

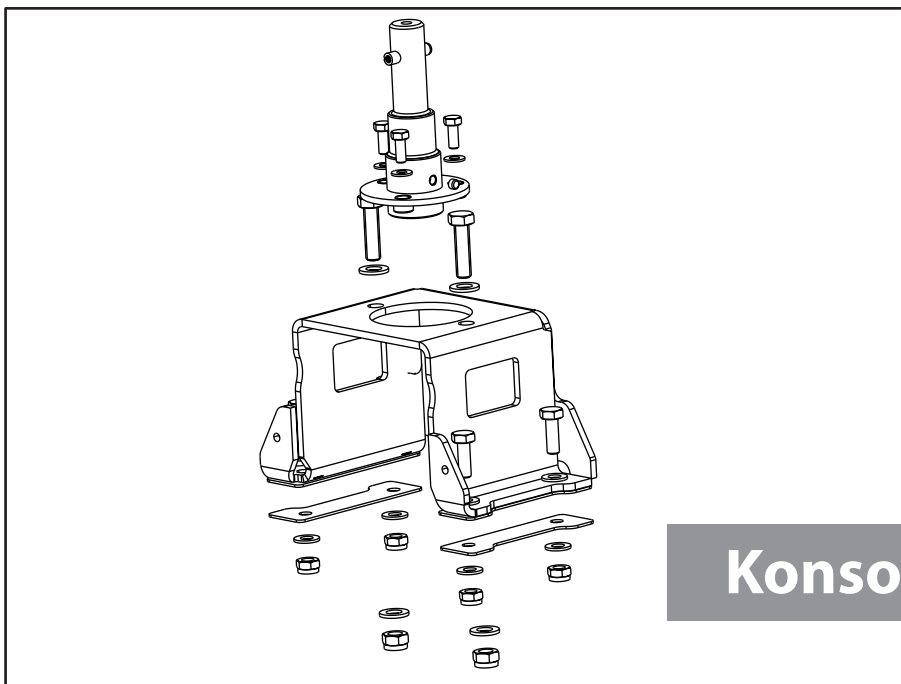

# AXEO H/HC







**Wichtig**

**de**

#### **Sicherheits- und Unfallverhütungsvorschriften**

Vor etwaigen Einstell- oder sonstigen Arbeiten z.B. Reinigung, Wartung, Umbau oder Anbau **Zapfwelle ausschalten, Motor abstellen und Zündschlüssel abziehen.**

**Beachten Sie auch die Sicherheitshinweise in der Betriebsanleitung zu diesem Zubehör!**



**Important**

**en**

#### **Accident prevention and safety regulations**

**Always disconnect the PTO (power take-off) , shut down the engine and remove the ignition key** before carrying out any adjustments or other work on the machine (e.g. cleaning, maintenance, additions or modifications).

**Refer also to the safety instructions in the user manual provided with the fittings.**



**Important**

**fr**

#### **Consignes de sécurité et de prévention des accidents**

Avant d'éventuels travaux de réglage ou autres, par exemple nettoyage, entretien, transformation ou ajout, **désactiver la prise de force, arrêter le moteur et retirer la clé de contact.**

**Respecter également les consignes de sécurité figurant dans le manuel d'utilisation de cet accessoire !**



**Importante**

**it**

#### **Norme di sicurezza e antinfortunistiche**

Prima di qualsiasi intervento di regolazione o lavoro, ad es. pulizia, manutenzione, modifica o montaggio

**disinserire la presa di forza, spegnere il motore ed estrarre la chiave dell'accensione.**

**Rispettare anche le norme di sicurezza contenute nel manuale d'uso di questo accessorio!**



**Belangrijk**

**nl**

#### **Veiligheids- en ongevalpreventievoorschriften**

Voor alle instel- of andere werkzaamheden, bijv. reiniging, onderhoud, ombouwen of aanbouwen **de aftakas uitschakelen, de motor uitzetten en de contactsleutel uit het contactslot trekken.**

**Neem ook de veiligheidsinstructies in de bedieningshandleiding ten aanzien van dit accessoire in acht!**



**Viktigt**

**sv**

#### **Föreskrifter om säkerhet och olycksförebyggande åtgärder**

Före inställningar eller andra arbete som t.ex. rengöring, underhåll, ombyggnad eller montering **Stäng av kraftuttaget och motorn samt ta ut tändningsnyckeln.**

**Beakta även säkerhetsinformationen i bruksanvisningen för de aktuella tillbehören!**



**Importante**

**es**

#### **Normativa para la seguridad y prevención de accidentes**

Previo a las labores de ajuste o de cualquier otro tipo como, p. ej., limpieza, mantenimiento, modificación o montaje,

**desacople el eje de toma de fuerza, apague el motor y extraiga la llave de encendido.**

**¡Observe asimismo las indicaciones de seguridad contenidas en el manual de instrucciones de este accesorio!**



**Fontos**

**hu**

#### **Biztonsági és balesetvédelmi előírások**

A gép beállítása vagy egyéb munkálatai előtt (pl. tisztítás, karbantartás, átépítés vagy felszerelés) **kapcsolja ki az erőleadó tengelyt, állítsa le a motort és húzza ki a gyújtáskulcsot.**

**Ügyeljen a tartozék kezelési útmutatójában található biztonsági tudnivalók betartására.**



Viktig

no

#### Sikkerhets- og ulykkesforebyggende forskrifter

Før eventuelle innstillings- eller andre arbeider som f.eks. rengjøring, vedlikehold, ombygging eller påbygging:

**Koble ut tappakselen, slå av motoren og trekk ut tenningsnøkkelen.**

**Følg også sikkerhetsanvisningene i bruksanvisningen for dette tilbehøret!**



Tärkeätä

fi

#### Turvallisuusmääräykset

**Voimanottoakseli on kytkettävä irti, moottori sammutettava ja virta-avain vedettävä irti virtalukosta** ennen kaikkia säätö- tai muita toimia kuten esim. puhdistusta, huoltoa, muutostöitä tai lisälaitteiden kytkemistä.

**Noudata myös lisävarusteiden käyttöohjeissa olevia turvallisuuteen liittyviä neuvoja!**



Wichtig

lb

#### Virschäfte fir d'Sécherheet a fir Onfälle ze vermeiden

Virun eventuellen Astellungen oder aneren Aarbechten, wéi z.B. Botzen, Manutentioun, Ännerungen oder Erweiterungen,

**d'prise de force ausmaachen, de Motor ausmaachen an de Schléssel erauszéien.**

**Halt lech w.e.g. och un d'Indikatioune fir d'Sécherheet, déi Dir am Handbuch vun dësem Accessoire fannt!**



Ważne

pl

#### Przepisy bezpieczeństwa i zapobiegania wypadkom

Przed rozpoczęciem wszelkich prac nastawczych lub innych, np. czyszczenie, konserwacja, przebudowa lub montaż

**Wyłączyć wał odbioru mocy, zatrzymać silnik i wyciągnąć kluczyk ze stacyjki.**

**Przestrzegać również wskazówek dotyczących bezpieczeństwa zamieszczonych w instrukcji obsługi tego urządzenia!**



Vigtigt

da

#### Forskrifter om sikkerhed og forebyggelse af ulykker

Før eventuel indstilling eller andet arbejde, f.eks. rengøring, vedligeholdelse, ombygning eller påmontering af dele, skal **kraftudtaget frakobles, motoren standses og tændingsnøglen trækkes ud.**

**Følg også sikkerhedsanvisningerne i driftsvejledningen til dette tilbehør!**



Važno

hr

#### Propisi o sigurnosti i sprječavanju nezgode

Prije eventualnih podešavanja ili ostalih radova npr. čišćenja, održavanja, prepravljanja ili montaže

**isključite prijenosnik snage, ugasite motor i izvucite ključeve za paljenje.**

**Uvažite i upute o sigurnosti iz uputa za upotrebu ovog pribora!**



Önemli

tr

#### Güvenlik ve kaza önleme ile ilgili talimatlar

Muhtemel ayar çal işmlarından veya diğer işlerden örn. temizlik, bakım, tadilat veya montaj **muylu mili kapat in, motoru durdurun ve kontak anahtarını çıkarın.**

**Bu aksesuarın kullanım kılavuzundaki emniyet talimatlarını da dikkate alın !**



Importante

pt

#### Normas de segurança e prevenção de acidentes

Antes de qualquer trabalho de ajuste ou de outra natureza, como limpeza, manutenção, modificação ou montagem,

**desligar o eixo de tomada de força, desligar o motor e retirar a chave da ignição.**

**Devem também ser tidas em conta as recomendações de segurança constantes do manual de instruções deste acessório!**





**Pomembno**

### Varnostni predpisi in predpisi za preprečevanje nesreč

Pred namestitvijo ali drugimi deli ali posegi, na primer čiščenjem, vzdrževanjem, rekonstrukcijo ali montažo, **izklopite kardansko gred, zaustavite motor in izvlecite ključ za vžig.**

**sl**

**Upoštevajte tudi varnostne napotke v navodilih za uporabo te opreme!**



**Dôležitě**

### Bezpečnostné predpisy a predpisy na prevenciu úrazov

Pred prípadnými nastavovacími alebo inými prácami, ako napr. čistením, údržbou, rekonštrukciou alebo pristavovaním, **vypnite vývodový hriadeľ, odstavte motor a vytiahnite kúč zo zapalovania.**

**sk**

**Dbajte pritom tiež na bezpečnostné pokyny v návode na obsluhu k tomuto príslušenstvu!**



**Tähtis**

### Ohutus- ja ettevaatuseeskirjad

Enne võimalikke seadistus- vm töid, näiteks puhastamine, hooldus, ümber- või juurdeehitus, tuleb kaitusvõll välja lülitada, mootor seisata ja süütevõti eemaldada.

**et**

**Järgige ka kõnealuse varustuse Kasutusjuhendis sisalduvaid ohutusjuhiseid!**



**Svarbu**

### Saugos ir atsargumo priemonių instrukcijos

Montuojant arba atliekant panašius darbus, pvz., valant, atliekant techninę priežiūrą, atliekant permontavimo arba papildomų įrenginių montavimo darbus **būtina atjungti papildomą ają pavarą, išjungti variklį ištraukti užvedimo raktelį.**

**lt**

**Taip pat laikykitės šio įrenginio eksploatavimo vadove pateiktų saugos nurodymų!**



**Svarīgi**

### Norādes drošībai un nelaiemes gadījumu novēršanai.

Pirms iespējamiem iestatīšanas vai citiem darbiem, piemēram, tīrīšanas, apkopes, pārbūves vai piebūvēšanas **atslēdziet jūgvārpstu, izslēdziet motoru un izņemiet aizdedzes atslēgu.**

**lv**

**Ievērojiet arī drošības norādes, kas minētas šī piederuma ekspluatācijas instrukcijā!**



**Důležitě**

### Bezpečnostní předpisy a předpisy pro ochranu před úrazem

Před případným seřizováním nebo jinou prací, např. čištění, údržba, přestavba nebo montáž, **vypněte vývodovou hřídel, vypněte motor a vytáhněte klíček ze zapalování.**

**cs**

**Dodržujte také bezpečnostní pokyny v návodu k obsluze tohoto příslušenství!**



**Važno**

### Propisi za zaštitu na radu i sprečavanje nesreća

Pre eventualnih podešavanja ili ostalih radova npr. čišćenja, održavanja, prepravljanja ili montaže **isključite prenosnik snage, ugastite motor i izvucite ključeve za paljenje.**

**sr**

**Obratite pažnju i na uputstva za zaštitu na radu iz uputstva za upotrebu ovog pribora!**



**Tábhachtach**

### Rialúcháin um shábháilteacht agus seachaint timpistí

Déan i gcónaí an Cumhachtdhúiseoir a dhínascadh, an t-inneall a mhúchadh agus an eochair adhainte a bhaint as sula ndéanann tú aon choigeartú nó obair eile ar an meaisín (m.sh. glanadh, cothabháil, breiseáin nó mionathruithe).

**ga**

**Féach freisin na teoracha sábháilteachta i lámhleabhar an úsáideora, a cuireadh ar fáil i dteannta na bhfeisteas seo.**



Áriðandi

is

### Öryggisleiðbeiningar og fyrirmæli vegna slysaþattu

Á undan stillingavinnu eða öðru viðhaldi t.d. hreinsun, viðgerðum, breytingum eða viðbótum verður að **taka drifskafið úr sambandi, slökva á mótornum og fjarlægja kveikjulykil.**

Farið einnig eftir öryggisleiðbeiningum í notendahandbókinni sem fylgir þessum búnaði!



Σημαντικό

el

### Οδηγίες ασφαλείας και πρόληψης ατυχημάτων

Πριν από κάθε ρύθμιση ή οποιαδήποτε άλλη εργασία, όπως π.χ. καθαρισμός, συντήρηση, τροποποίηση ή επέκταση

**απενεργοποιήστε τον κινητήριο άξονα και τον κινητήρα και τραβήξτε το κλειδί ανάφλεξης.**

**Λάβετε υπόψη και τις υποδείξεις ασφαλείας του εξοπλισμού αυτού, που περιέχονται στο παρόν εγχειρίδιο λειτουργίας!**



Важно

ru

### Предписания по технике безопасности и правила безопасности

Перед выполнением настройки или других работ, например чистки, технического обслуживания, переоборудования или установки, **выключите вал отбора мощности, отключите двигатель и выньте ключ зажигания.**

**Выполняйте указания по технике безопасности, содержащиеся в инструкции по эксплуатации этих принадлежностей!**



Увага!

uk

### Вказівки з техніки безпеки та запобігання нещасним випадкам

Перед виконанням будь-яких установочних чи інших робіт, таких як чищення, технічне обслуговування, монтаж або демонтаж, **необхідно зупинити розподільчий вал, вимкнути мотор та витягнути ключ запалення.**

**Також дотримуйтеся вказівок з техніки безпеки, що подані в інструкції з користування обладнанням!**



Важно

bg

### Правила по техника на безопасност и охрана на труда

Преди евентуални работи по настройката или други работи, напр. почистване, поддръжка, реконструкция или пристрояване

**изключете силоотводния вал, спрете двигателя и извадете ключа за запалването.**

**Съблюдавайте и инструкциите по безопасността в ръководството за работа към тези принадлежности!**



Important

ro

### Prevederi de siguranță și prevenire a accidentelor

Înainte de orice lucrări de instalare sau de alt fel, cum ar fi curățarea, întreținerea, modificarea sau montarea de piese suplimentare **a se decupla priza de putere, a se opri motorul și a se scoate cheia de contact.**

**Respectați și indicațiile de siguranță din manualul de utilizare al acestui accesoriu!**



重要

ja

### 安全規定および 事故防止規定

調整作業または清掃、メンテナンス、改造、取り付けなどの作業を行う際は、あらかじめ動力取り出し装置の電源を切り、エンジンを停止させ、イグニッションキーを抜いてください。

また、本付属品の取扱説明書に記載されている安全上の注意事項も守ってください！



## 1. Antriebseinheit ausbauen

- 1.1 Behälter des AXEO an den Kran hängen.



- 1.2 Das Rührwerk des AXEO ausbauen.

*Weitere Informationen zum Ausbau des AXEO-Rührwerks finden Sie in der AXEO-Betriebsanleitung, Kapitel „Rührwerk demontieren“.*



- 1.3 Die beiden Kabelbinder für die Beleuchtungskabel auf der rechten und linken Seite entfernen.

*Sie finden die beiden Kabelbinder an der Seite des Behälters, in der Nähe der vorderen Behälterschrauben.*





- 1.4 Die Positionen der vorderen rechten und hinteren linken Behälterschraube markieren.  
*Diese Markierungen ermöglichen Ihnen, beim späteren Zusammenbau, das Ausrichten von Behälter und Rahmen bzw. Rührwerksantrieb.*



- 1.5 Behälterschrauben lösen.







- 1.6 Zwei Vierkanthölzer mit einer Höhe bzw. Breite von min. 80 mm bereit legen.



- 1.7 Behälter anheben, Vierkanthölzer auf den Rahmen legen und Behälter absenken.  
**Behälter eingehängt lassen!**



**⚠️ WARNUNG**



**Unfallgefahr!**

Behälter kann vom Rahmen gestoßen werden.  
Verletzung möglich.

- ▶ Behälter gegen herabfallen sichern.



- 1.8 **Nur AXEO HydroControl (HC):**  
Drehzahlsensor demontieren.  
*Sie finden den Sensor an der rechten Seite der Antriebseinheit.*

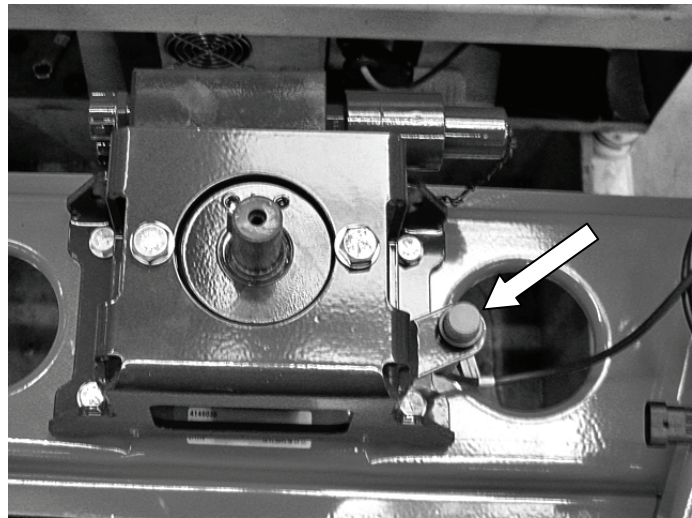

- 1.9 **Nur AXEO HydroControl (HC):**  
Steckverbindung des Proportionalventils lösen.

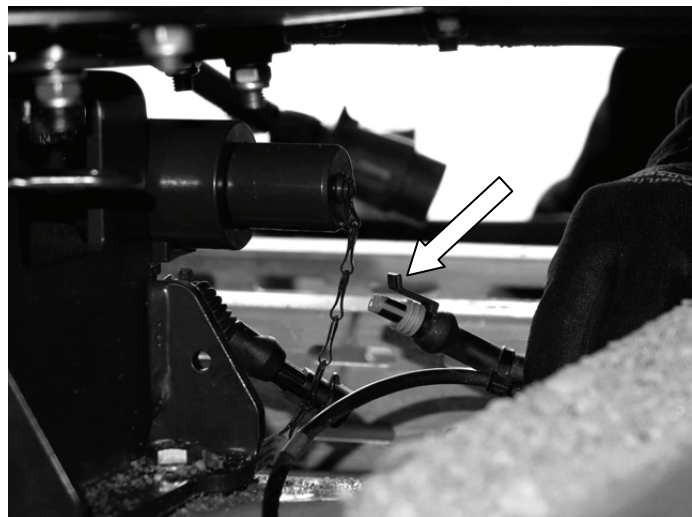



1.10 Verschraubung der Antriebseinheit lösen, Schrauben und Muttern entsorgen.

*Die Muttern sind selbstsichernd, sie dürfen nur einmal verwendet werden.*

*Ein neuer Satz Schrauben, Muttern und Scheiben für die Befestigung der Antriebseinheit liegt dem Umrüstsatz bei.*







- 1.11 Die gesamte Antriebseinheit (Konsole, Motor, Wurfscheibe etc.) herausnehmen.

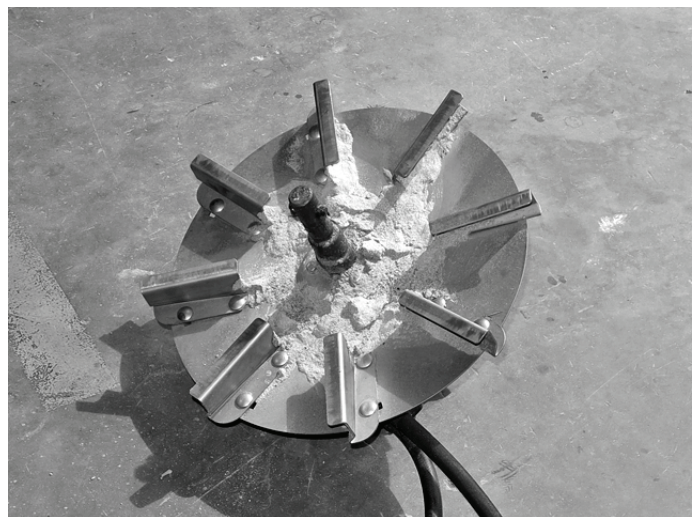
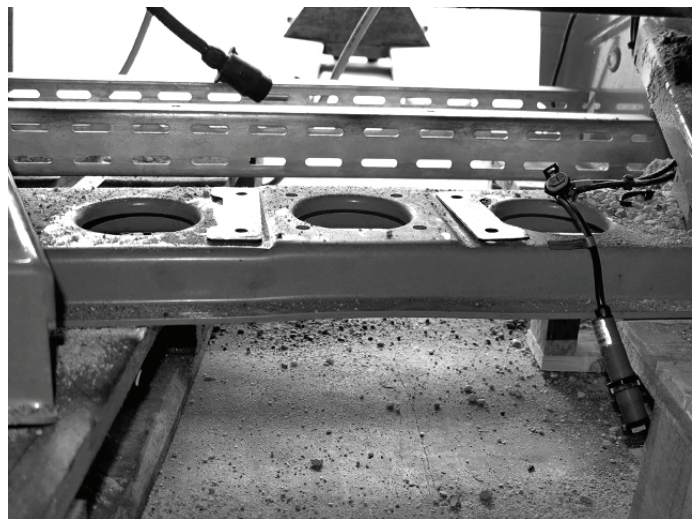

- 1.12 Die Distanzplatten vom Rahmen nehmen und aufbewahren.  
*Die Distanzplatten dienen zum Ausrichten des Antriebs.*

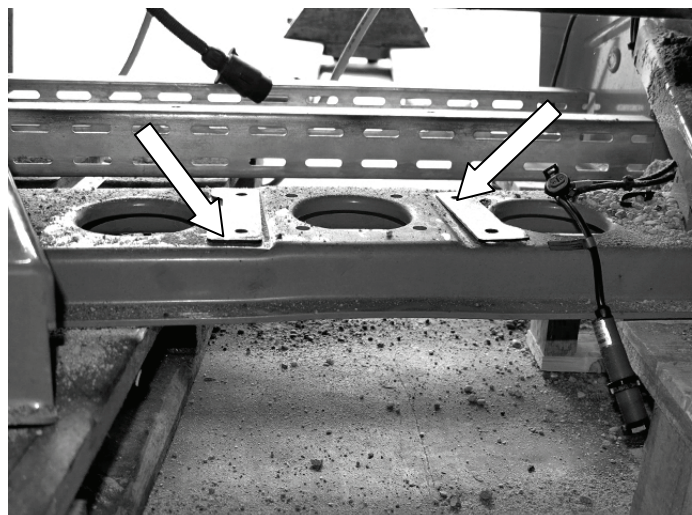





## 2. Antriebseinheit demontieren

- 2.1 Die Wurfscheibe von der Antriebseinheit lösen und die Schrauben entsorgen.

*Diese Schrauben sind selbstsichernd, sie dürfen nur einmal verwendet werden.*

*Ein neuer Satz Schrauben, für die Befestigung der Wurfscheibe liegt dem Umrüstsatz bei.*



- 2.2 Die Wurfscheibe von der Antriebseinheit abnehmen.





- 2.3 An der Rührwerkswelle den Gewindestift (M8) entfernen.

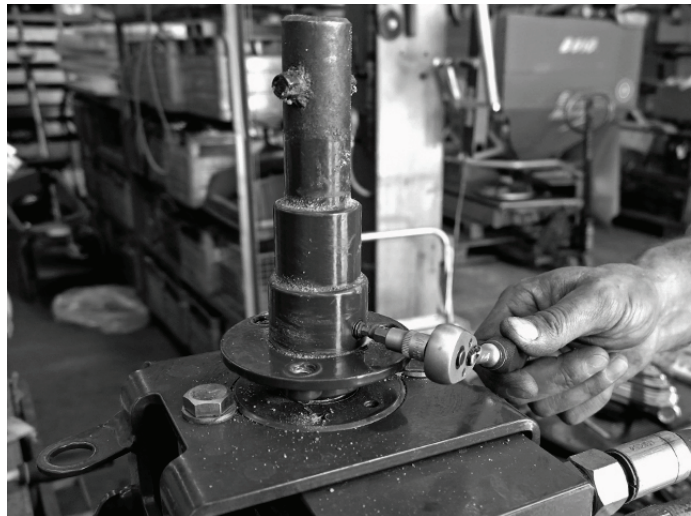

- 2.4 Die alte Rührwerkswelle 43 mm über ihrem unteren Rand anreißen.

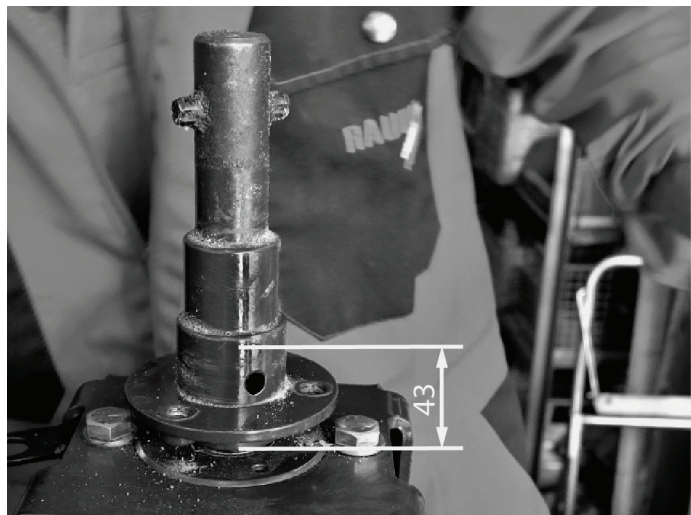



- 2.5 Die alte Rührwerkswelle etwas mehr als eine Sägeblattdicke oberhalb der angerissenen 43 mm abtrennen.



- 2.6 Den unteren Teil der alten Rührwerkswelle von der Motorwelle abziehen.

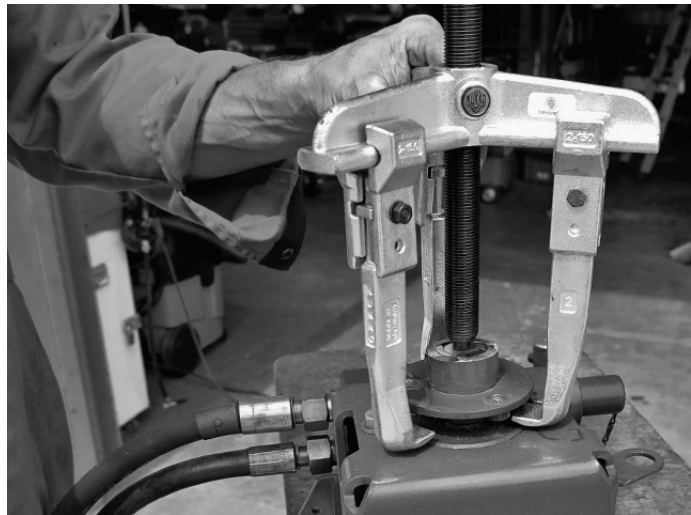





## 2.7 Motor ausbauen, Schrauben und Muttern entsorgen.

*Die Muttern sind selbstsichernd, sie dürfen nur einmal verwendet werden.*

*Ein neuer Satz Schrauben, Muttern und Scheiben für die Befestigung der Antriebseinheit liegt dem Umrüstsatz bei.*



## 2.8 Die alte Antriebskonsole entsorgen.

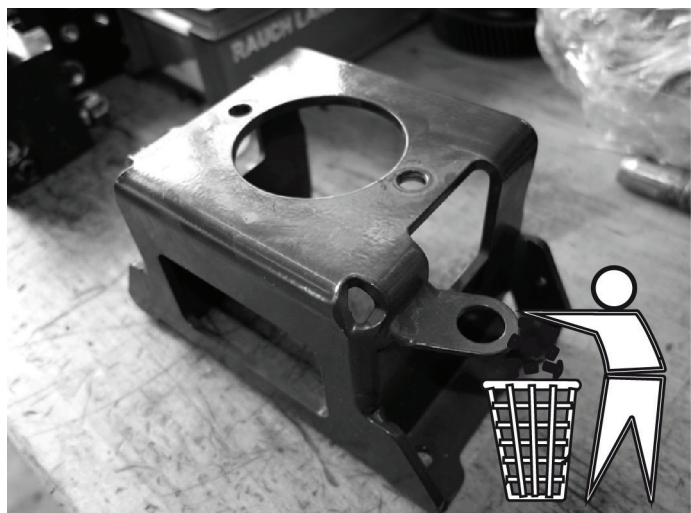



### 3. Antriebseinheit zusammenbauen

- 3.1 Schrauben, Muttern und Scheiben für die Befestigung des Motors in der Antriebskonsole bereit legen.

*Die Schrauben und Scheiben liegen dem Umrüstsatz bei.*

**Legende:**

- a) Sechskantschraube M12 x 45
- b) Scheibe
- c) Sechskantmutter M12 (selbstsichernd)

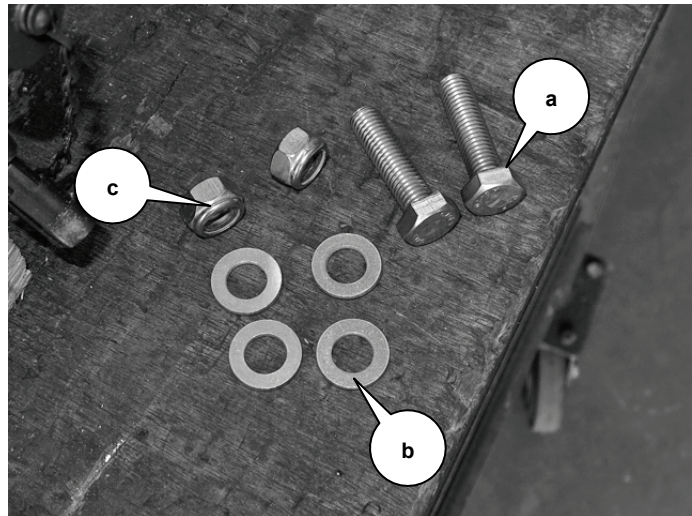

- 3.2 Motor in die neue Antriebskonsole schrauben, **Anzugsmoment 70 Nm.**

**Legende:**

- a) Sechskantschraube M12 x 45
- b) Scheibe
- c) Sechskantmutter M12 (selbstsichernd)

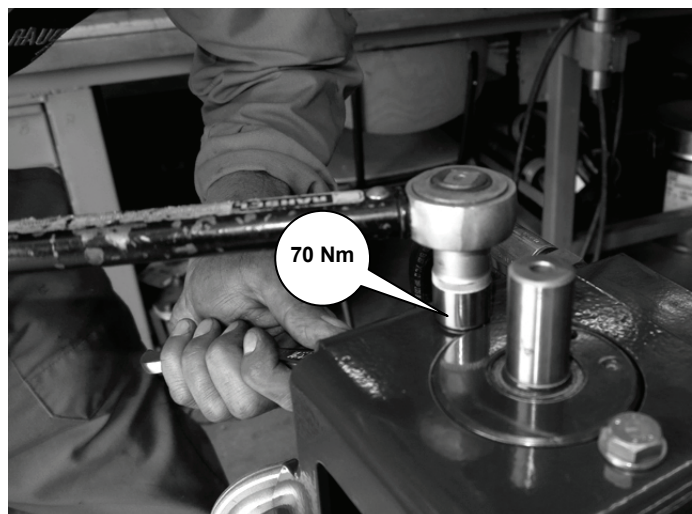
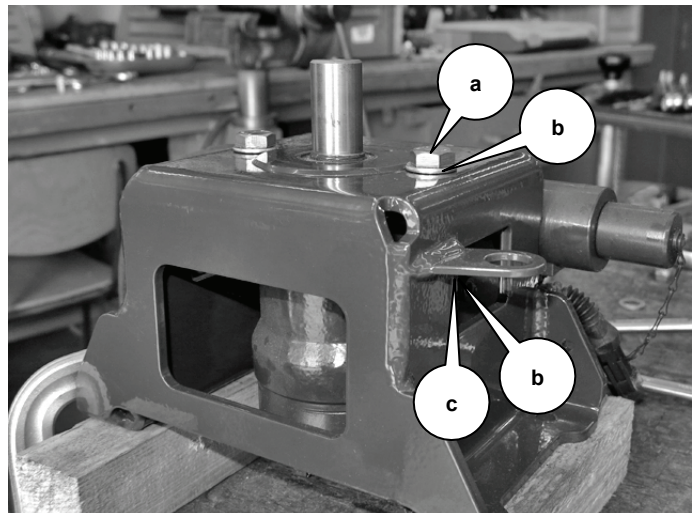





3.3 Motorwelle fetten.

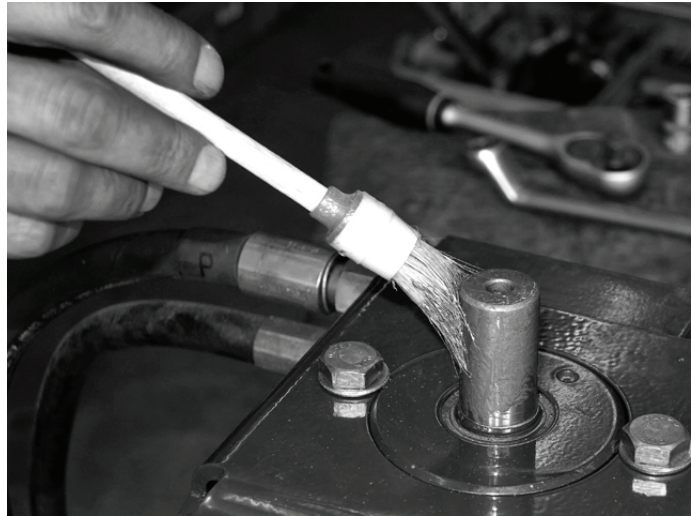

3.4 Die drei Gewinde für die Wurfscheibenaufnahme an der neuen Rührwerkswelle nachschneiden.  
*Beim Lackieren kann Lack in die Bohrungen gelangen und die Gewinde zusetzen.*



3.5 Rührwerkswelle **innen** fetten, auch die Bohrung für den Gewindestift.





- 3.6 Die Bohrung für den Gewindestift bzw. die Nut in der Rührwerkswelle auf die Passfeder der Motorwelle ausrichten.

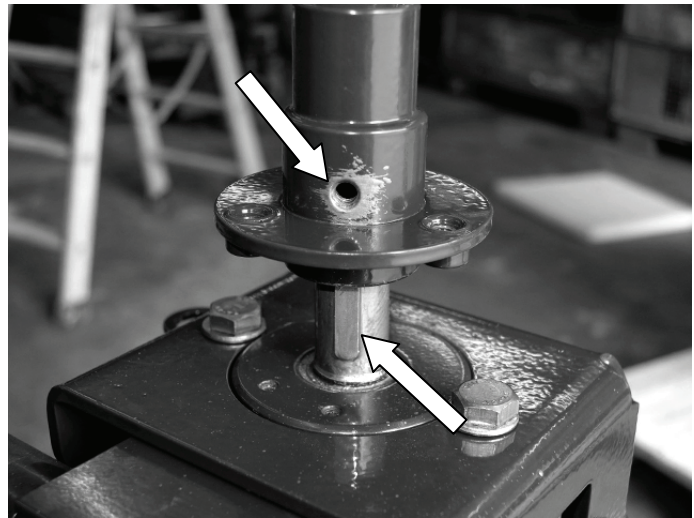

- 3.7 Rührwerkswelle mit einem Kunststoffhammer fügen.



- 3.8 Gewindesttift einschrauben, Rührwerkswelle festklemmen.







- 3.9 Wurfscheibe auf die  
Rührwerkswelle setzen.



- 3.10 Die drei Schrauben mit  
Selbstsicherung und Scheiben für  
die Wurfscheibe bereit legen.  
*Die Schrauben und Scheiben  
liegen dem Umrüstsatz bei.*

**Legende:**

- a) Sechskantschrauben M8 x 20  
(selbstsichernd)  
b) Scheiben

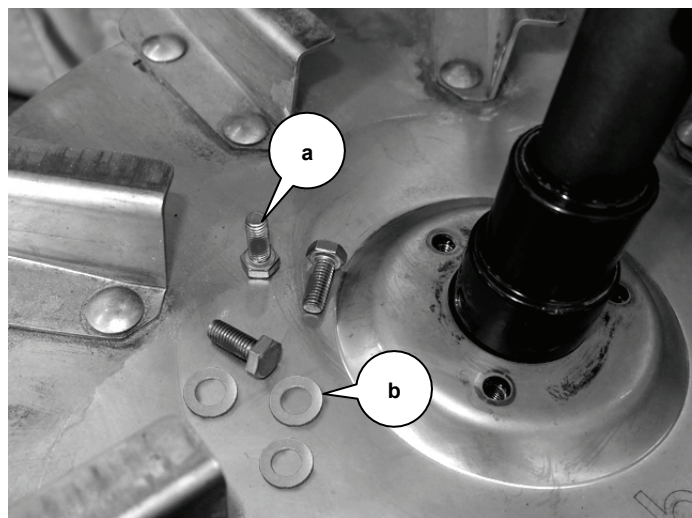

- 3.11 Wurfscheibe festschrauben.  
**Anzugmoment 22 Nm.**

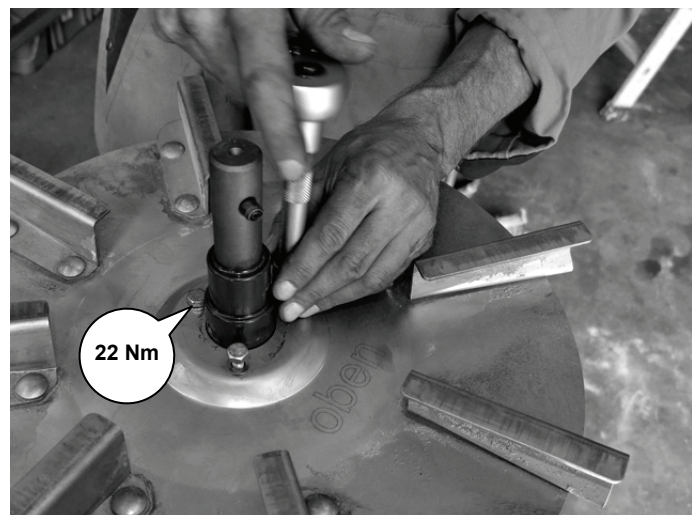





#### 4. Antriebseinheit einbauen

4.1 Die Sechskantschrauben, Sechskantmuttern, Scheiben und Distanzplatten für den Konsoleneinbau bereit legen.

*Die Distanzplatten dienen zum Ausrichten von Behälter und Rahmen bzw. Rührwerksantrieb.*

**Legende:**

- a) Scheiben
- b) Distanzplatten
- c) Sechskantmuttern M10
- d) Sechskantschrauben M10 x 30

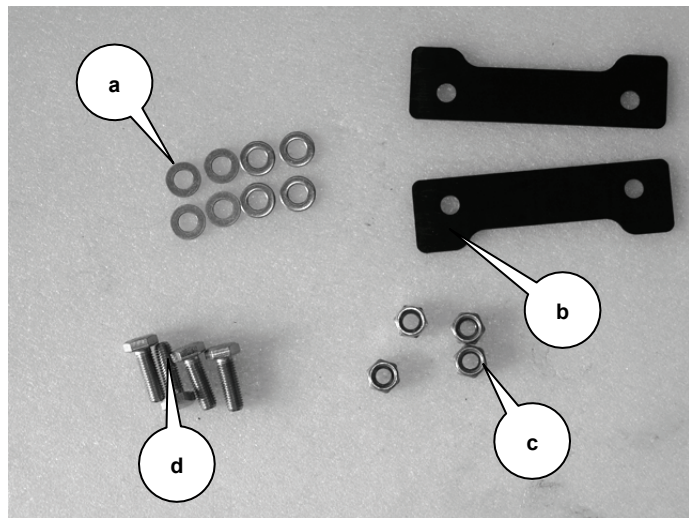

4.2 Antriebseinheit montieren, **Anzugsmoment 60 Nm.**

**Legende:**

- a) Sechskantschrauben M10 x 30
- b) Scheiben
- c) Distanzplatten
- d) Sechskantmuttern M10

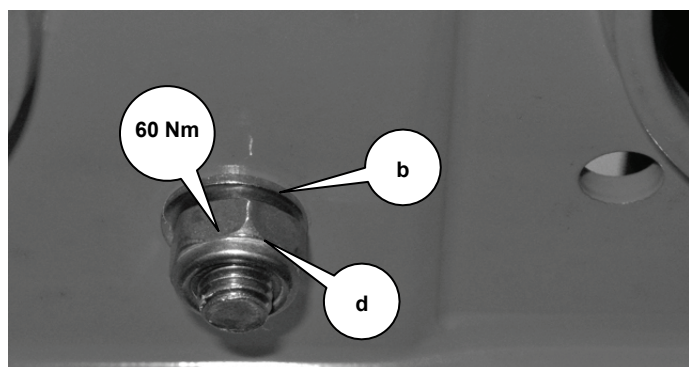
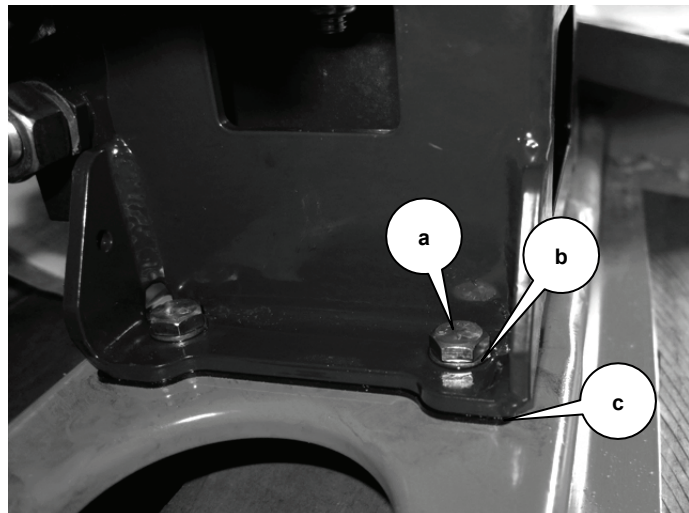



- 4.3 **Nur AXEO HydroControl (HC):**  
Drehzahlsensor montieren.  
*Abstand vom Sensor zur  
Aufnehmerscheibe: 3 bis 5 mm*

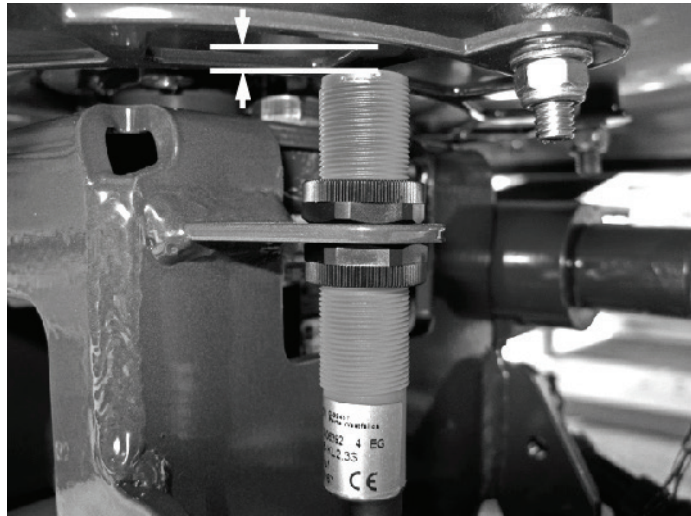

- 4.4 **Nur AXEO HydroControl (HC):**  
Stecker des Proportionalventils  
wieder einstecken.

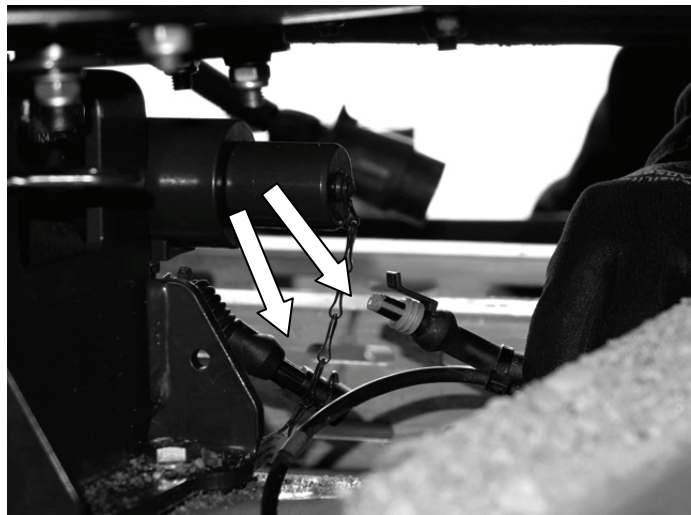

- 4.5 **Nur AXEO HydroControl (HC):**  
Den Stecker mit einem  
Kabelbinder an der Konsole  
befestigen.

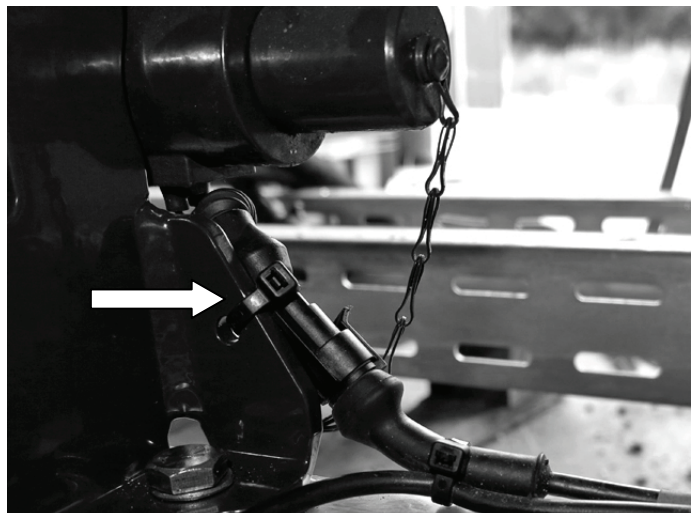



- 4.6 Behälter anheben und die Vierkanthölzer herausnehmen.



- 4.7 Behälter auf den Rahmen aufsetzen und anhand der Markierungen ausrichten.

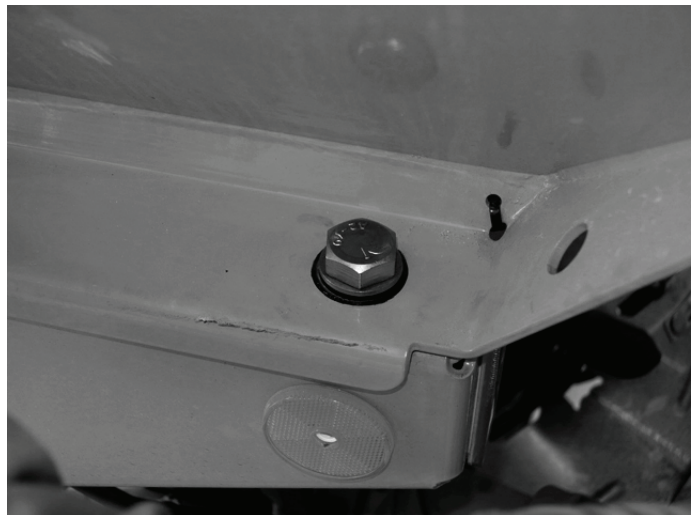





- 4.8 Behälterschrauben anziehen,  
**Anzugsmoment: 120 Nm**

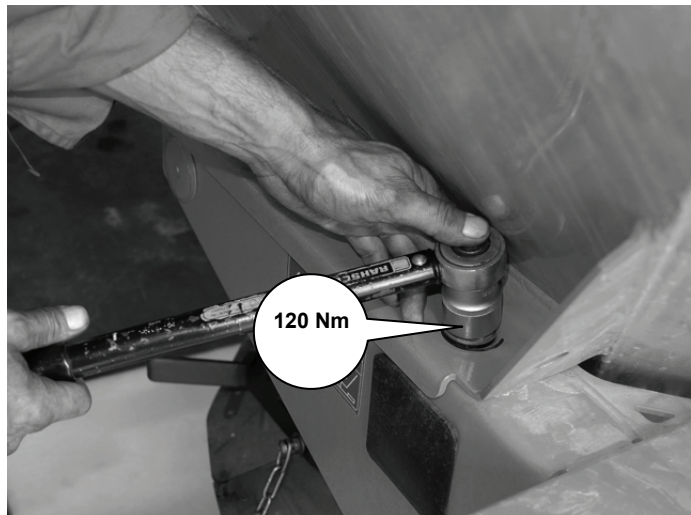

- 4.9 Beide Beleuchtungskabel mit  
einem Kabelbinder straff am  
Behälter befestigen.





- 4.10 Rührwerk wieder einbauen.  
*Weitere Informationen zum Einbau des AXEO-Rührwerks finden Sie in der AXEO-Betriebsanleitung, Kapitel „Rührwerk demontieren“.*



- 4.11 Behälter vom Kran nehmen.



- 4.12 Axialspiel und Abstand des Rührwerks vom Boden kontrollieren.  
*Das Rührwerk muss mit ca. 1 mm Spiel auf der Rührwerkswelle sitzen und sich frei drehen können.*

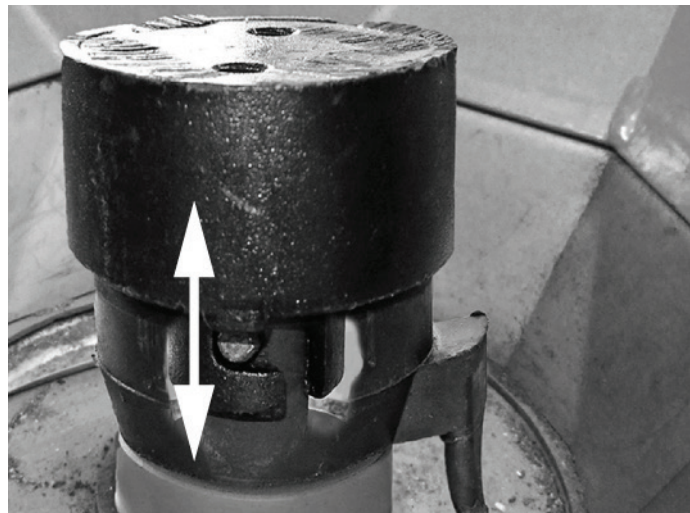



**4.13 Wenn Spiel vorhanden, dieses aber kleiner als 1 mm ist:**

Feilen Sie am Bajonett etwas Material ab.

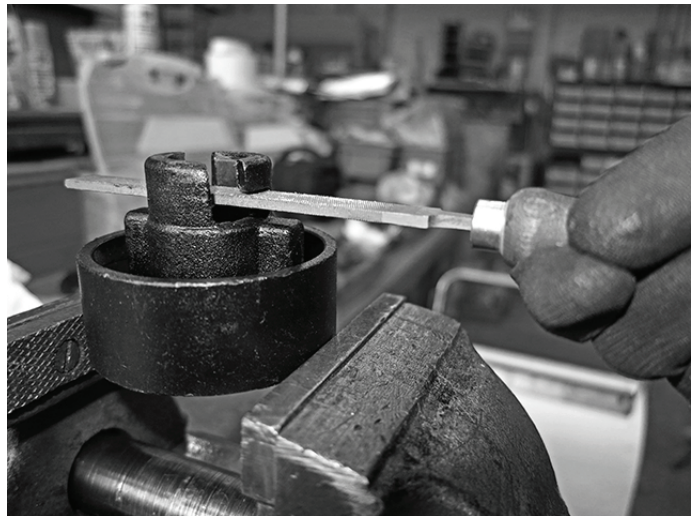

**4.14 Wenn das Rührwerk klemmt oder sich nicht montieren lässt:**

Unterlegen Sie den Antrieb mit zusätzlichen Distanzscheiben (2 mm).

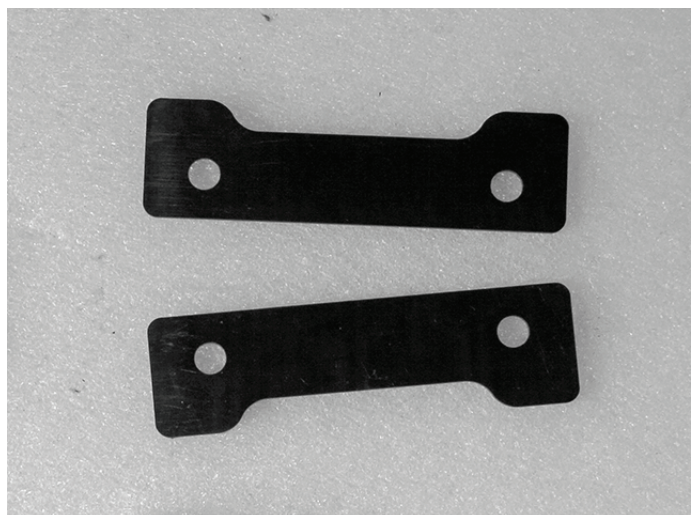

**4.15 Funktion kontrollieren, Probelauf durchführen.**

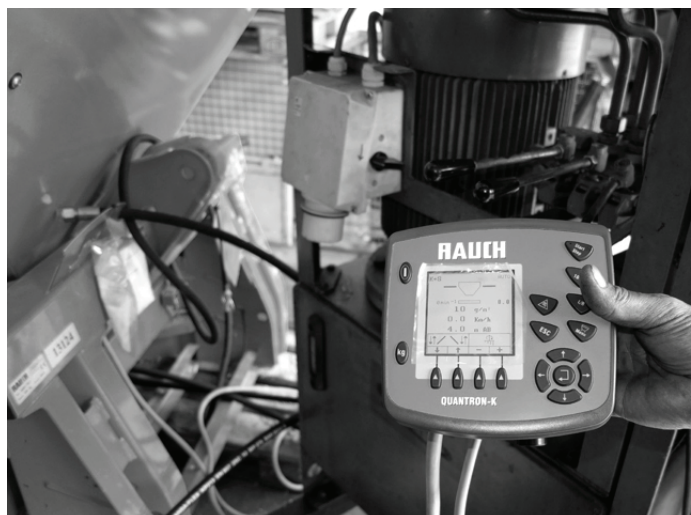

*Bei bestandener Funktionskontrolle bzw. bestandem Probelauf, ist die Umrüstung beendet.*



# Umrüstsatz AXEO









## 1. Removing the drive unit

- 1.1 Suspend the AXEO hopper from the crane.



- 1.2 Remove the AXEO agitator.  
*For further information on removal of the AXEO agitator, please refer to chapter "Removing the agitator" in the AXEO operator manual instructions.*



- 1.3 Remove the two cable ties for the lighting cables on the right and left sides.  
*The two cable ties are located at the side of the hopper near the front hopper screws.*





- 1.4 Mark the positions of the front right and rear left hopper screws.  
*These markings enable the subsequent assembly and alignment of the hopper and the frame or the agitator drive.*



- 1.5 Remove the hopper screws.





- 1.6 Prepare two square blocks with a height or width of at least 80 mm.



- 1.7 Lift up the hopper, place the square blocks on the frame and lower the hopper.  
**Do not release the hopper suspension!**



**⚠ WARNING**



**Risk of accident!**

The hopper may fall off the frame.  
Risk of injury.

- ▶ Secure the hopper against falling.





1.8 **Only for AXEO HydroControl (HC):**

Disassemble the speed sensor.  
*The sensor is located at the right side of the drive unit.*

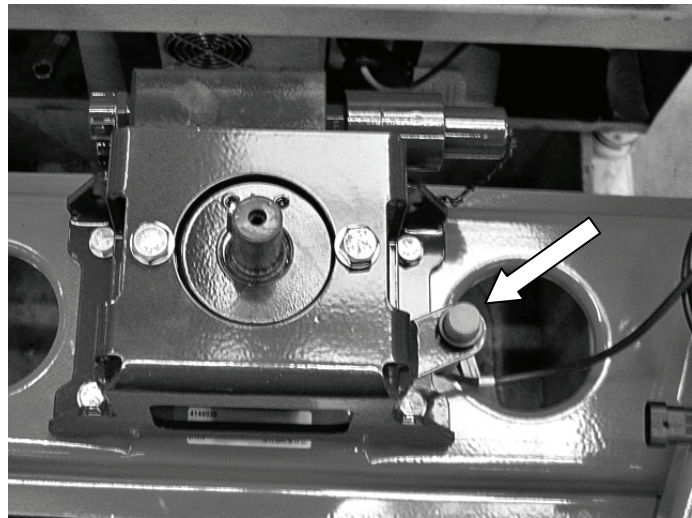

1.9 **Only for AXEO HydroControl (HC):**

Release the plug connector of the proportional valve.

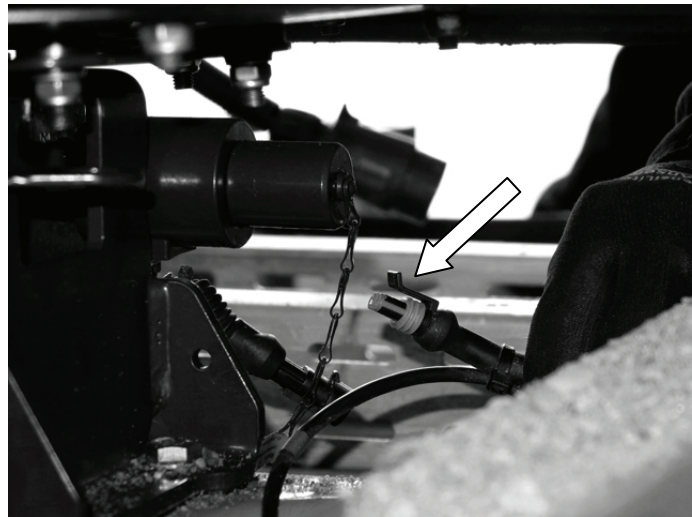



- 1.10 Release the screw connection of the drive unit and dispose of the screws and nuts.
- The nuts are self-locking and may only be used once.*
- A new set of screws, nuts and washers for mounting of the drive units is provided with the conversion kit.*





- 1.11 Take out the entire drive unit (panel, motor, spreading disc, etc.).

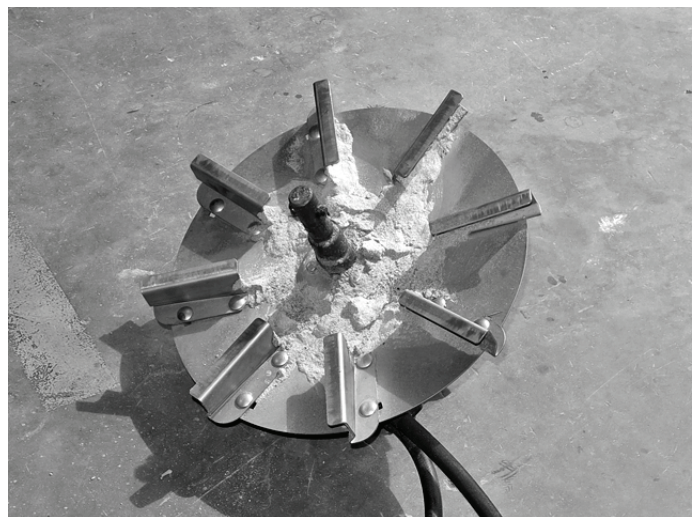
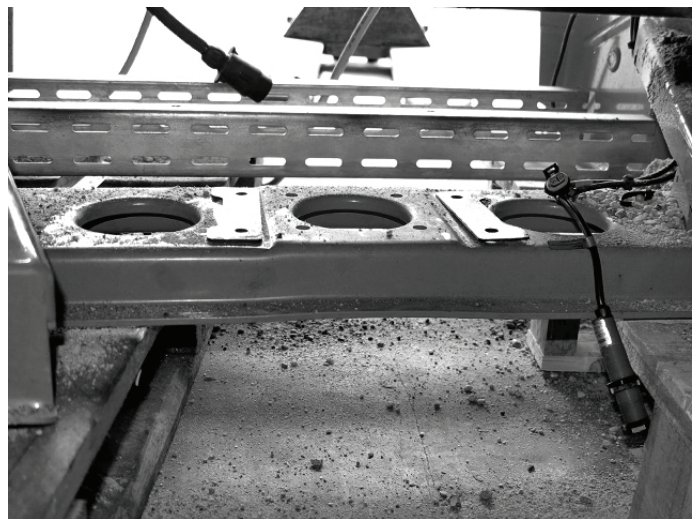

- 1.12 Remove the distance washers from the frame and put them aside for later use.  
*The distance washers are used for drive alignment.*

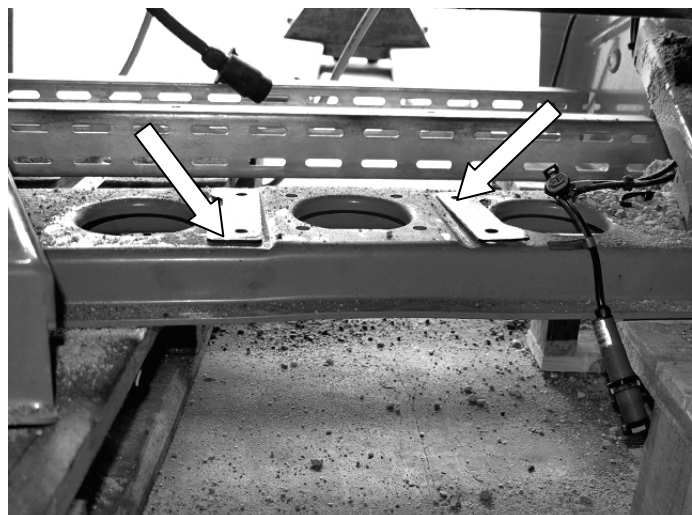





## 2. Disassembling the drive unit

- 2.1 Release the spreading disc of the drive unit and dispose of the screws.

*These screws are self-locking and may only be used once.*

*A new set of screws for mounting of the spreading disc is provided with the conversion kit.*



- 2.2 Detach the spreading disc from the drive unit.





- 2.3 Remove the threaded pin (M8) at the agitator shaft.

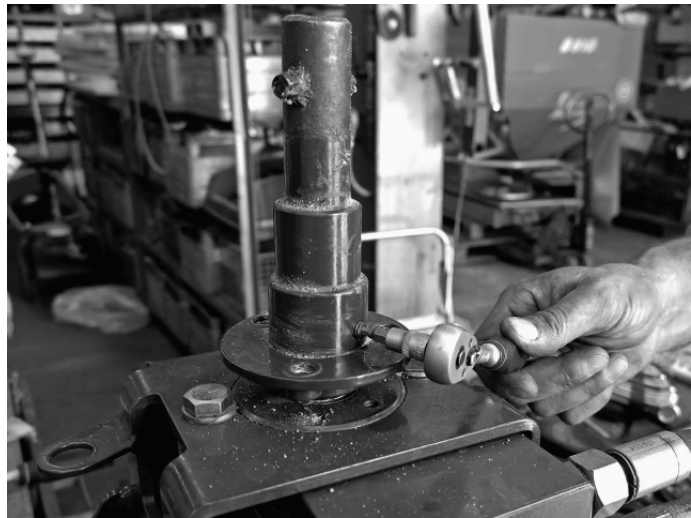

- 2.4 Mark the old agitator shaft 43 mm over its lower edge.

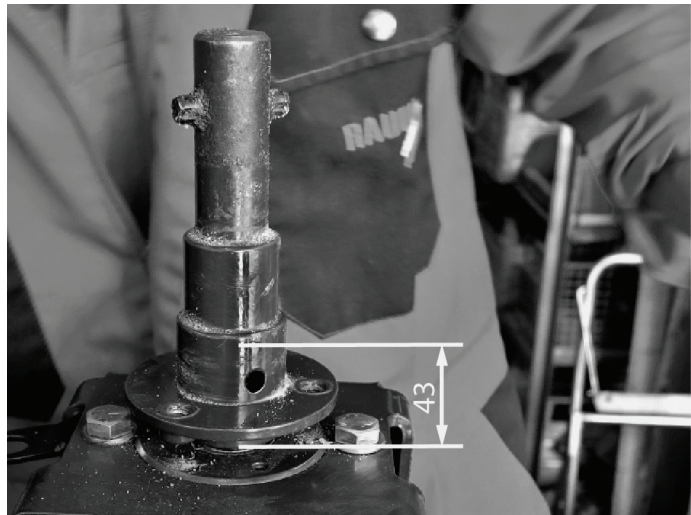





- 2.5 Cut off the old agitator shaft slightly more than one saw blade thickness over the 43 mm marking.



- 2.6 Detach the bottom part of the old agitator shaft from the motor shaft.

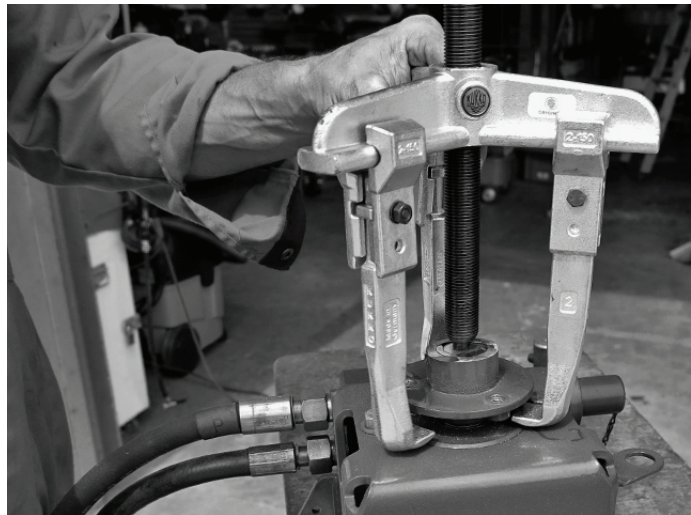



- 2.7 Disassemble the motor and dispose of the screws and nuts.  
*The nuts are self-locking and may only be used once.*  
*A new set of screws, nuts and washers for mounting of the drive units is provided with the conversion kit.*



- 2.8 Dispose of the old drive panel.

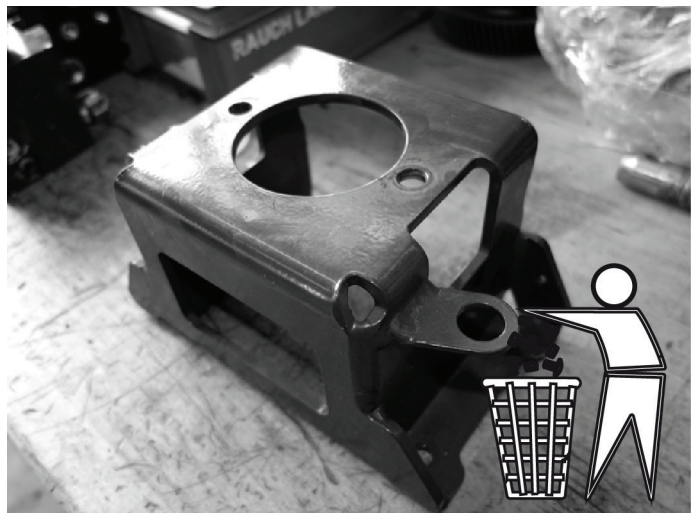





### 3. Assembling the drive unit

- 3.1 Prepare the screws, nuts and washers for mounting of the motor in the drive panel.  
*The screws and washers are provided with the conversion kit.*

**Legend:**

- a) M12 x 45 hexagonal screw
- b) Washer
- c) M12 hexagonal nut (self-locking)

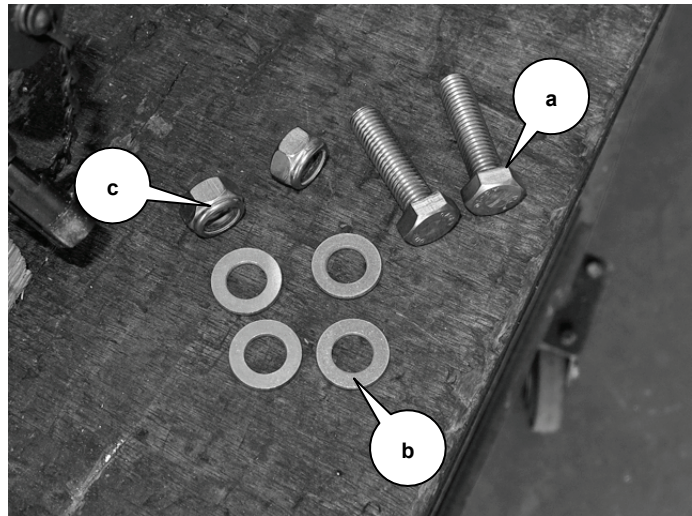

- 3.2 Screw the motor into the new drive panel with a **tightening torque of 70 Nm**.

**Legend:**

- a) M12 x 45 hexagonal screw
- b) Washer
- c) M12 hexagonal nut (self-locking)

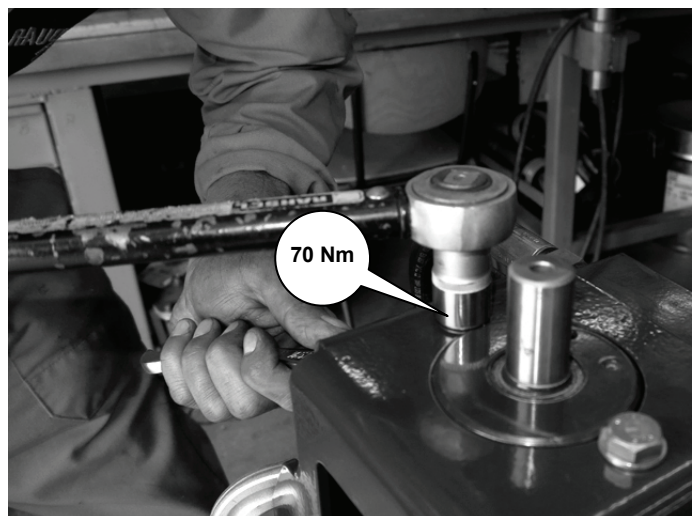
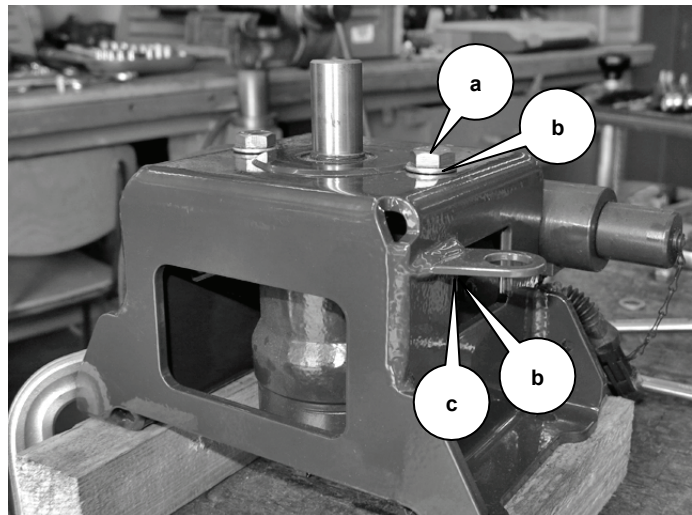





3.3 Grease the motor shaft.

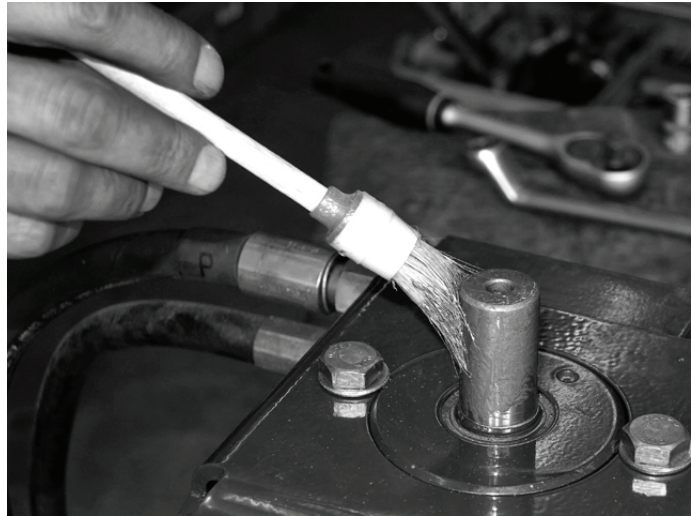

3.4 Re-cut the three threads for spreading disc mounting at the new agitator shaft.  
*During painting, paint may enter the holes and affect the threads.*



3.5 Grease the agitator shaft **on the inside** including the hole for the threaded pin.





- 3.6 Align the holes for the threaded pin or the groove in the agitator shaft to the fitting key of the motor shaft.

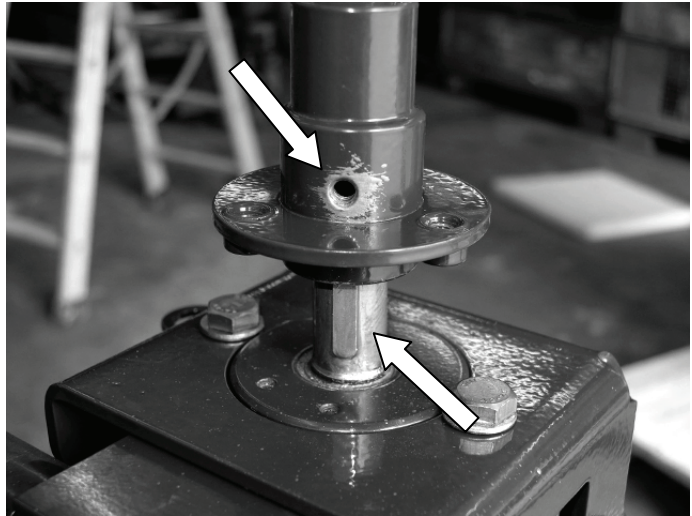

- 3.7 Attach the agitator shaft with a plastic hammer.



- 3.8 Screw in the threaded pin and secure the agitator shaft.







3.9 Place the spreading disc on the agitator shaft.



3.10 Have the three self-locking screws and washers for the spreading disc ready.  
*The screws and washers are provided with the conversion kit.*

**Legend:**

- a) M8 x 20 hexagonal screw (self-locking)
- b) Washers

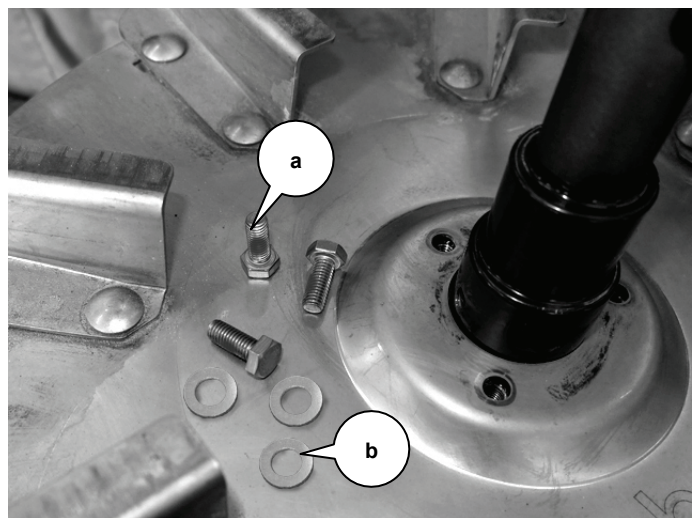

3.11 Tighten the spreading disc with a tightening torque of **22 Nm**.

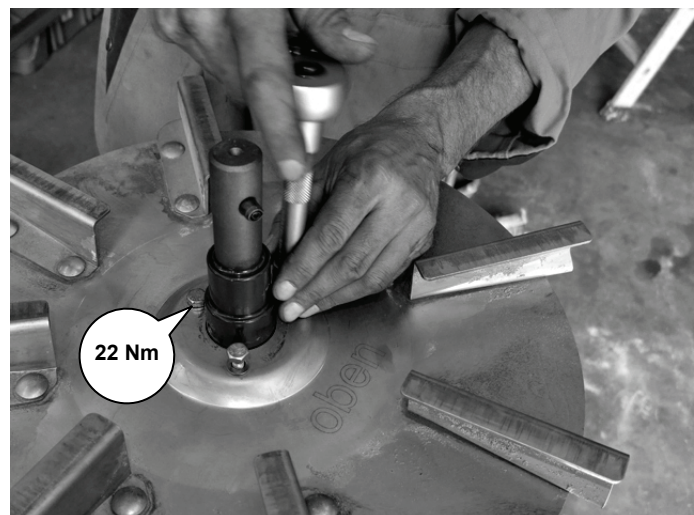





#### 4. Installation of the drive unit

4.1 The hexagonal screws, hexagonal nuts, washers and distance washers are prepared for panel installation.

*The distance washers are used for hopper and frame or agitator drive alignment.*

**Legend:**

- a) Washers
- b) Distance washers
- c) M10 hexagonal nuts
- d) M10 x 30 hexagonal screws

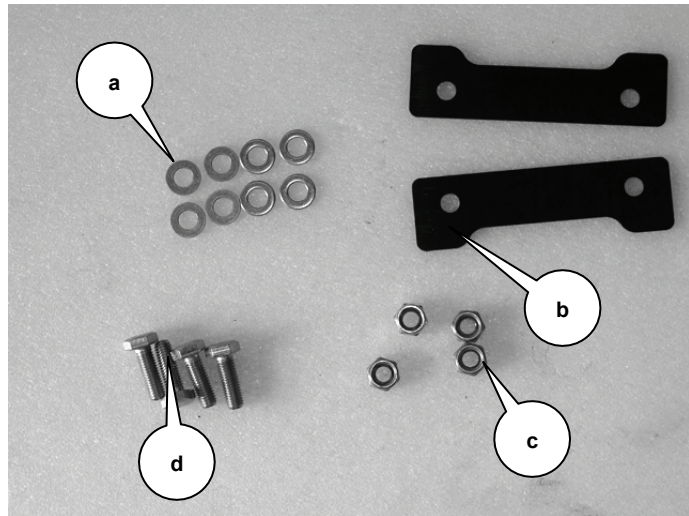

4.2 Mount the drive unit with a **tightening torque of 60 Nm.**

**Legend:**

- a) M10 x 30 hexagonal screws
- b) Washers
- c) Distance washers
- d) M10 hexagonal nuts

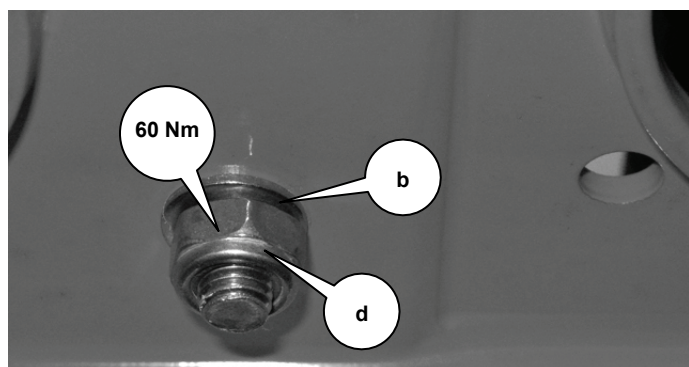
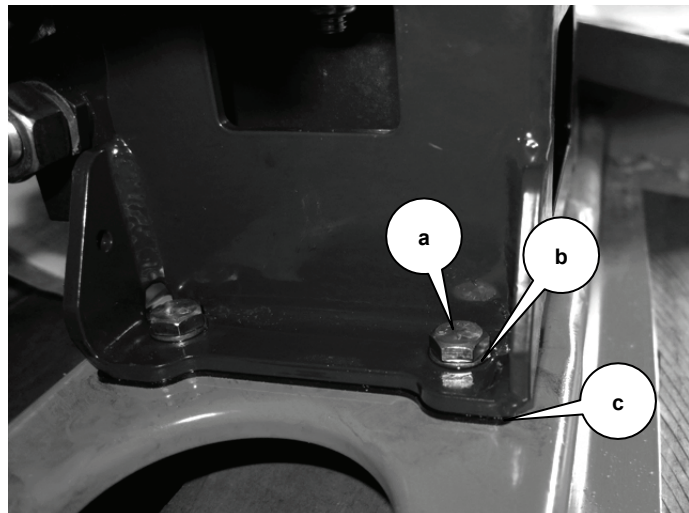



- 4.3 **Only for AXEO HydroControl (HC):**  
Assemble the speed sensor.  
*Distance between the sensor and the sensor plate: 3 to 5 mm*

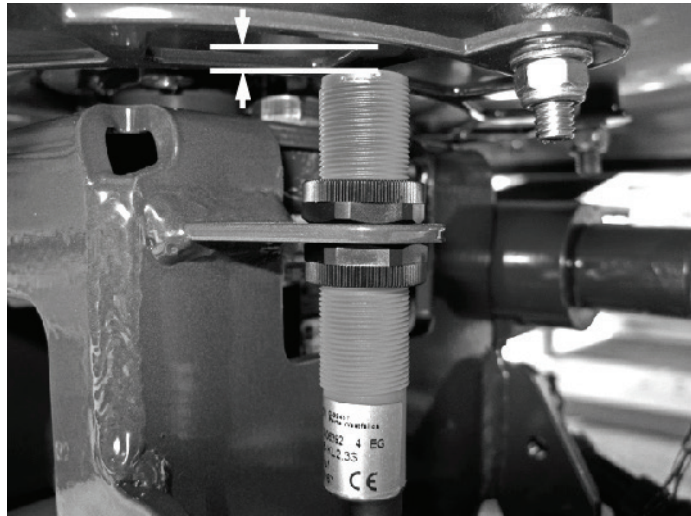

- 4.4 **Only for AXEO HydroControl (HC):**  
Reattach the plug connector of the proportional valve.

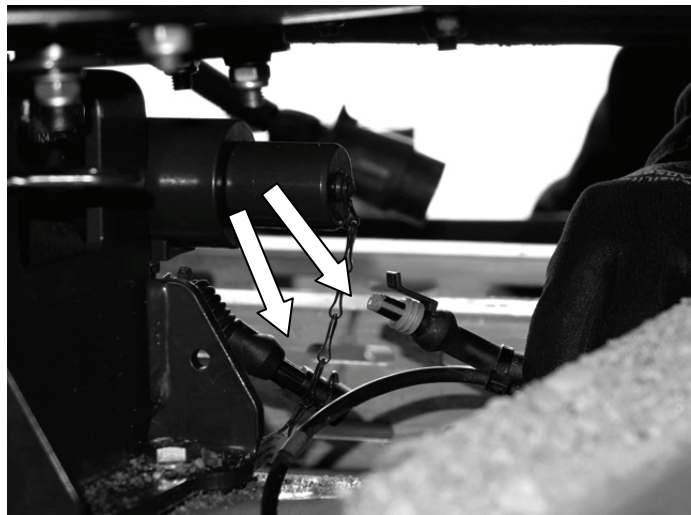

- 4.5 **Only for AXEO HydroControl (HC):**  
Attach the plug to the panel with a cable tie.

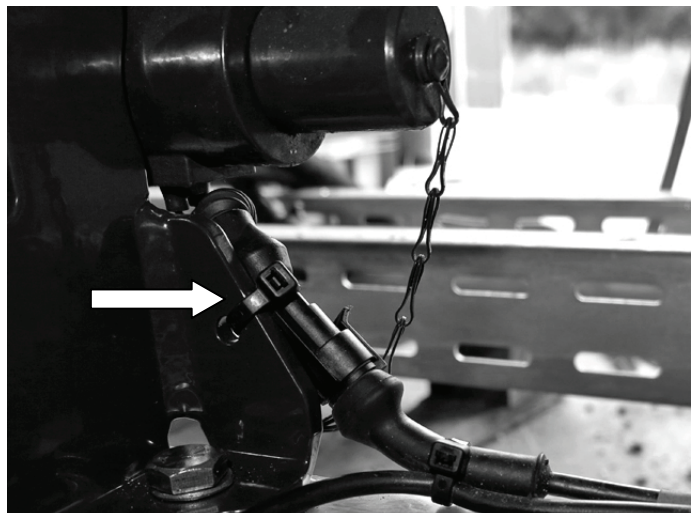



- 4.6 Lift the hopper and remove the square blocks.



- 4.7 Put the hopper down on the frame and align it at the markings.

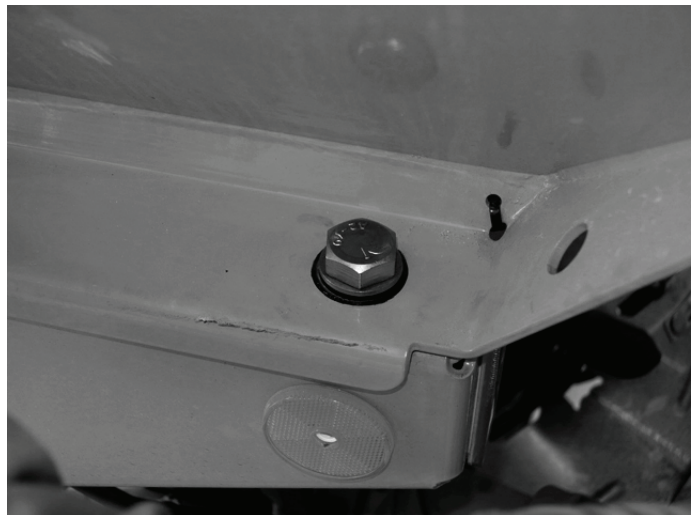





- 4.8 Tighten the hopper screws with a tightening torque of 120 Nm

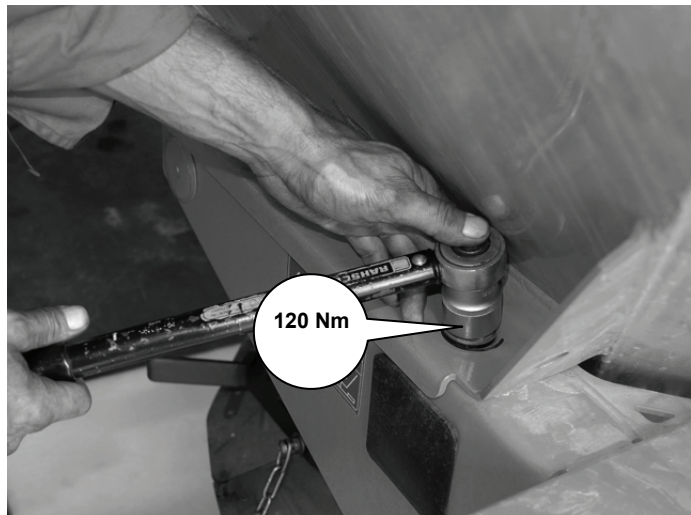

- 4.9 Tightly attach both lighting cables to the hopper with a cable tie.





- 4.10 Reassemble the agitator.  
*For further information on installation of the AXEO agitator, please refer to chapter "Removing the agitator" in the AXEO operator manual.*



- 4.11 Detach the hopper from the crane.



- 4.12 Check the axial clearance and the distance between the agitator and the floor.  
*A clearance of 1 mm between the agitator and the agitator shaft is required and its rotation must not be restricted.*

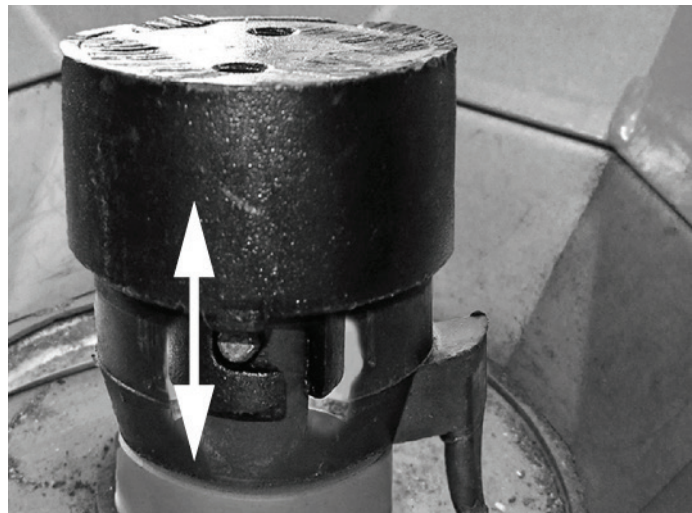



**4.13 In case of a clearance of under 1 mm:**

Slightly file off the agitator bayonet.

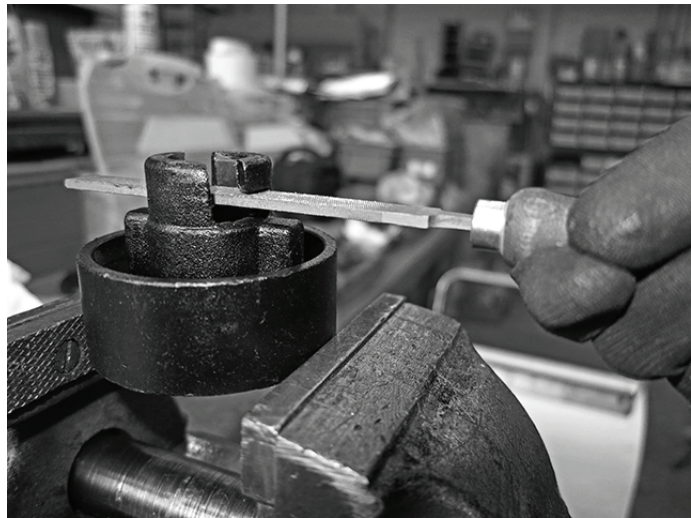

**4.14 If the agitator is stuck or cannot be assembled:**

Place additional distance washers (2 mm) under the drive.



**4.15 Carry out a functional check and a test run.**

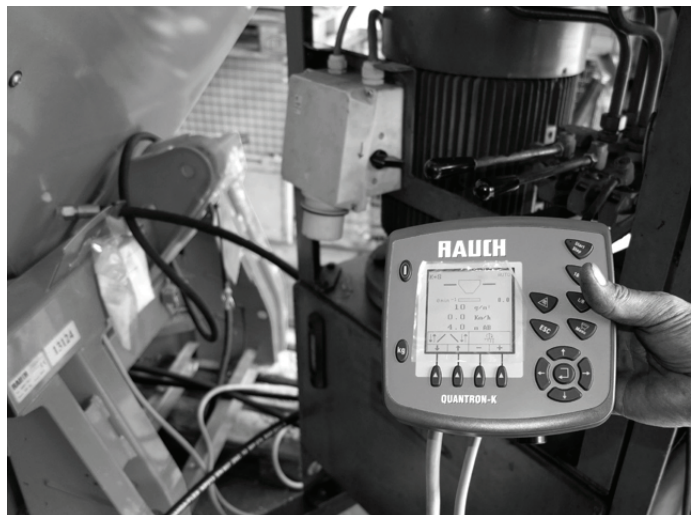

*If the functional check and the test run are passed, the conversion is successfully completed.*





## Conversion AXEO







## 1. Démontez le système d'entraînement

- 1.1 Accrocher la trémie AXEO à l'engin de levage.



- 1.2 Démontez l'agitateur AXEO.  
*Vous trouverez de plus amples informations sur le démontage de l'agitateur AXEO dans la notice d'instructions AXEO, au chapitre « Démontez l'agitateur ».*



- 1.3 Retirez les deux attaches-câbles pour les câbles d'éclairage à gauche et à droite.  
*Vous trouverez les deux attaches-câbles sur le côté de la trémie, près des boulons avant de la trémie.*







- 1.4 Marquer au feutre l'emplacement du boulon avant droit et arrière gauche de la trémie.

*Ces marquages vous permettront d'ajuster la trémie et le châssis et également l'entrainement de l'agitateur lors du montage.*



- 1.5 Retirer les boulons de la trémie.





- 1.6 Préparer deux cales en bois de côté 80 mm minimum.



- 1.7 Soulever la trémie, poser les cales sur le châssis et abaisser la trémie.  
**Ne pas décrocher la trémie !**



### ⚠ AVERTISSEMENT



#### Risque d'accident !

La trémie peut être cognée par le cadre.  
Risque de blessure.

- Sécuriser la trémie contre les risques de chute.



**1.8 Uniquement AXEO HydroControl (HC) :**

Démonter le capteur de régime.

*Vous trouverez le capteur à droite du système d'entraînement.*

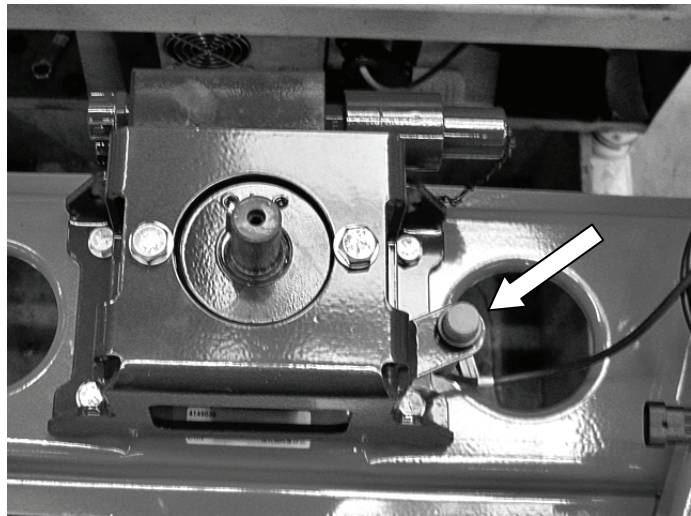

**1.9 Uniquement AXEO HydroControl (HC) :**

Retirer le connecteur de la vanne proportionnelle.

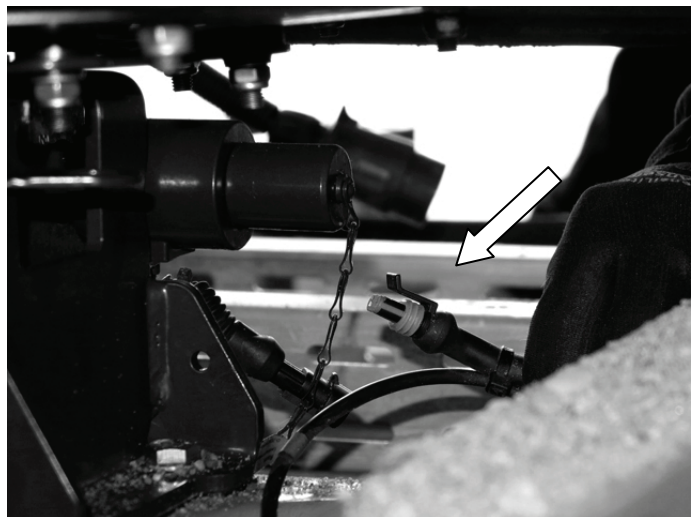





- 1.10 Retirer les boulons et les écrous du système d'entraînement et les jeter.

*Les écrous sont auto-freinés, ils ne peuvent être utilisés qu'une seule fois.*

*Vous trouverez un nouveau kit de boulons, d'écrous et de rondelles pour l'assemblage du système d'entraînement avec le kit de rééquipement.*





- 1.11 Retirer l'ensemble du système d'entraînement (console, moteur, disque d'épandage, etc.).

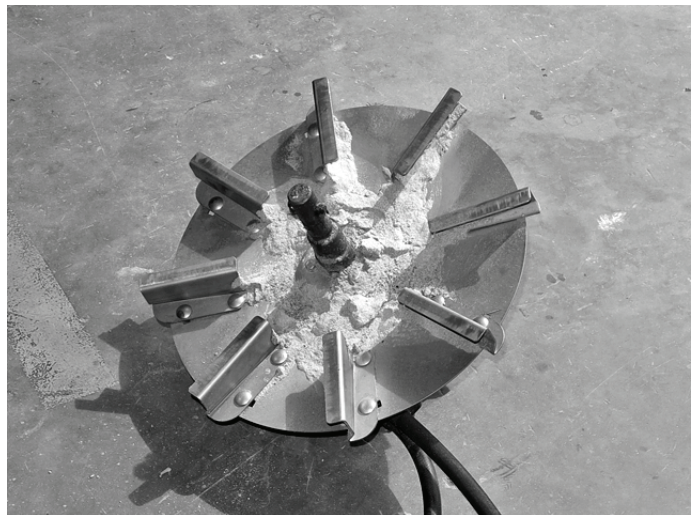
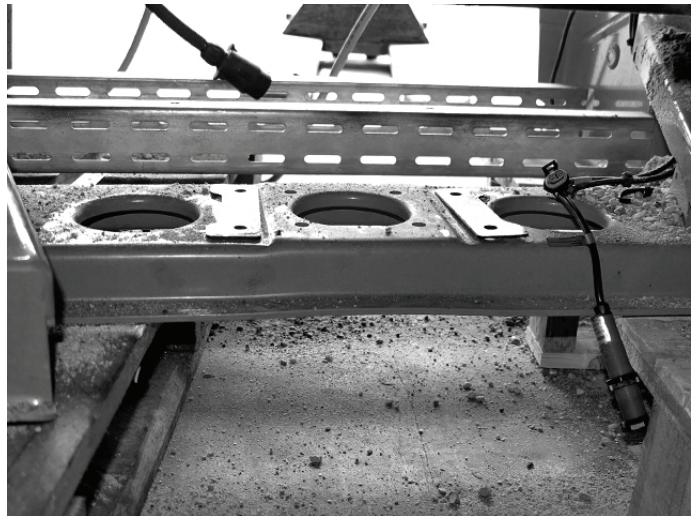

- 1.12 Retire les plaques d'écartement du châssis et les mettre de côté.  
*Les plaques d'écartement servent à ajuster l'entraînement.*

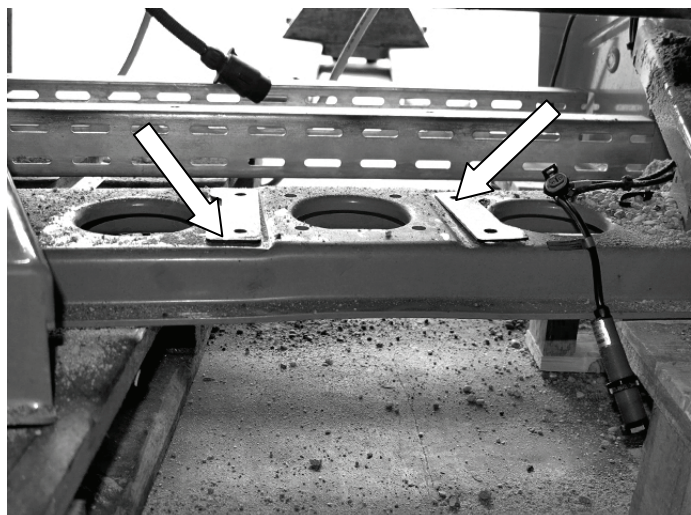





## 2. Démonter le système d'entraînement

- 2.1 Retirer le disque d'épandage de l'entraînement et jeter les boulons.

*Les boulons sont auto-freinés, ils ne peuvent être utilisés qu'une seule fois.*

*Vous trouverez un nouveau kit de boulons pour l'assemblage du disque d'épandage avec le kit de rééquipement.*



- 2.2 Retirer le disque d'épandage de l'entraînement.







- 2.3 Retirer la tige filetée (M8) de l'arbre d'agitateur.

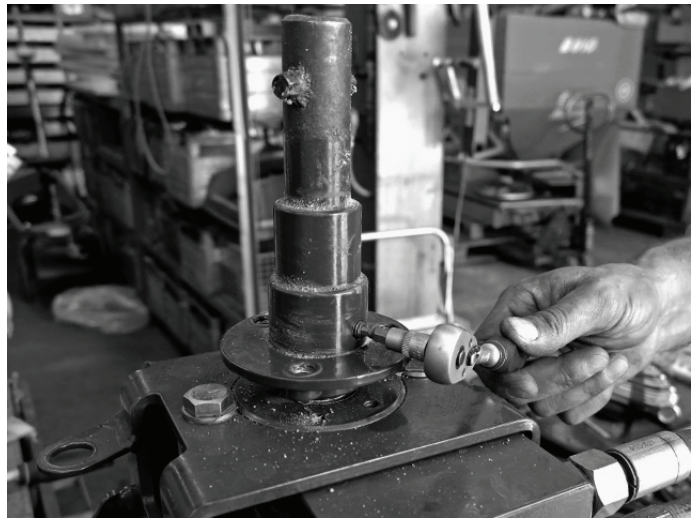

- 2.4 Tracer un repère sur l'ancien arbre d'agitateur à 43 mm au-dessus de son bord inférieur.

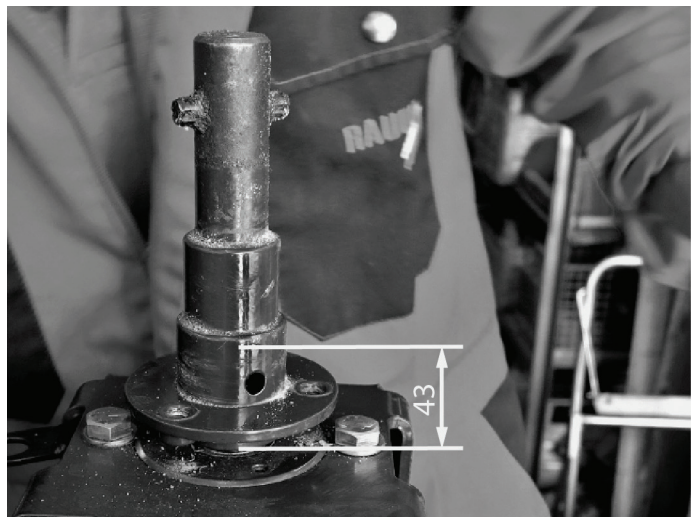



- 2.5 Découper l'ancien arbre d'agitateur un peu plus haut que l'épaisseur d'une lame de scie placée au-dessus du trait tracé à 43 mm.



- 2.6 Retirer la partie inférieure de l'ancien arbre d'agitateur de l'arbre moteur.

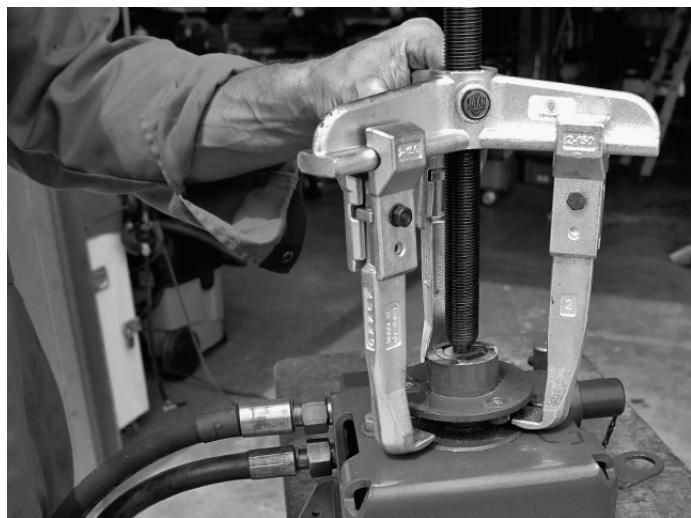



## 2.7 Démontez le moteur et retirez les boulons et les écrous.

*Les écrous sont auto-freinés, ils ne peuvent être utilisés qu'une seule fois.*

*Vous trouverez un nouveau jeu de boulons, d'écrous et de rondelles avec le kit de rééquipement du système d'entraînement.*



## 2.8 Retirez l'ancienne console du moteur.

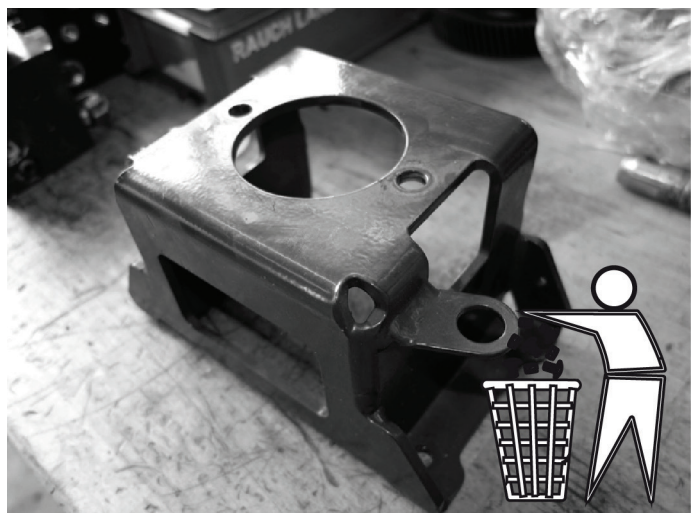





### 3. Assembler le système d'entraînement

- 3.1 Préparer les boulons, les écrous et les rondelles pour l'assemblage du moteur dans la console moteur.

*Les boulons et les rondelles sont livrés avec le kit de rééquipement.*

#### Légende

- a) Boulon à tête hexagonale M12 x 45
- b) Rondelle
- c) Écrou hexagonal M12 (auto-freiné)

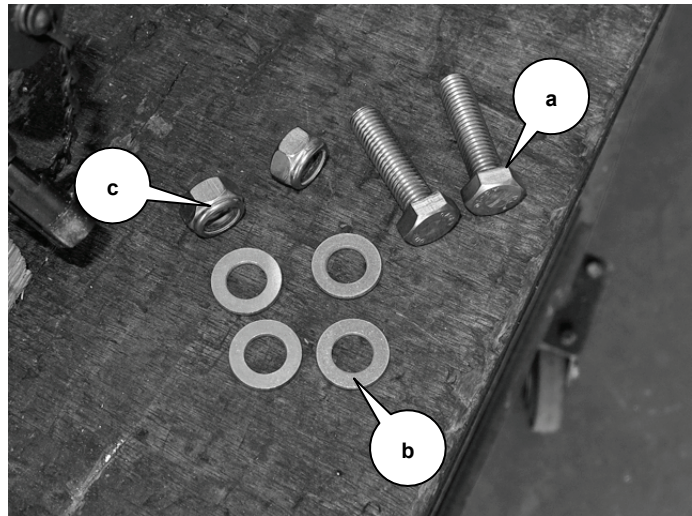

- 3.2 Visser le moteur dans la nouvelle console moteur, **couple de serrage 70 Nm.**

#### Légende

- a) Boulon à tête hexagonale M12 x 45
- b) Rondelle
- c) Écrou hexagonal M12 (auto-freiné)

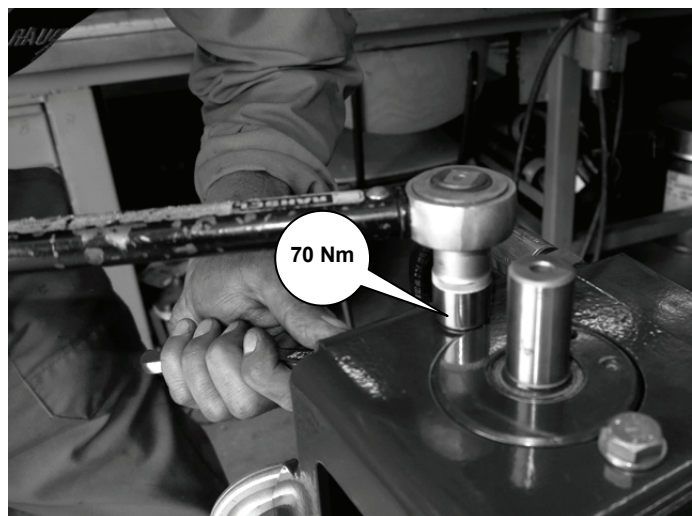
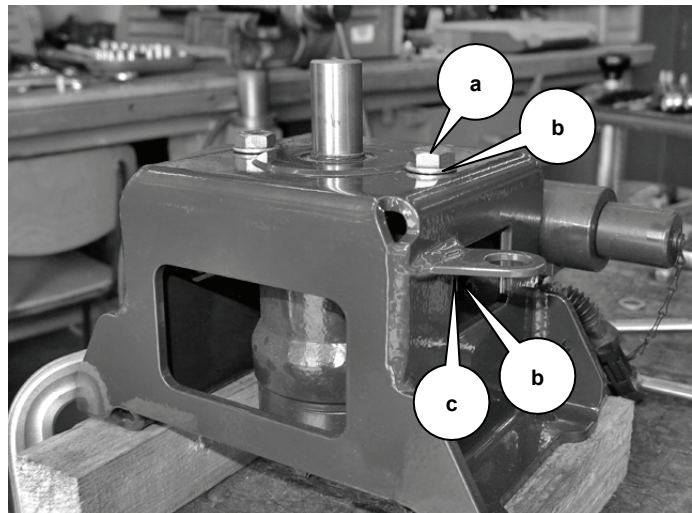



3.3 Graisser l'arbre moteur.

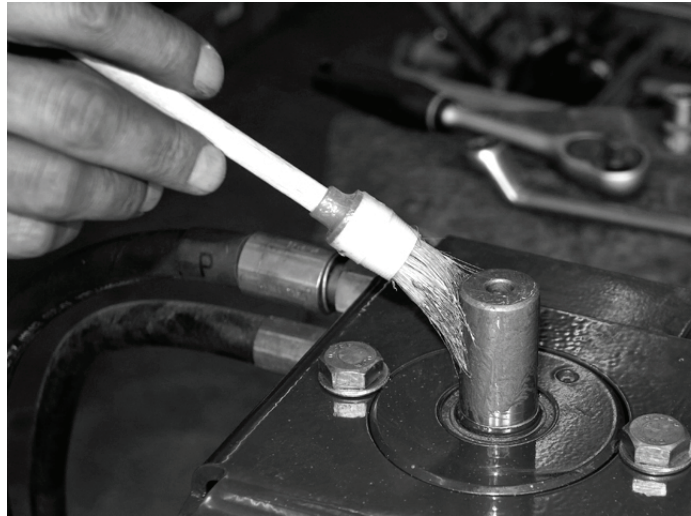

3.4 Araser le filetage des trois trous du support du disque d'épandage sur le nouvel arbre agitateur.  
*Il arrive que de la peinture s'insinue dans les trous et obstrue les filetages.*



3.5 Graisser l'intérieur de l'arbre d'agitateur ainsi que le trou pour la tige filetée.







- 3.6 Ajuster le trou pour la tige filetée dans l'arbre agitateur sur la clavette de l'arbre moteur.

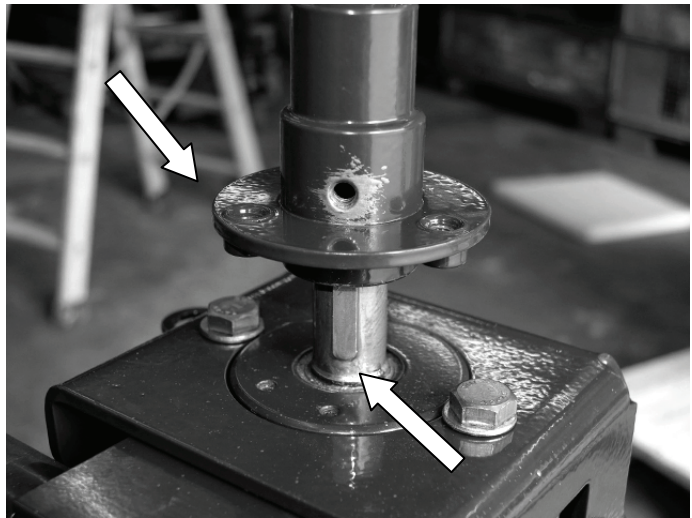

- 3.7 Assembler l'arbre agitateur à l'aide d'un maillet en plastique.



- 3.8 Visser la tige filetée et bloquer l'arbre d'agitateur.







- 3.9 Placer le disque d'épandage sur l'arbre d'agitateur.

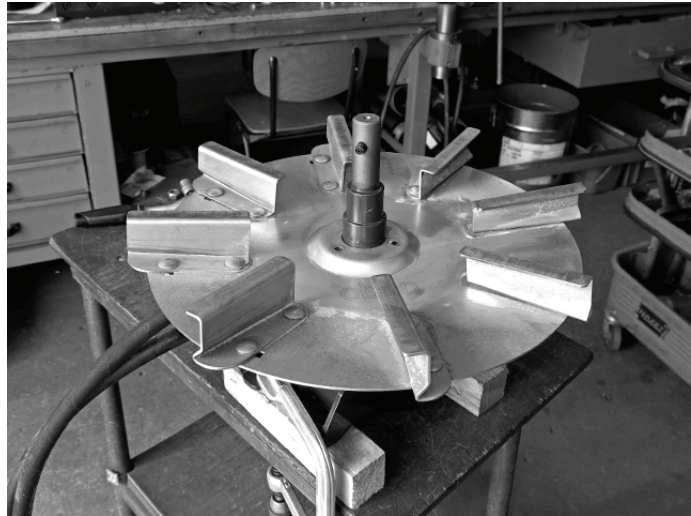

- 3.10 Préparer les trois boulons auto-freinés et les rondelles pour le disque d'épandage.  
*Vous trouverez les boulons et les rondelles avec le kit de rééquipement.*

**Légende**

- a) Boulons à tête hexagonale  
M8 x 20 (auto-freinée)  
b) Rondelles

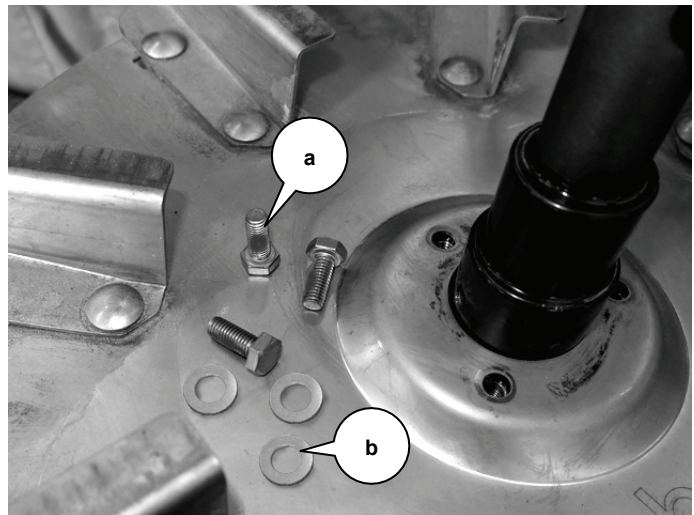

- 3.11 Visser le disque d'épandage.  
**Couple de serrage 22 Nm.**

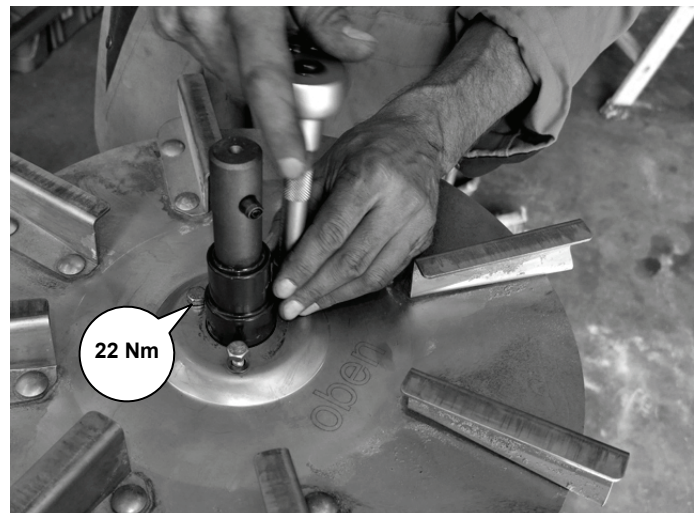



#### 4. Assembler le système d'entraînement

- 4.1 Préparer les boulons à tête hexagonale, les écrous hexagonaux, les rondelles et les plaques d'écartement pour l'assemblage de la console.

*Ces plaques d'écartement servent à ajuster la trémie et le châssis ou le moteur de l'agitateur.*

**Légende**

- a) Rondelles
- b) Plaques d'écartement
- c) Écrous hexagonaux M10
- d) Boulons à tête hexagonale M10 x 30

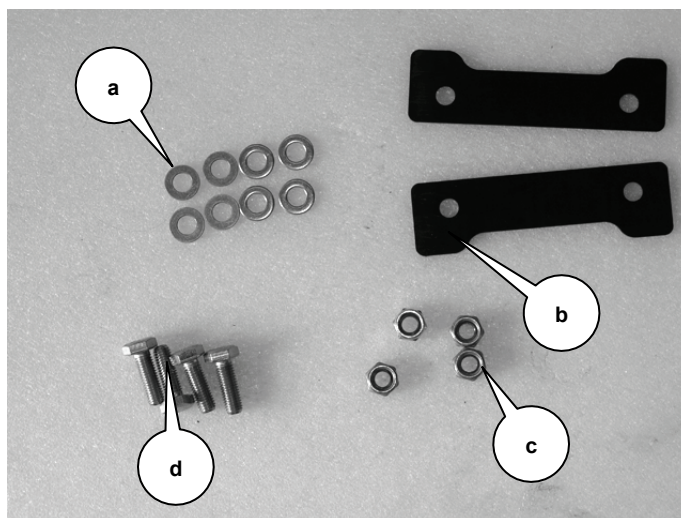

- 4.2 Monter le système d'entraînement, **couple de serrage 60 Nm.**

**Légende**

- a) Vis à six pans M10 x 30
- b) Rondelles
- c) Plaques d'écartement
- d) Boulons hexagonaux M10

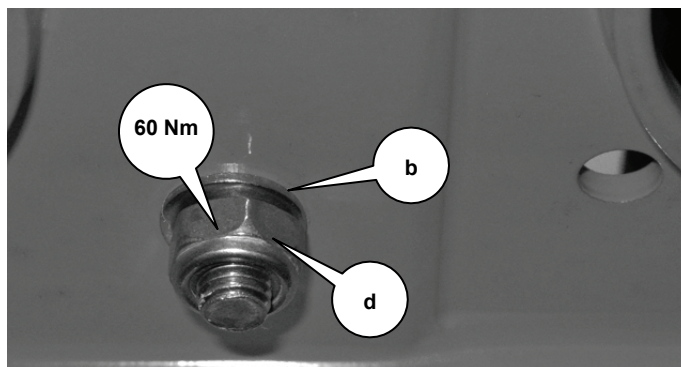
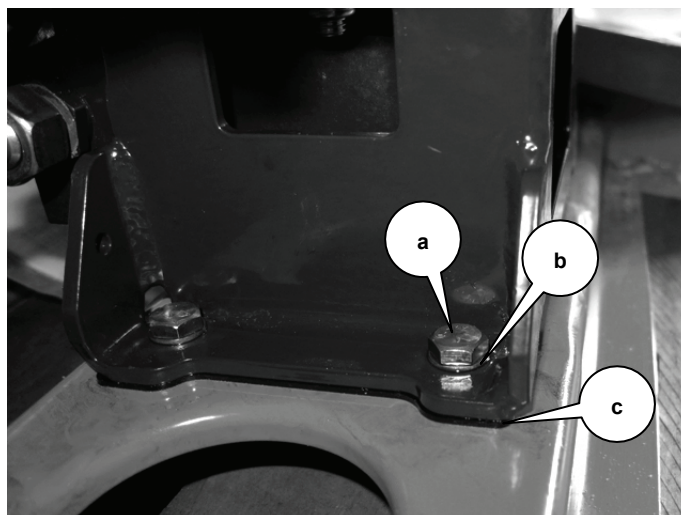





4.3 **Uniquement AXEO HydroControl (HC) :**

Monter le capteur de régime.

Écart entre le capteur et le disque du capteur : **entre 3 et 5 mm**

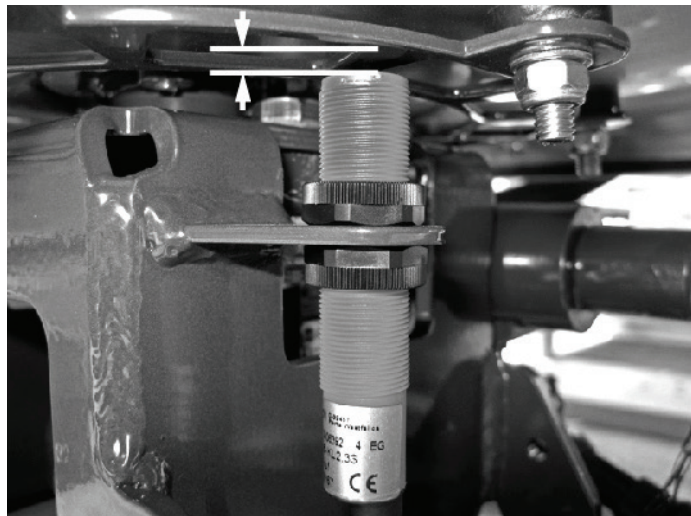

4.4 **Uniquement AXEO HydroControl (HC) :**

Rebrancher le connecteur de la vanne proportionnelle.

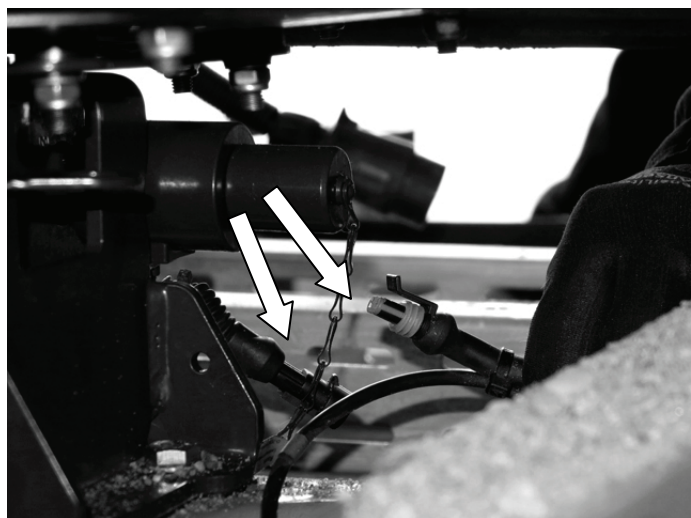

4.5 **Uniquement AXEO HydroControl (HC) :**

Fixer le connecteur à la console avec un attache-câble.

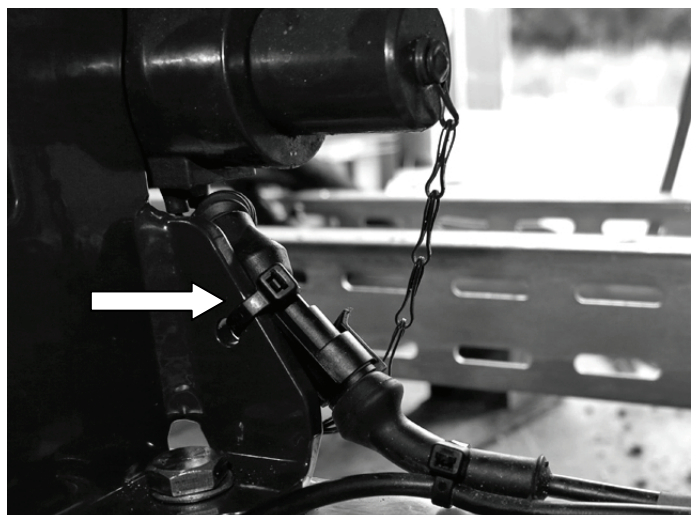





- 4.6 Soulever la trémie et retirer les cales en bois.



- 4.7 Placer la trémie sur le châssis et l'ajuster à l'aide des marquages.

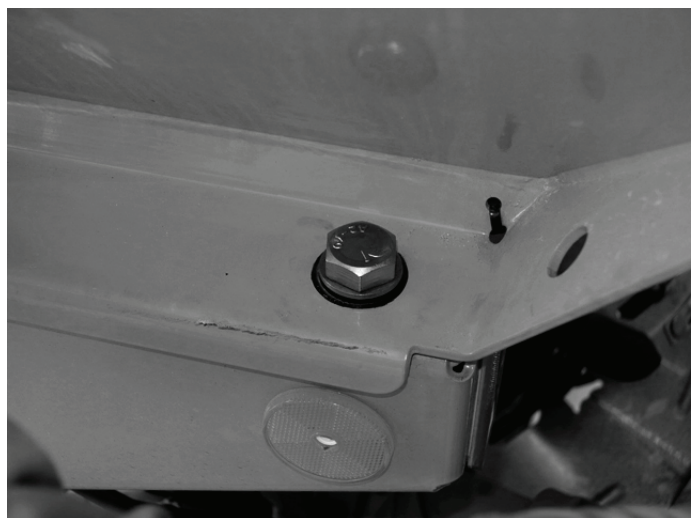



- 4.8 Serrer les boulons de la trémie,  
couple de serrage: 120 Nm

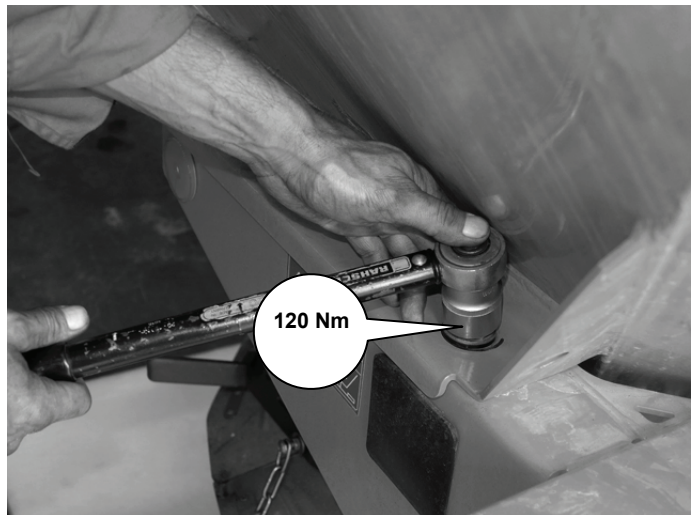

- 4.9 Fixer fermement les deux câbles  
d'éclairage avec un attache-câble  
à la trémie.

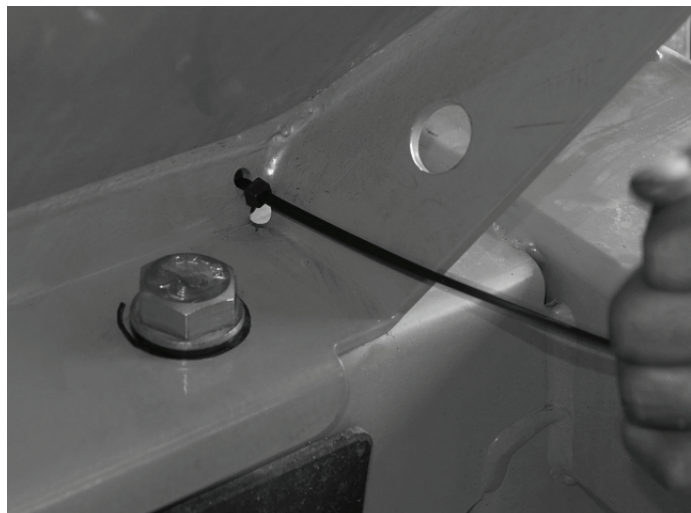



#### 4.10 Remonter l'agitateur.

*Vous trouverez de plus amples informations sur l'assemblage de l'agitateur AXEO dans la notice d'instructions AXEO, au chapitre « Démontez l'agitateur ».*



#### 4.11 Décrocher la trémie de l'engin de levage.



#### 4.12 Contrôler le jeu axial et la distance de l'agitateur par rapport au fond de trémie.

*L'agitateur doit être posé sur l'arbre d'agitateur avec un jeu de 1 mm environ. Il doit pouvoir tourner librement.*

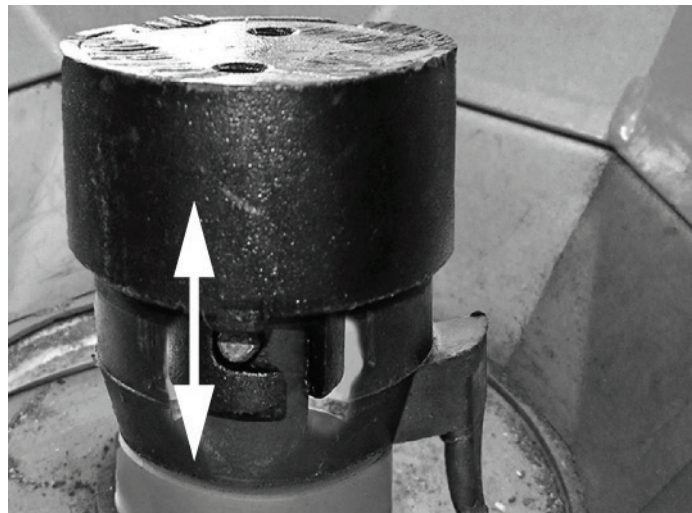





4.13 **S'il y a du jeu mais inférieur à 1 mm :**

limez un peu de matériau sur la baïonnette.

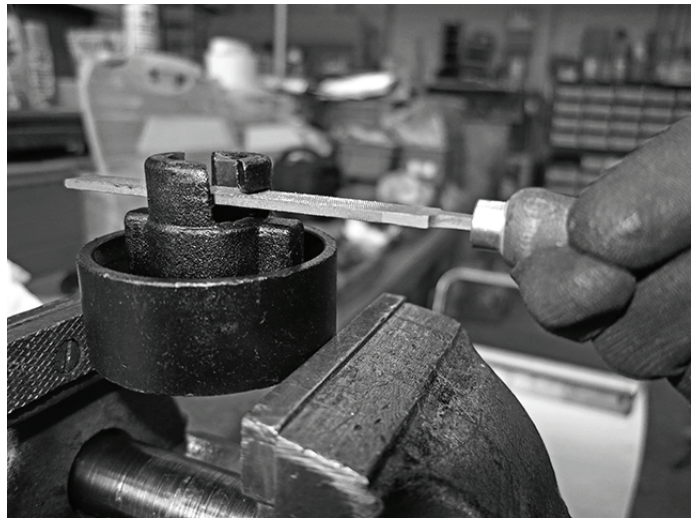

4.14 **Si l'agitateur se coince ou s'il n'est pas possible de le monter :**

ajustez l'entraînement avec des rondelles d'écartement supplémentaires (2 mm).

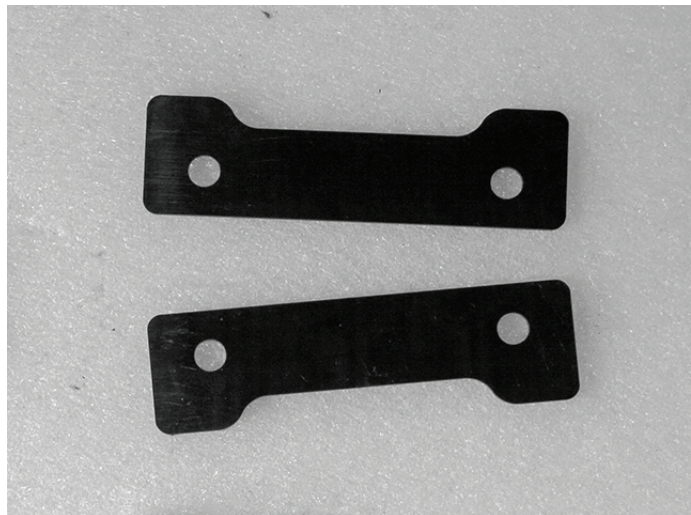

4.15 **Contrôler la fonction, effectuer un test de fonctionnement.**

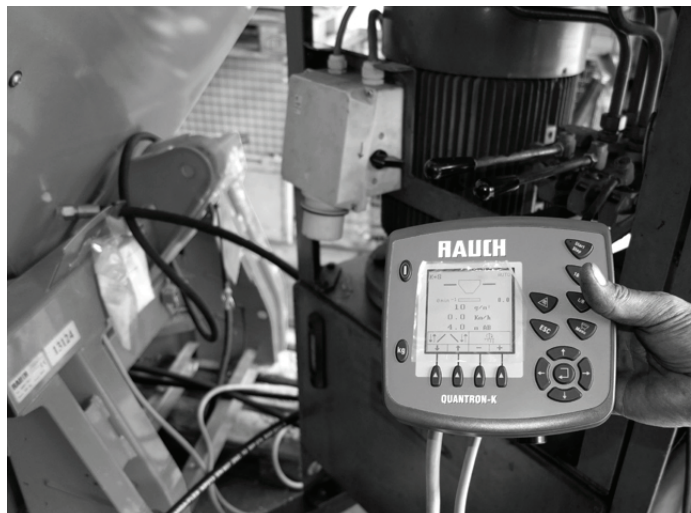

*Le rééquipement est terminé lorsque le contrôle des fonctions et/ou le test de fonctionnement est réussi.*









## 1. Разборка приводного механизма

1.1 Повесьте бак AXEO на кран.



1.2 Демонтируйте мешалку AXEO.

*Дополнительная информация по демонтажу мешалки AXEO содержится в руководстве по эксплуатации AXEO, глава «Демонтаж мешалки».*



1.3 Снимите кабельные стяжки для кабелей системы освещения с правой и левой стороны.

*Обе кабельные стяжки расположены на боковой стенке бака, рядом с передними винтами бака.*





- 1.4 Отметьте места расположения переднего правого и заднего левого винта бака.

*Эти отметки помогут выровнять бак, раму и привод мешалки при последующей сборке.*



- 1.5 Выкрутите винты бака.





- 1.6 Приготовьте два четырехкантных бруска высотой и шириной не менее 80 мм.



- 1.7 Приподнимите бак, положите на раму бруски и опустите на них бак.  
**Бак должен оставаться в подвешенном состоянии!**



### **▲ ПРЕДУПРЕЖДЕНИЕ**



**Опасность несчастного случая!**  
Кто-нибудь может столкнуть бак с рамы.  
Это может привести к травмам.

► Предохраните бак от падения.





1.8 **Только для АХЕО HydroControl (НС):**

демонтируйте датчик частоты вращения.

*Датчик расположен на правой стороне приводного механизма.*

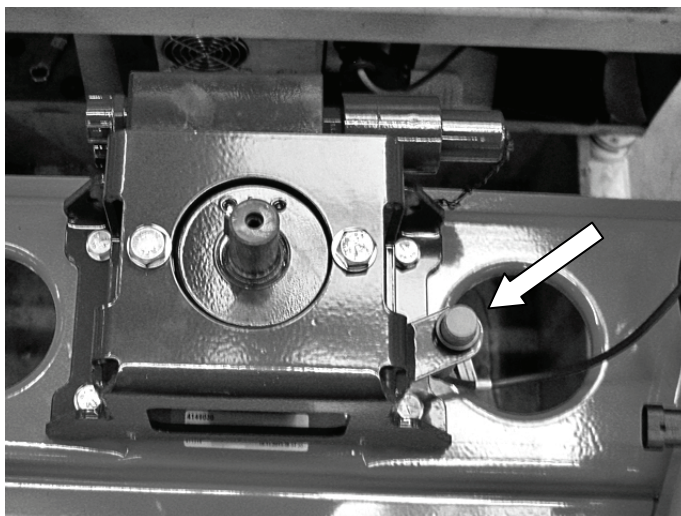

1.9 **Только для АХЕО HydroControl (НС):**

разъедините штекерное соединение пропорционального клапана.

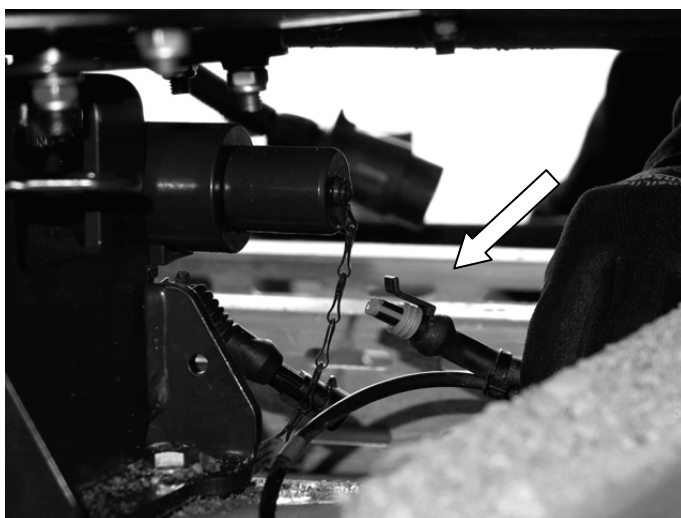



- 1.10 Разомкните резьбовые соединения приводного механизма, утилизируйте винты и гайки.

*Гайки самоконтрящиеся, их можно использовать только один раз.*

*Набор новых винтов, гаек и шайб для монтажа приводного механизма прилагается к комплекту для переоборудования.*





- 1.11 Извлеките весь приводной механизм (консоль, двигатель, разбрасывающий диск и т. д.).

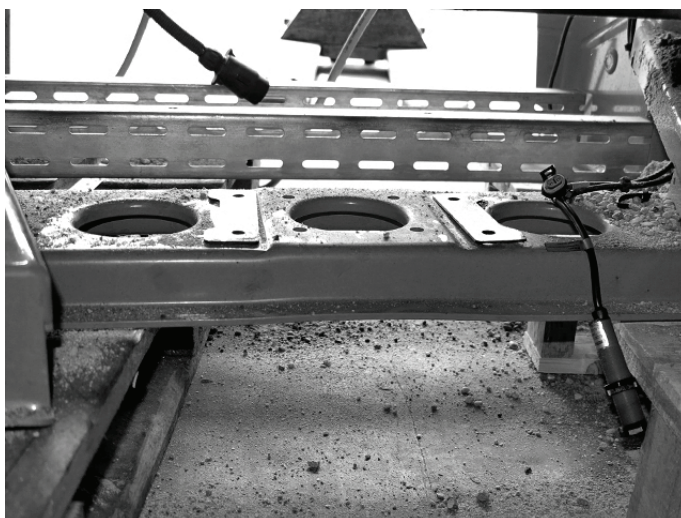

- 1.12 Снимите с рамы дистанционные прокладки и сохраните их для последующего использования.  
*Дистанционные прокладки предназначены для выравнивания привода.*

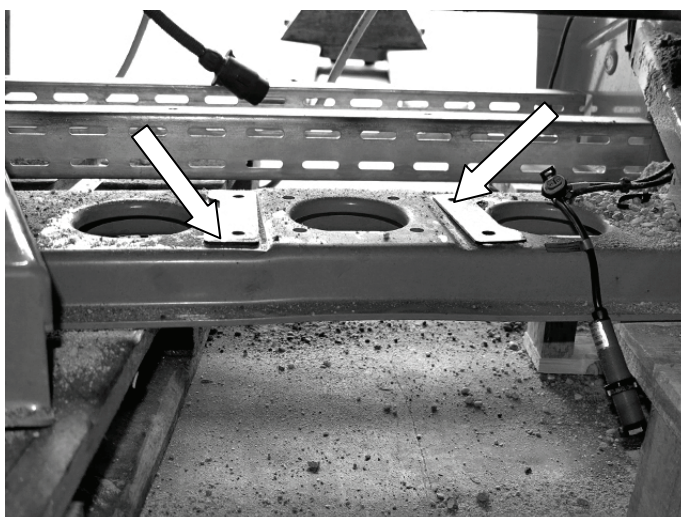





## 2. Демонтаж приводного механизма

- 2.1 Снимите с приводного механизма разбрасывающий диск и утилизируйте винты.  
*Винты самоконтрящиеся, их можно использовать только один раз.*  
*Набор новых винтов для монтажа разбрасывающего диска прилагается к комплекту для переоборудования.*



- 2.2 Снимите разбрасывающий диск с приводного механизма.





- 2.3 Извлеките установочный винт (M8) из вала мешалки.

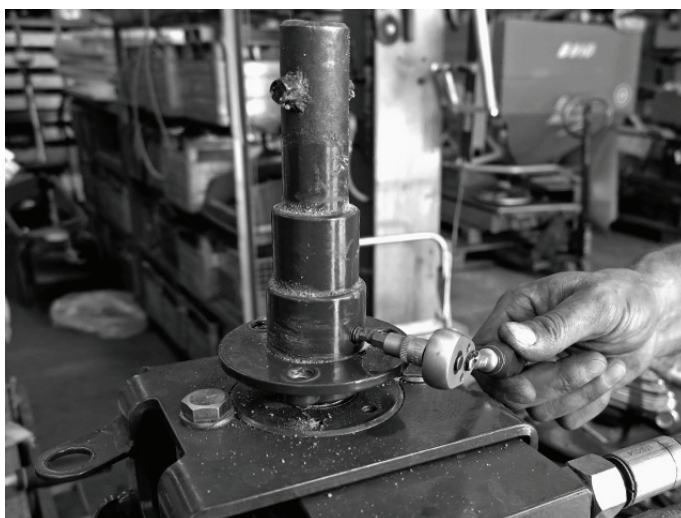

- 2.4 Сделайте отметки на старом валу мешалки на высоте 43 мм от нижнего края.

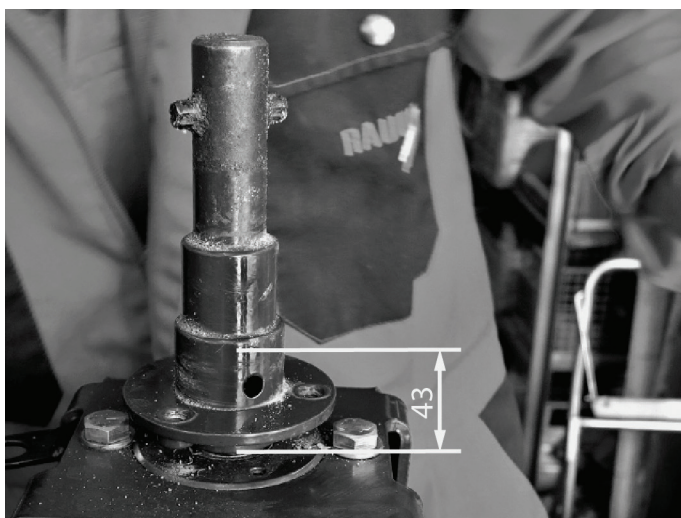



- 2.5 Отпилите старый вал мешалки чуть более чем на толщину полотна пилы над размеченными 43 мм.



- 2.6 Снимите нижнюю часть старого вала мешалки с вала двигателя.

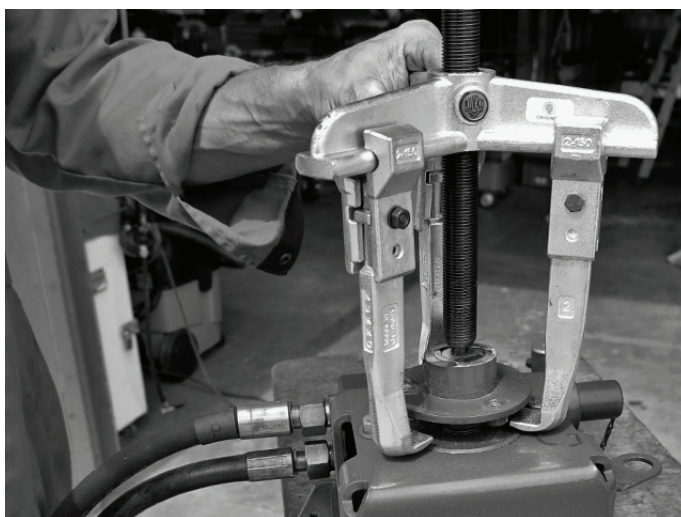





2.7 Демонтируйте двигатель, винты и гайки утилизируйте.

*Гайки самоконтрящиеся, их можно использовать только один раз.*

*Набор новых винтов, гаек и шайб для монтажа приводного механизма прилагается к комплекту для переоборудования.*



2.8 Утилизируйте старую приводную консоль.

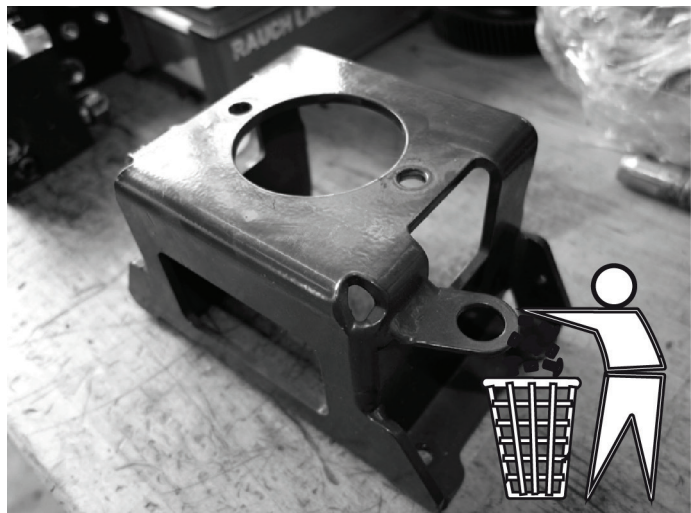



### 3. Сборка приводного механизма

- 3.1 Приготовьте винты, гайки и шайбы для закрепления двигателя в приводной консоли.

*Винты и шайбы прилагаются к комплекту для переоборудования.*

**Условные обозначения**

- a) Винт с шестигранной головкой M12 x 45
- b) Шайба
- c) Шестигранная гайка M12 (самоконтрящаяся)

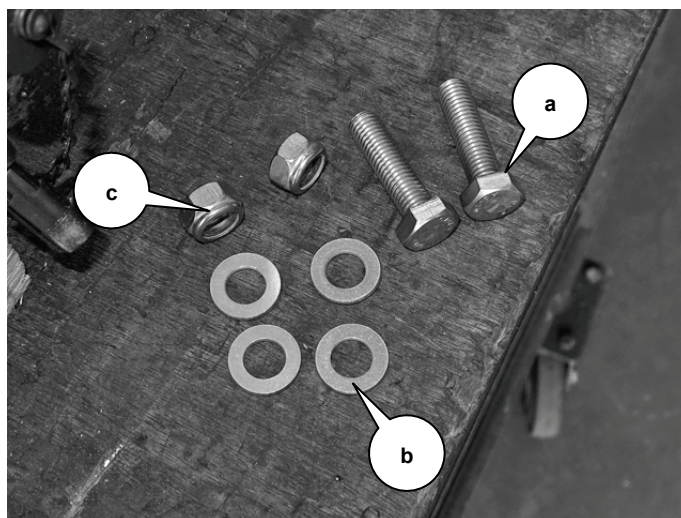

- 3.2 Привинтите двигатель к новой приводной консоли, **момент затяжки 70 Нм.**

**Условные обозначения**

- a) Винт с шестигранной головкой M12 x 45
- b) Шайба
- c) Шестигранная гайка M12 (самоконтрящаяся)

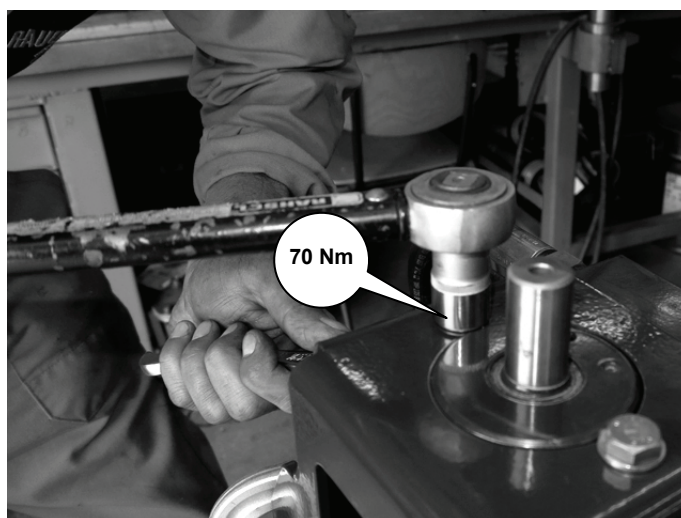
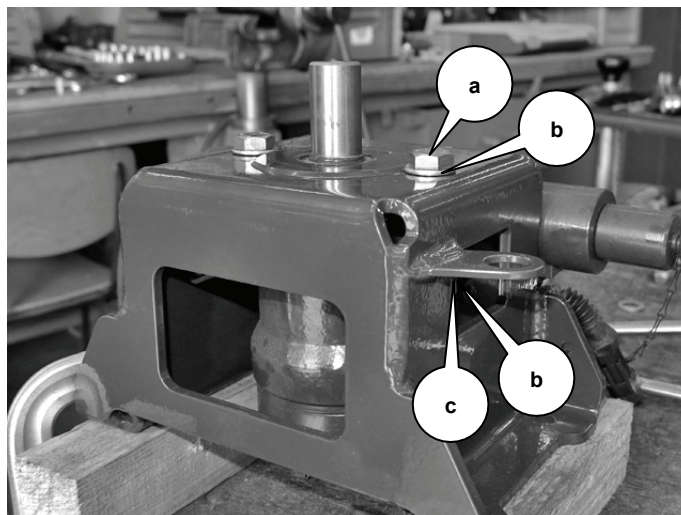





3.3 Смажьте вал двигателя.

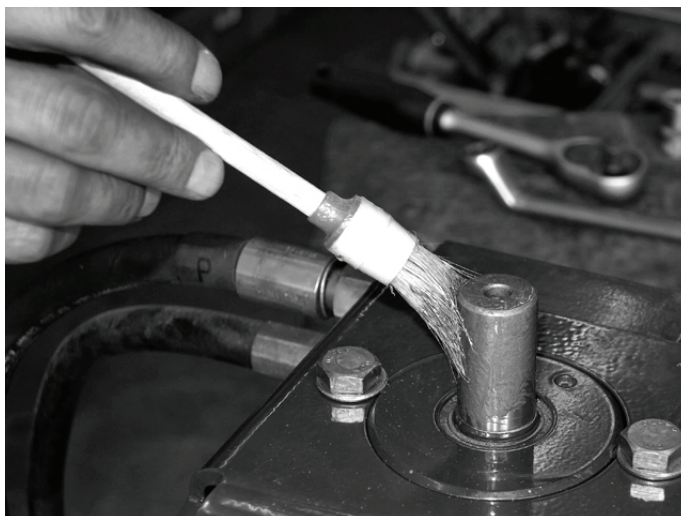

3.4 Нарежьте резьбу в трех местах для крепления разбрасывающего диска на новом валу мешалки.

*Во время покраски лак может попасть в отверстия, так что резьба забьется.*



3.5 Смажьте вал мешалки **изнутри**, в том числе отверстие для установочного винта.







- 3.6 Выровняйте отверстие для установочного винта или паз в валу мешалки по шпонке вала двигателя.

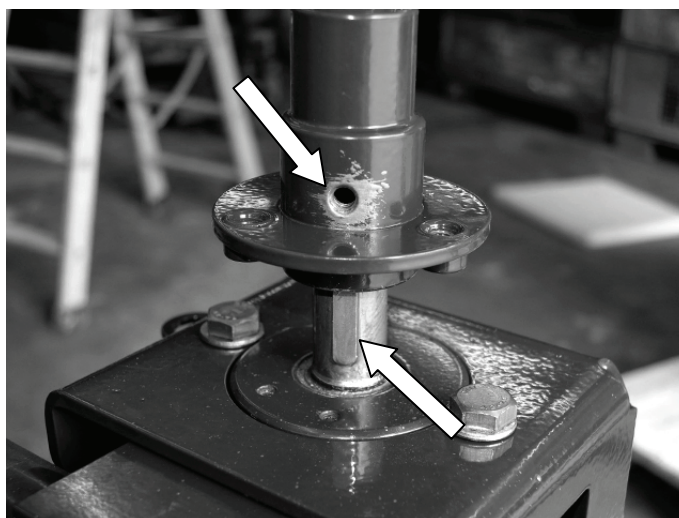

- 3.7 Вставьте вал мешалки, используя молоток с мягким бойком.



- 3.8 Вкрутите установочный винт, зажмите вал мешалки.





- 3.9 Наденьте на вал мешалки разбрасывающий диск.



- 3.10 Приготовьте три самоконтрящихся винта и шайбы для разбрасывающего диска.  
*Винты и шайбы прилагаются к комплекту для переоборудования.*

**Условные обозначения**

- a) Винты с шестигранной головкой М8 х 20 (самоконтрящиеся)  
b) Шайбы

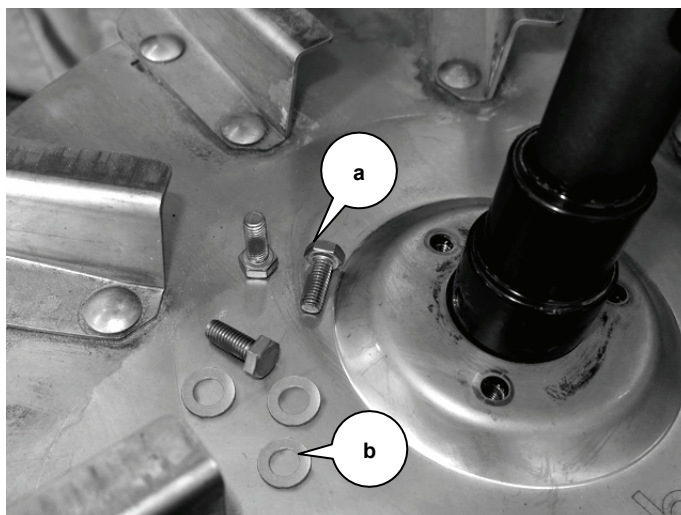

- 3.11 Завинтите разбрасывающий диск. **Момент затяжки 22 Нм.**

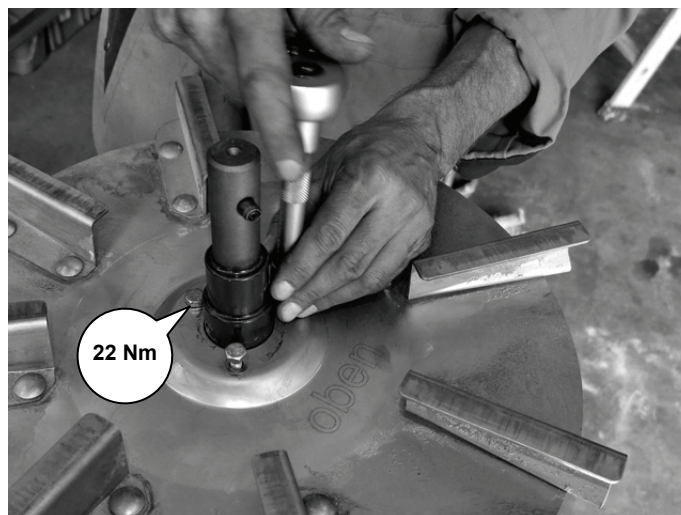





#### 4. Монтаж приводного механизма

- 4.1 Приготовьте винты с шестигранной головкой, шестигранные гайки, шайбы и дистанционные прокладки для монтажа консоли.

*Дистанционные прокладки предназначены для выравнивания бака и рамы или привода мешалки.*

**Условные обозначения**

- a) Шайбы
- b) Дистанционные прокладки
- c) Шестигранные гайки M10
- d) Винты с шестигранной головкой M10 x 30

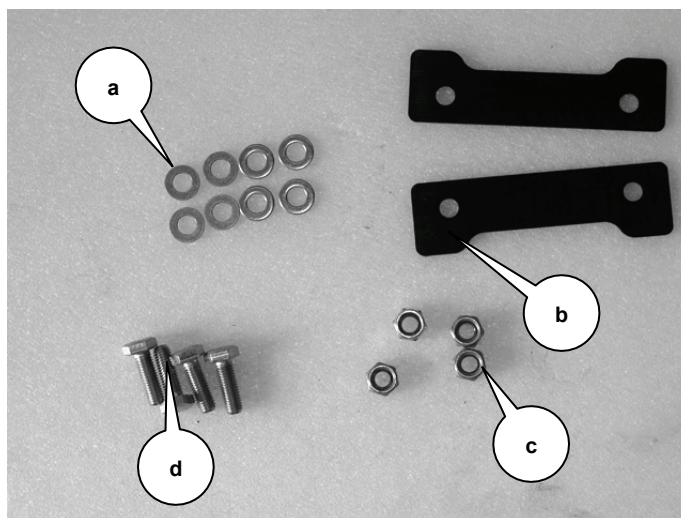

- 4.2 Установите приводной механизм, **момент затяжки 60 Нм.**

**Условные обозначения**

- a) Винты с шестигранной головкой M10 x 30
- b) Шайбы
- c) Дистанционные прокладки
- d) Шестигранные гайки M10

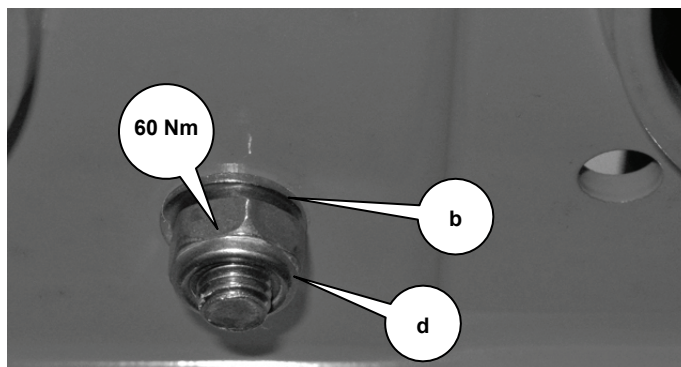
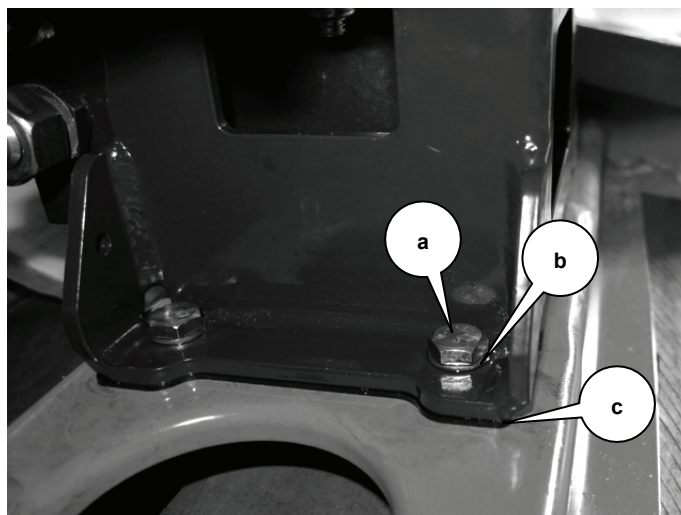





**4.3 Только для AXEO HydroControl (НС):**

установите датчик частоты вращения.

*Расстояние от датчика до шайбы с перфорацией: 3–5 мм*

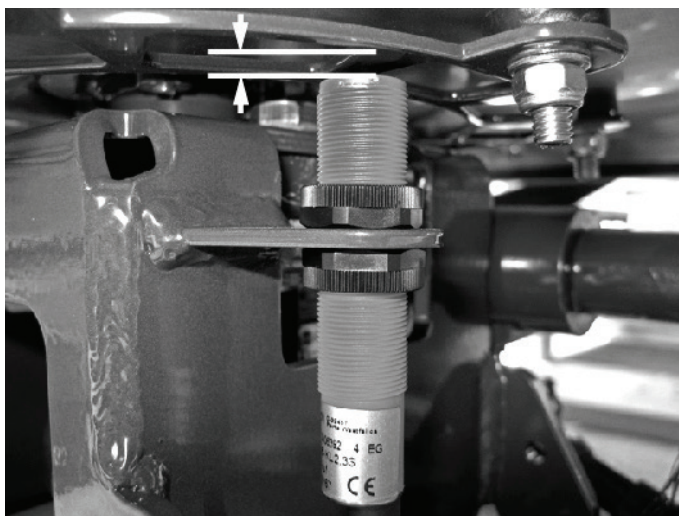

**4.4 Только для AXEO HydroControl (НС):**

снова вставьте штекер пропорционального клапана.

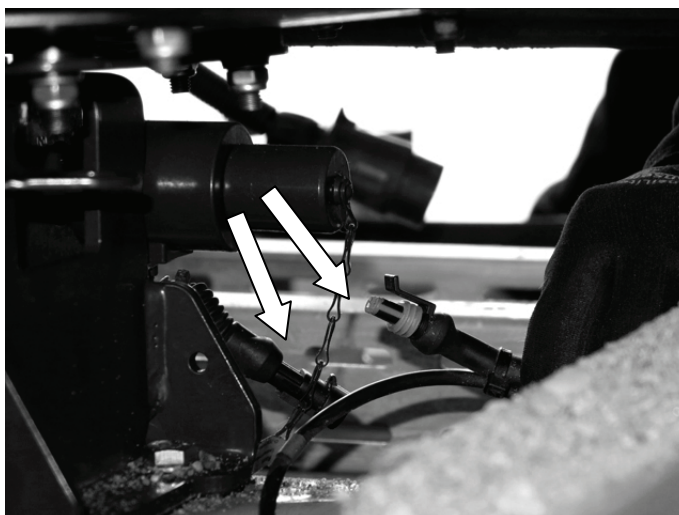

**4.5 Только для AXEO HydroControl (НС):**

закрепите штекер на консоли при помощи кабельной стяжки.

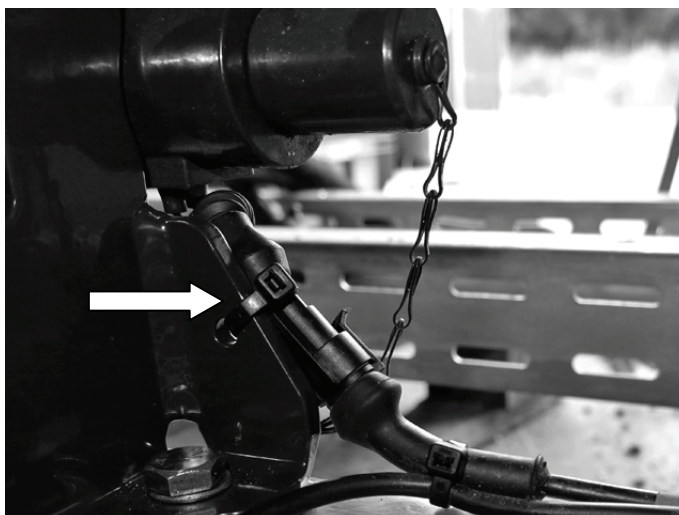



- 4.6 Приподнимите бак и извлеките четырехкантные бруски.



- 4.7 Поставьте бак на раму и выровняйте в соответствии с маркировкой.

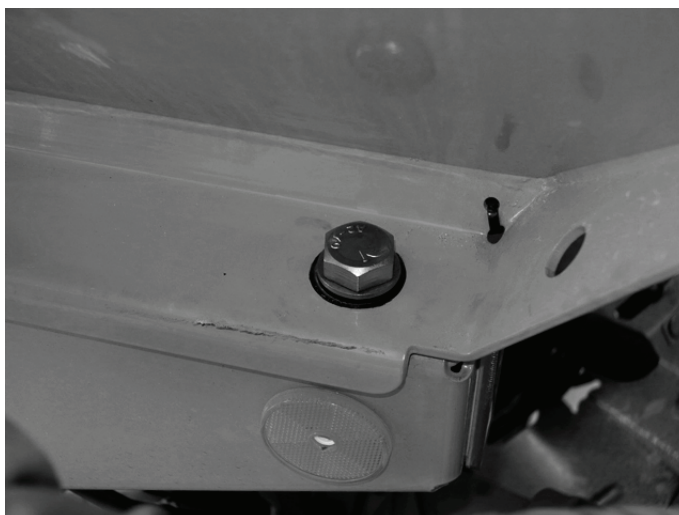



- 4.8 Затяните винты бака, **момент затяжки: 120 Нм**

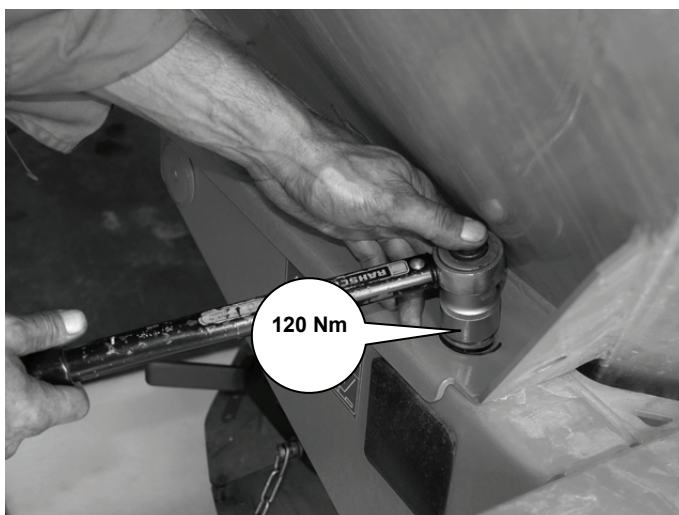

- 4.9 При помощи кабельной стяжки туго закрепите оба кабеля системы освещения на баке.

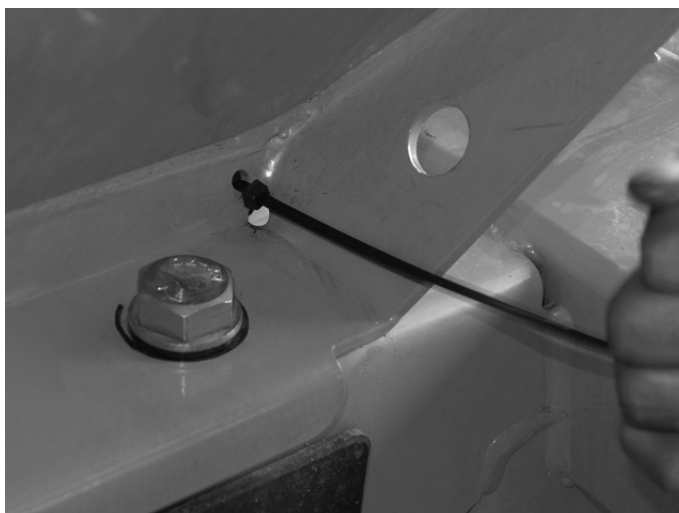





- 4.10 Снова установите мешалку.  
*Дополнительная информация по монтажу мешалки AXEO содержится в руководстве по эксплуатации AXEO, глава «Демонтаж мешалки».*



- 4.11 Снимите бак с крана.



- 4.12 Проверьте осевой зазор и расстояние от мешалки до земли.  
*Мешалка должна иметь зазор на валу ок. 1 мм, чтобы она могла свободно вращаться.*

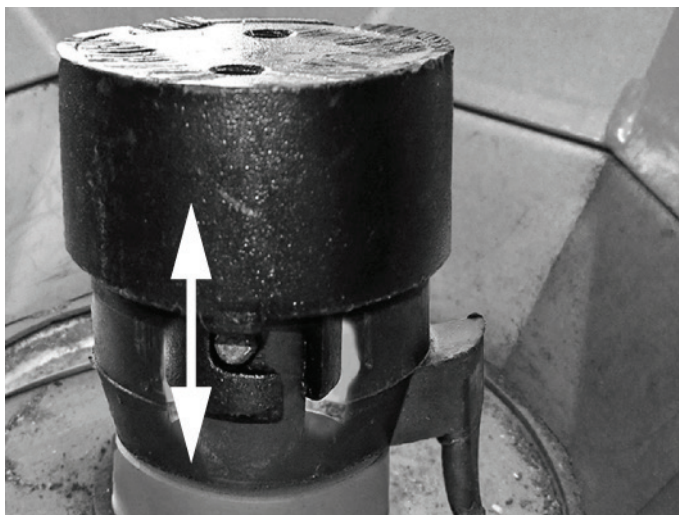



**4.13 Если зазор имеется, но он меньше 1 мм:**

сточите немного материала на конце вала.

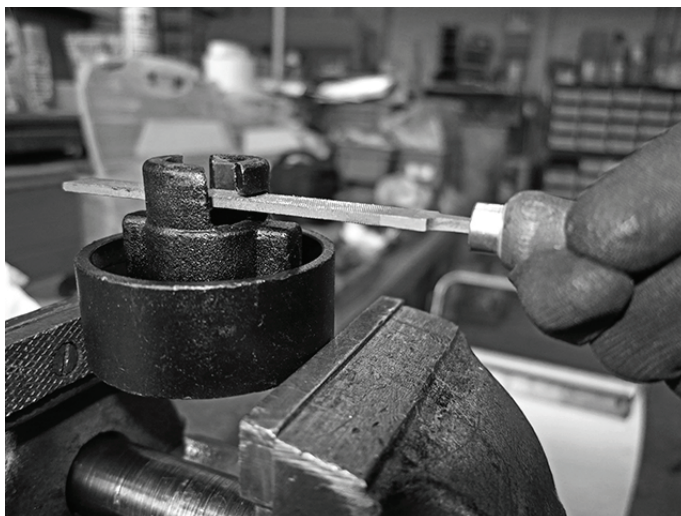

**4.14 Если мешалка застревает, или если ее невозможно установить:**

подложите под привод дополнительные дистанционные прокладки (2 мм).

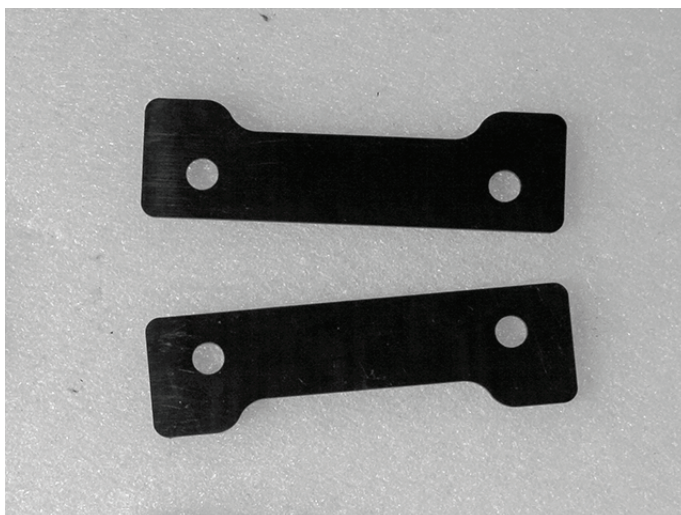

**4.15 Проверьте исправность функционирования, проведите пробный запуск.**



*Если проверка работоспособности и пробный запуск прошли успешно, переоборудование завершено.*