

Návod k obsluze (CS)



Terminál ISOBUS CCI 100/200

Řízení stroje ISOBUS



CCI.Cam

Vizuální sledování stroje



CCI.Control

Dokumentace a management zakázek



CCI.Tecu

Data traktoru



CCI.Command

Vedení stopy GPS a zapnutí dílčí šířky



CCI.GPS

Nastavení GPS a geometrie traktoru



CCI.Courier

Výměna údajů o zakázce mezi PC Hof a terminálem

-CCISOBUS

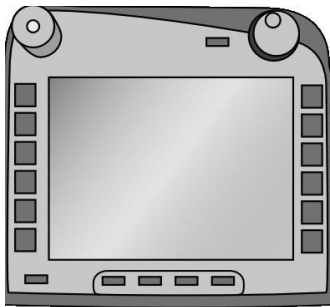

Terminál ISOBUS CCI 100/200

Řízení stroje ISOBUS

Návod k obsluze

Reference: Firmware v5



CCISOBUS

1	Úvod	3
1.1	O terminálu ISOBUS CCI 100/200	3
2	Bezpečnost	4
2.1	Označení upozornění v návodu k obsluze	4
2.2	Použití ke stanovenému účelu	5
2.3	Bezpečnostní pokyny pro provozovatele/obsluhu	5
2.4	Bezpečnostní pokyny pro instalaci elektrických přístrojů	6
2.5	Bezpečnostní pokyny ke spínači stop	7
3	Struktura a funkce	8
3.1	Přehled.....	8
3.2	Typový štítek.....	8
3.3	Ovládací prvky	9
3.4	Rozhraní	13
4	Uvedení do provozu	14
4.1	Montáž terminálu	14
4.2	Připojení terminálu.....	15
5	Obsluha	16
5.1	Zapnutí terminálu.....	16
5.2	Zadání hodnot.....	16
5.3	Nastavení terminálu.....	21
5.4	Vytvořit screenshots	72
5.5	Přídavné obslužné jednotky ISOBUS (AUX-Control)	73
6	Odstranění problémů	76
6.1	Chyba na terminálu.....	76
6.2	Chybová hlášení	77
6.3	Servis	78
7	Technické údaje	79
7.1	Mechanické hodnoty	79
7.2	Elektronika	79
7.3	Rozhraní generace hardware 1 (verze 1.x)	80
7.4	Rozhraní generace hardware 2 (verze 2.x)	82
8	Struktura menu	84
9	Glosář	85
10	Tlačítka a symboly	87
11	Index	89

1 Úvod

Tento návod k obsluze má být úvodem do obsluhy a konfigurace terminálu ISOBUS CCI 100/200. Pouze se znalostí tohoto návodu k obsluze je možné předejít chybné obsluze na terminálu a zaručit bezporuchový provoz.

Tento návod k obsluze si musíte přečíst před uvedením terminálu do provozu a porozumět mu, aby se předešlo problémům při používání. Za škody, které vzniknou nedodržáním tohoto návodu k obsluze, v žádném případě neručíme!

1.1 O terminálu ISOBUS CCI 100/200

CCI 100/200 je univerzální terminál a umožňuje řízení stroje ISOBUS.

Následující aplikace CCI je možné provozovat přímo s CCI 100/200:

CCI.Cam	Vizuální sledování stroje
CCI.TECU	Data traktoru
ISOBUS UT	ISOBUS obsluha stroje

Následující aplikace CCI je možné provozovat po uvolnění na CCI 100/200:

CCI.Command	Vedení stopy GPS a zapnutí dílčí šířky
CCI.Control	Dokumentace a management zakázek
CCI.Convert	Řízení přístrojů s LH5000, ASD nebo TUVR
CCI.Courier	Bezdrátová výměna dat
CCI.farmpilot	Dispozice a management vozového parku
CCI.FieldNav	Agrární navigace
CCI.File	Souborový server
CCI.GPS	Nastavení GPS a geometrie traktoru
DiGIS	Dispozice a management vozového parku

2 Bezpečnost

Tento návod obsahuje základní pokyny, které je třeba dodržovat při instalaci, konfiguraci, provozu a údržbě. Proto si tento návod bezpodmínečně přečtěte před konfigurací a provozem.

Je třeba dodržovat nejen všeobecné bezpečnostní pokyny, uvedené v této kapitole „Bezpečnost“, ale také speciální bezpečnostní pokyny, uvedené v jiných kapitolách.

2.1 Označení upozornění v návodu k obsluze

Bezpečnostní upozornění uvedená v tomto návodu k obsluze jsou zvlášť označena:



Varování - obecná nebezpečí!

Symbol bezpečnosti práce označuje všeobecná bezpečnostní upozornění, při jejichž nedodržení hrozí nebezpečí pro život a zdraví osob. Pečlivě dodržujte pokyny pro bezpečnost práce a chovejte se v těchto případech mimořádně opatrně.



Pozor!

Symbol Pozor označuje všechna bezpečnostní upozornění, která odkazují na předpisy, směrnice nebo pracovní postupy, které se musí bezpodmínečně dodržovat. Nedodržení může mít za následek poškození nebo zničení terminálu a chybné funkce.



Upozornění

Symbol Upozornění zvýrazňuje tipy pro použití a jiné mimořádně užitečné informace.

2.2 Použití ke stanovenému účelu

Terminál je určen výhradně pro použití na strojích a přístrojích ISOBUS v zemědělství, které k tomu byly povoleny. Jakákoli tato přesahující instalace nebo používání terminálu nespadá do odpovědnosti výrobce.

Za veškeré z toho vyplývající škody na zdraví nebo majetku výrobce neručí. Veškerá rizika spojená s použitím neodpovídajícím stanovenému účelu nese výhradně uživatel.

K použití ke stanovenému účelu patří také dodržení výrobcem předepsaných podmínek pro provoz a údržbu.

Musí být dodrženy příslušné předpisy pro prevenci úrazů a ostatní obecně uznaná bezpečnostně technická, průmyslová, lékařská pravidla a pravidla silničního provozu. Svévolné změny na přístroji vylučují ručení výrobce.

2.3 Bezpečnostní pokyny pro provozovatele/obsluhu

- Bezpečnostní mechanismy nebo štítky neodstraňujte.
- Při údržbě nebo při použití nabíječky na baterii tažného/pracovního stroje přerušte přívod proudu do terminálu.
- Údržbu nebo opravy provádějte se zapnutým přístrojem.
- Při svařování na traktoru nebo na připojeném stroji je třeba nejprve přerušit přívod proudu do terminálu.
- Terminál čistěte jen měkkým hadrem navlhčeným čistou vodou nebo trochou čističe na sklo.
- Tlačítek se dotýkejte koncem prstu. Nepoužívejte nehty.
- Pokud by Vám po přečtení tohoto návodu k obsluze zůstaly některé části nesrozumitelné, spojte se kvůli dalšímu vysvětlení před použitím terminálu se svým prodejcem.
- Pozorně si přečtěte všechny bezpečnostní pokyny v příručce a bezpečnostní etikety na přístroji a dodržujte je. Bezpečnostní etikety mají být stále v dobře čitelném stavu. Chybějící nebo poškozené etikety nahradte. Postarejte se o to, aby nové části přístroje byly opatřeny aktuálními bezpečnostními etiketami. Náhradní etikety získáte od svého autorizovaného prodejce.
- Naučte se terminál obsluhovat podle předpisů.
- Udržujte terminál a náhradní díly v dobrém stavu.

2.4 Bezpečnostní pokyny pro instalaci elektrických přístrojů

Dnešní zemědělské stroje jsou vybavené elektronickými komponenty a součástmi, jejichž funkce může být ovlivněna elektromagnetickým zářením jiných přístrojů. Takové ovlivnění může vést k ohrožení osob, pokud nejsou dodrženy následující bezpečnostní pokyny.

Při dodatečné instalaci elektrických a elektronických přístrojů a/nebo komponentů do stroje s připojením na palubní síť musí obsluha na vlastní odpovědnost ověřit, zda instalace nezpůsobí poruchy elektroniky vozu nebo jiných součástí. To platí zejména pro elektronická řízení:

- EHR
- Přední zdvihací ústrojí
- Vývodové hřídele
- Motor a převody

Zejména je třeba dbát na to, aby dodatečně instalované elektrické a elektronické součásti odpovídaly směrnici o elektromagnetické kompatibilitě 89/336/EHS a měly odpovídající označení CE.

Pro dodatečnou montáž mobilních komunikačních systémů (např. radio, telefon) musí být navíc splněny zejména následující požadavky:

- Smějí být namontovány pouze přístroje se schválením podle platných zemědělských předpisů (např. schválení BZT v Německu).
- Přístroj musí být instalován napevno.
- Provoz přenosných nebo mobilních přístrojů ve voze je přípustný jen přes spojení s pevně instalovanou venkovní anténou.
- Vysílací část musí být namontována jako prostorově oddělená od elektroniky vozu.
- Při instalaci antény je třeba dbát na správnou instalaci s dobrým uzemněním mezi anténou a kostrou vozu.

Pro kabeláž a instalaci a maximálně přípustný odběr proudu je navíc třeba dodržovat návod k montáži od výrobce stroje.

2.5 Bezpečnostní pokyny ke spínači stop

Při stisknutí tlačítka stop může být navozen bezpečný stav připojeného stroje. Stroj přitom musí povinně podporovat funkci stop.



Upozornění

V žádném případě nesmí spínač stop zasahovat do funkcí traktoru, tj. do funkce není zahrnut ani vývodový hřídel, ani hydraulika.

Další informace najdete k návodu k obsluze pro Váš stroj.

3 Struktura a funkce

3.1 Přehled



- | | |
|-----------------------------------|------------------|
| 1 Čelní náhled s ovládacími prvky | 4 Lišta rozhraní |
| 2 Držák | 5 Typový štítek |
| 3 Přípojka USB (pod klapkou) | 6 měnič softkey |

3.2 Typový štítek

Na typovém štítku najdete všechny důležité informace o terminálu.

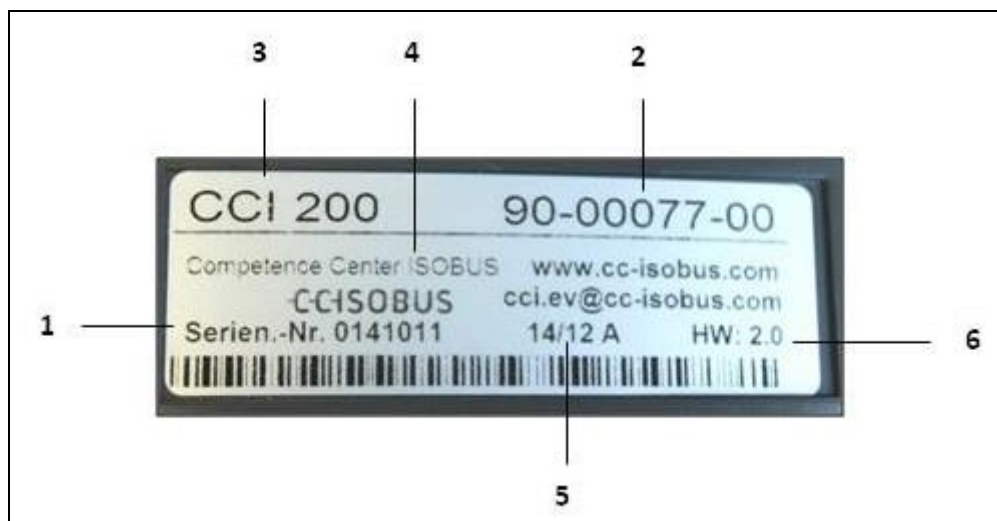

- | | |
|--|------------------------------|
| 1 Sériové číslo | 4 Informace výrobce |
| 2 Výrobní číslo, popř. materiálové číslo výrobce | 5 Datum výroby (týden a rok) |
| 3 Typ terminálu (CCI 100 nebo 200) | 6 Verze hardware |



Upozornění

Typové štítky se u jednotlivých výrobců liší. Proto nejsou na všech typových štítcích obsaženy všechny informace.

3.3 Ovládací prvky

Na terminálu jsou k dispozici následující ovládací prvky:

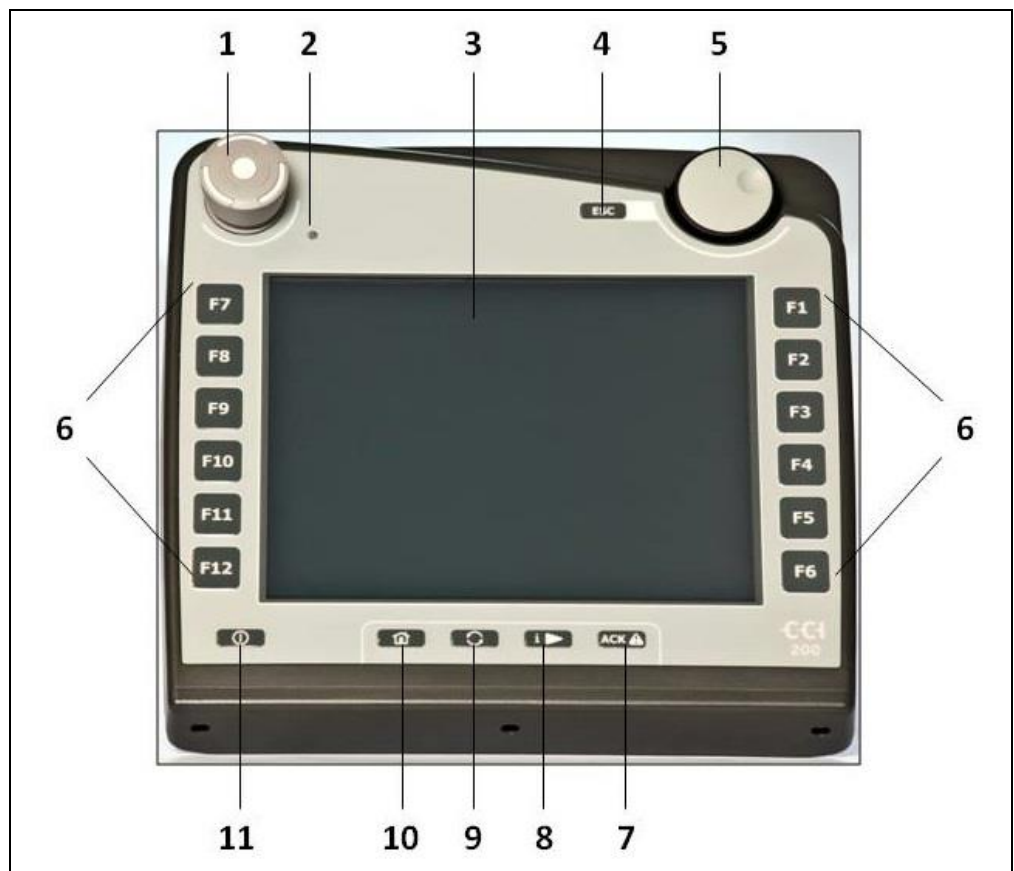

- | | | | |
|---|-----------------------|----|---------------------|
| 1 | spínač stop | 7 | potvrzující klávesa |
| 2 | senzor denního světla | 8 | Klávesa I |
| 3 | dotykový displej | 9 | klávesa Shift |
| 4 | Klávesa ESC | 10 | Klávesa Home |
| 5 | kolečko rolování | 11 | ZAPNUTO/VYPNUTO |
| 6 | funkční klávesy | | |

3.3.1 Spínač stop

Při stisknutí stop spínače terminálu, provedeného jako nárazové, je na ISOBUS vyslán povel stop (ISO stop). Tento povel může vyhodnotit připojený stroj ISOBUS, aby v nebezpečné situaci případně spustil odpovídající automatická opatření.



Varování - nebezpečí zranění od běžícího stroje!

Ne všechny stroje ISOBUS podporují funkci stop. Stroj tedy může i po stisknutí stop spínače běžet dál. To může vést k poranění.

- Informujte se v návodu k obsluze stroje, zda je funkce podporována.

3.3.2 Klávesa ESC

Stisknutím klávesy ESC se přeruší zadávání a funkce. Provedené změny nejsou převzaty a předtím platná hodnota zůstává zachována.



Upozornění

Klávesu ESC je možné použít jen tehdy, pokud je na displeji k dispozici tlačítko ESC ovladatelné přes dotykový displej. Funkce klávesy a tlačítka je identická.

3.3.3 Rolovací kolečko

Kolečko rolování slouží pro přímé, rychlé zadání požadovaných hodnot a k navigaci v seznamech:

- | | |
|----------------------------------|--|
| Otáčení kolečka rolování doprava | <ul style="list-style-type: none">• Hodnota v zadávacím dialogu pro numerické hodnoty se zvyšuje.• V seznamu se přejde k následujícímu prvku. |
| Otáčení kolečka rolování doleva | <ul style="list-style-type: none">• Hodnota v zadávacím dialogu pro numerické hodnoty se snižuje.• V seznamu se přejde k předchozímu prvku. |
| Stisknutí kolečka rolování | <ul style="list-style-type: none">• Změněná hodnota v zadávacím dialogu je převzata.• Je zvolen označený prvek seznamu. |

3.3.4 Funkční klávesy

Vpravo a vlevo vedle displeje je umístěno šest funkčních kláves (F1-F12). Stisknutím funkční klávesy se provede funkce zobrazená na displeji vedle funkční klávesy.

3.3.5 Měnič softkey

Měnič softkey je klávesa umístěná na zadní straně. Stisknutím měniče softkey se pozice obou lišt se softkey na levém a pravém okraji obrazu vymění. To umožňují obsluhu přístroje jednou rukou.



Upozornění

Výměna poloh lišt softkey je k dispozici je pro oblast obsluhy stroje.

3.3.6 Klávesa potvrzení

Klávesa potvrzení (ACK) slouží k potvrzení chybových hlášení.

3.3.7 Klávesa i

Klávesa i je volně obsaditelná klávesa. Umožňuje přímý přístup k aplikaci nebo obsluze stroje, které bylo zvoleno v uživatelském nastavení pod „Obsazení volné klávesy“ (viz kapitolu 5.3.3.2).

3.3.8 Klávesa Shift

Opakovaným krátkým stisknutím klávesy Shift je možné sekvenčně přecházet mezi ovládáním stroje a jednotlivými aplikacemi, které byly v uživatelském nastavení zvoleny pod „Přepnout aplikace“ (viz kapitolu 5.3.3.1), například od ovládání stroje k CCI.TECU.



Upozornění

Při změně z aktivní funkce stroje se mohou u některých strojů automaticky odpojit probíhající funkce. Bližší údaje najdete v návodu k obsluze stroje.

3.3.9 Klávesa Home

Stisknutím klávesy Home přejdete rovnou do hlavního menu. Aplikace aktivní v okamžiku přechodu zůstávají aktivní na pozadí.



Upozornění

Při změně z aktivní funkce stroje se mohou u některých strojů automaticky odpojit probíhající funkce. Bližší údaje najdete v návodu k obsluze stroje.

3.3.10 Dotykový displej

Pro vedení menu a pro pohodlné zadávání hodnot a textů je terminál vybaven kvalitním dotykovým displejem. Dotykem s obrazovkou je možné přímo vyvolat funkce a měnit hodnoty.

3.4 Rozhraní

Lištu rozhraní najdete na zadní straně terminálu. Navíc naleznete na zadní straně pod klapkou (generace hardware 1) nebo kulatým víkem (generace hardware 2 a 3) USB přípojku terminálu. Podrobný popis přípojky USB najdete v kapitole 5.4.

Generace hardware 1:

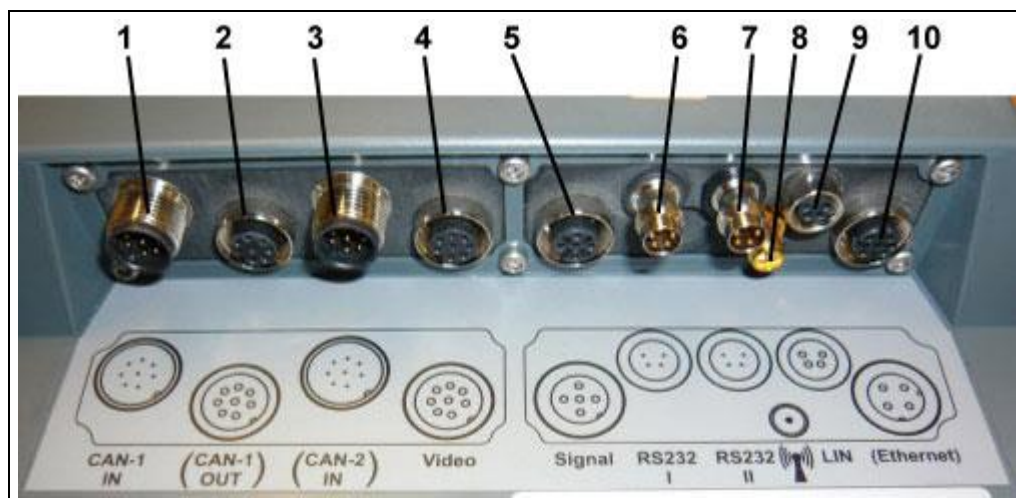

- | | |
|---------------------------|-----------------------------|
| 1 CAN1-IN | 6 RS232-1 |
| 2 CAN1-OUT | 7 RS232-2 |
| 3 CAN2-IN (pouze CCI 200) | 8 WLAN (pouze CCI 200) |
| 4 Video-IN | 9 LIN |
| 5 Signal (ISO 11786) | 10 ETHERNET (pouze CCI 200) |

Generace hardware 2 a 3:

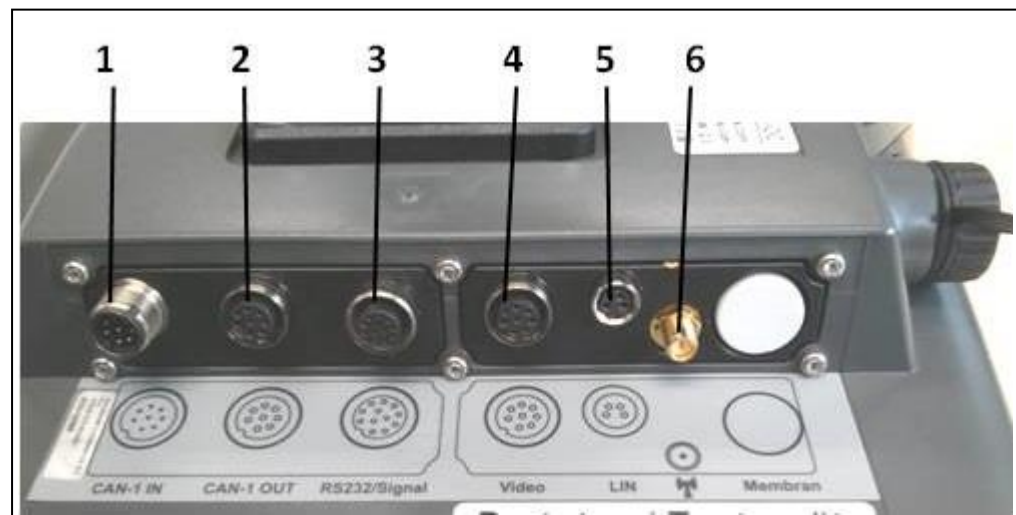

- | | |
|---|------------|
| 1 CAN1-IN | 4 Video-IN |
| 2 CAN1-OUT | 5 LIN |
| 3 Signál (ISO11786) +
RS232-1
RS232-2 | 6 WLAN |

4 Uvedení do provozu

4.1 Montáž terminálu

Držák přístroje k upevnění terminálu v kabině traktoru se dodává spolu s přístrojem.

Pro montáž terminálu do kabiny postupujte takto:



1. Smontujte držák přístroje (obr. 1 a 2).
2. Namontujte držák přístroje na rám a terminál (obr. 3 a 4).
3. Vyberte vhodné místo v kabině traktoru (v zorném poli řidiče), na které chcete připevnit terminál (obr. 5 a 6).
4. Upevněte terminál s držákem přístroje do kabiny traktoru.



Upozornění

Dbejte na to, aby šrouby byly pevně utažené.

Terminál upevněte tak, aby byl dobře čitelný a ovladatelný a zároveň nebránil v pohledu na ovládací prvky traktoru, ani ve výhledu ven.

4.2 Připojení terminálu

4.2.1 Připojení k přívodnímu napětí/ISOBUS

Pro připojení k ISOBUS a přívodu napětí je potřeba kabel typu A.



Kabel typu A

Pro připojení *terminálu* k *ISOBUS* a přívodu napětí postupujte takto:

1. Připojte rozhraní „CAN1-IN“ a „CAN1-OUT“ k *terminálu* přes *kabel typu A* pomocí zdířky traktoru in-cab.



5 Obsluha

5.1 Zapnutí terminálu



Upozornění

Než *terminál* poprvé zapnete, zkontrolujte přípojky na přístroji, zda jsou správně a pevně umístěné.

1. Terminál zapněte tlačítkem „ZAPNUTO/VYPNUTO“ vlevo dole na krytu. Tlačítko držte asi 2 sekundy stisknuté.

5.2 Zadání hodnot

Pro konfiguraci a použití jak *terminálu*, tak připojených strojů *ISOBUS* musíte zadat, změnit, popř. zvolit hodnoty.

Změna hodnot se provádí přes takzvaný zadávací dialog. Tyto dialogy se zobrazují přes právě aktivní *ovládací masku*. Po změně je zadávací dialog uzavřen a přejde se opět do *ovládací masky*.

5.2.1 Tlačítka v zadávacím dialogu



Tlačítkem „OK“ jsou ve všech zadávacích dialogích převzaty nově zadané požadované hodnoty. Předchozí hodnota se přepíše.

Alternativně je možné pro převzetí nové hodnoty stisknout tlačítko rolování.



Tlačítkem „ESC“ je ve všech zadávacích dialogích zadávání přerušeno. Předchozí hodnota zůstane zachována.

Alternativně lze kromě kolečka rolování stisknout klávesu „ESC“ pro přerušování akce.

5.2.2 Zadání numerických hodnot

Pokud je v ovládací masce zvolen jeden parametr, který je obsazen numerickou hodnotou, objeví se zadávací dialog pro číselné hodnoty. Pro dialog existují tři různé formy zobrazení:

1. Číselný blok

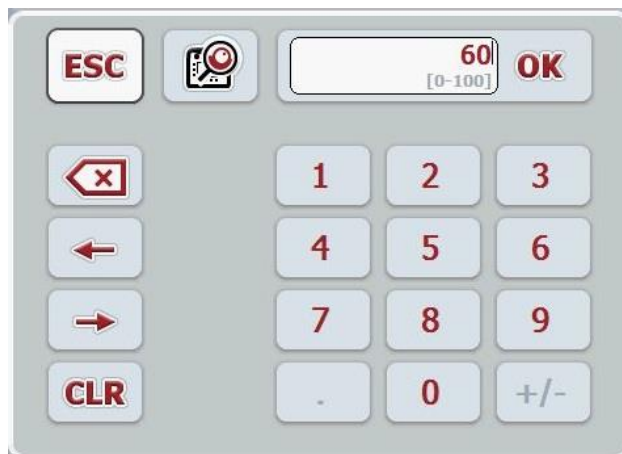

2. Rolovací kolečko



3. Posuvný ovladač

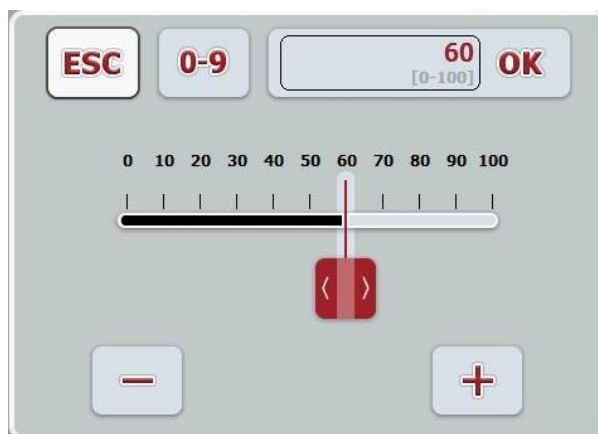

Pomocí následujících tlačítek můžete přepínat mezi různými formami zobrazení zadávacího dialogu pro číselné hodnoty:



přechod k nastavení s kolečkem rolování.



přechod k nastavení posuvným ovladačem.



přechod k nastavení číselným blokem.

Pro zadání číselné hodnoty postupujte takto:

1. V ovládací masce vyberte parametr, jehož hodnota má být změněna. Na *dotykovém displeji* stiskněte parametry nebo otáčejte kolečkem rolování, až je parametr bíle označený, a potom kolečko stiskněte.
Když je parametr označený, můžete alternativně stisknout také tlačítko „OK“.
→ Otevře se zadávací dialog.
2. Zadejte novou hodnotu. Metoda zadání závisí na formě zobrazení zadávacího dialogu:

Číselný blok	Zadejte hodnotu přes tlačítka v zadávacím dialogu nebo otáčením kolečka rolování.
Rolovací kolečko	Zadejte hodnotu otáčením kolečka rolování.
Posuvný ovladač	Zatáhněte za posuvný ovladač nebo stiskněte klávesy "+" a "-", až je nastavena požadovaná hodnota. Alternativně můžete zadat hodnotu také otáčením kolečka rolování.
3. Potvrďte své zadání pomocí „OK“ nebo stisknutím kolečka rolování.



Upozornění

Terminál zaznamená naposledy zvolenou formu zobrazení. Při následujícím vyvolání zadávacího dialogu pro číselné hodnoty se pak okamžitě zvolí tato forma zobrazení.



Upozornění

Je-li zadána hodnota ležící mimo platný rozsah, označí se zadávací pole červeně. V takovém případě zadejte jinou hodnotu.

5.2.3 Zadání booleovských hodnot

Booleovská hodnota je hodnota, u které je možné volit jen mezi správně/špatně, zapnuto/vypnuto, ano/ne atd. Pokud je v *ovládací masce* zvolen jeden parametr, který je obsazen takovou *booleovskou* hodnotou, objeví se příslušný zadávací dialog.

Zobrazení pro špatně, vypnuto, ne:



Zobrazení pro správně, zapnuto, ano:



Pro zadání *booleovské hodnoty* postupujte takto:

1. V *ovládací masce* vyberte parametr, jehož hodnota má být změněna. Na dotykovém displeji stiskněte parametry nebo otáčejte kolečkem rolování, až je parametr bíle označený, a potom kolečko stiskněte. Když je parametr označený, můžete alternativně stisknout také tlačítko „OK“.
→ Otevře se zadávací dialog.
2. Zadejte novou hodnotu. K tomu stiskněte černě olemovaný čtverec v zadávacím poli.
Alternativně můžete hodnotu změnit také otáčením kolečka rolování.
3. Potvrďte své zadání pomocí „OK“ nebo stisknutím kolečka rolování.

5.2.4 Výběr hodnot ze seznamu

Pro určité parametry existují seznamy s předem zadanými hodnotami, například při nastavení jazyka. Je-li v *ovládací masce* zvolen takový parametr, objeví se zadávací dialog pro výběr seznamu.



Upozornění

Zobrazený seznam můžete minimalizovat stisknutím pole výběru (mezi „ESC“ a „OK“). Zadávací dialog pro výběr seznamu se pak zobrazí s minimalizovaným seznamem.

Pro volbu hodnoty ze seznamu postupujte takto:

1. V ovládací masce vyberte parametr, jehož hodnota má být změněna. Na dotykovém displeji stiskněte parametry nebo otáčejte kolečkem rolování, až je parametr bíle označený, a potom kolečko stiskněte.
Když je parametr označený, můžete alternativně stisknout také tlačítko „OK“.
→ Otevře se seznam pro výběr.
2. Zvolte novou hodnotu ze seznamu. Na dotykovém displeji stiskněte tlačítko s hodnotou nebo otáčejte kolečkem rolování, až je tlačítko označeno bíle, a potom kolečko stiskněte.
→ Hodnota se objeví v okně výběru.
3. Svou volbu potvrďte pomocí „OK“ nebo stiskněte ještě jednou tlačítko s hodnotou nebo kolečko rolování.

5.3 Nastavení terminálu

5.3.1 Hlavní menu

Otevřete hlavní menu:

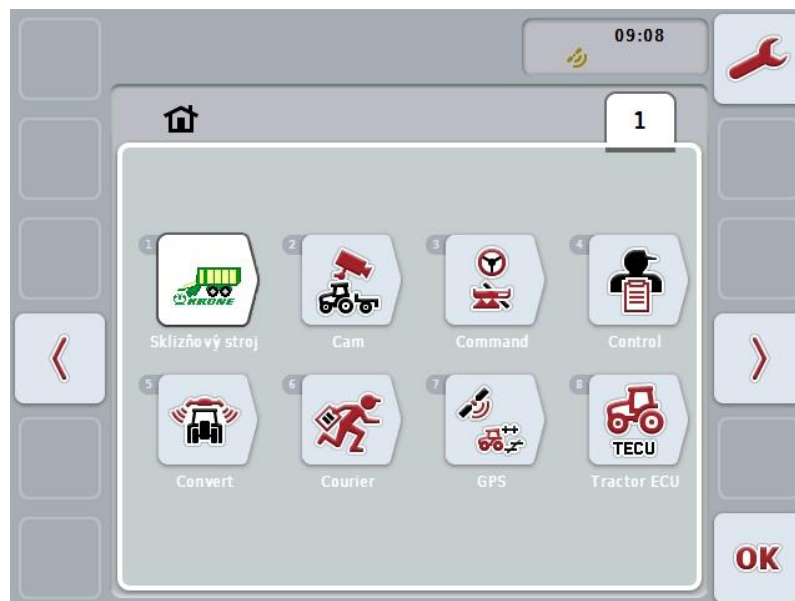

V **hlavním menu** se zobrazí všechny dostupné aplikace. To jsou aplikace uvolněné na *terminálu*, jako např. CCI.TECU a CCI.Cam, a provozní obrazy připojených strojů.

1. Pro vyvolání aplikace stiskněte na dotykovém displeji provozní obraz stroje, popř. symbol aplikace.
Když je tlačítko označené bíle, můžete alternativně stisknout také kolečko rolování nebo tlačítko „OK“ (F6).



Upozornění

Podrobný popis nastavení připojeného stroje ISOBUS najdete v návodu k obsluze příslušného stroje.

Z **Hlavního menu** máte přímý přístup k nastavením (F1).



Z každého podmenu (a jeho bodů menu) můžete stisknutím tohoto tlačítka, které se nachází na horním okraji obrazovky, přejít přímo zpět do **hlavního menu**.

V následujících odstavcích jsou podrobně popsána nastavení. Grafické zobrazení úplné struktury menu najdete v kapitole 8.

5.3.2 Nastavení

Nastavení jsou rozdělena do 4 záložek: **Uživatelská nastavení**, **nastavení podle země použití**, **systémová nastavení** a **Info a diagnostika**.



Uspořádány jsou následovně:

- | | |
|--------------------------------------|---|
| Uživatelská nastavení: | Nabízí možnosti nastavení pro osvětlení displeje, zvuk, přepínání aplikací, obsazení volného tlačítka a výběr tlačítek pomocí kolečka rolování. |
| Nastavení podle země použití: | Nabízí možnosti nastavení pro jazyk, klávesnici, soustavy jednotek a formáty čísel. |
| Systémová nastavení: | Nabízí možnosti nastavení pro datum a čas, správu aplikací, <i>CAN</i> , <i>rozhraní</i> , kalibraci <i>dotykového displeje</i> a přístup k servisnímu menu. |
| Info a diagnostika: | Poskytuje informace k software a hardware <i>terminálu</i> , <i>účastníkům sítě</i> , interní, pracovní a poruchové paměti. Nabízí možnost testování různých součástí hardware. |

Pro přepínání mezi záložkami postupujte takto:

1. Na dotykovém displeji stiskněte odpovídající záložku nebo ji zvolte pomocí kláves se šipkou (F8, F2).

5.3.3 Uživatelská nastavení

V záložce **Uživatelská nastavení** můžete *přizpůsobit terminál svým osobním požadavkům*.



Máte následující možnosti obsluhy:



Přepnutí na osvětlení displeje

Na *dotykovém displeji* stiskněte tlačítko „Osvětlení displeje“.

→ Otevře se maska **Osvětlení displeje**.

Bližší údaje o osvětlení displeje najdete v kapitole 5.3.3.4.



Přechod ke zvuku

Na dotykovém displeji stiskněte tlačítko „Zvuk“.

→ Otevře se maska **Zvuk**.

Bližší údaje o zvuku najdete v kapitole 5.3.3.5.



Přepnutí aplikace



Obsazení volné klávesy



Aktivovat/deaktivovat volbu tlačítka kolečkem rolování

5.3.3.1 Přepnutí aplikace

Pro zjištění aplikací, mezi nimiž lze přepínat pomocí přepínacího tlačítka, postupujte takto:

1. Na *dotykovém displeji* stiskněte tlačítko s příslušnou aplikací nebo otáčejte kolečkem rolování, až je tlačítko označeno bíle, a potom kolečko stiskněte.
2. Když je tlačítko označené, můžete alternativně stisknout také tlačítko „OK“ (F6).
3. Zadejte booleovskou hodnotu.
4. Zadání potvrďte pomocí „OK“.

5.3.3.2 Obsazení volné klávesy

Pomocí obsazení volného tlačítka lze vybrat, ke kterým aplikacím máte volný přístup prostřednictvím tlačítka i.

Pro obsazení tlačítka i postupujte takto:

1. Na *dotykovém displeji* stiskněte tlačítko „Obsazení volného tlačítka“ nebo otáčejte kolečkem rolování, až je požadované tlačítko označeno bíle, a potom stiskněte kolečko.
Když je tlačítko označené, můžete alternativně stisknout také tlačítko „OK“ (F6).
→ Otevře se seznam pro výběr.
2. Zvolte požadované nastavení ze seznamu. K tomu účelu stiskněte tlačítko s aplikací nebo otáčejte kolečkem rolování, až je tlačítko označeno bíle, a kolečko stiskněte.
→ Aplikace se objeví v okně výběru.
3. Svou volbu potvrďte pomocí „OK“ nebo stiskněte ještě jednou tlačítko s aplikací nebo kolečko rolování.

5.3.3.3 Aktivovat/deaktivovat volbu tlačítka kolečkem rolování

Pro aktivaci/deaktivaci volby tlačítek pomocí kolečka rolování postupujte takto:

1. Na *dotykovém displeji* stiskněte tlačítko „volba tlačítek pomocí kolečka rolování“ nebo otáčejte rolovacím kolečkem, až je požadované tlačítko označeno bíle, a potom stiskněte kolečko.
Když je tlačítko označené, můžete alternativně stisknout také tlačítko „OK“ (F6).
2. Zadejte booleovskou hodnotu.
3. Zadání potvrďte pomocí „OK“.



Upozornění

Toto nastavení má vliv jen na ovládání stroje.

5.3.3.4 Osvětlení displeje

Pro přechod k nastavení osvětlení displeje postupujte takto:

1. Na *dotykovém displeji* stiskněte tlačítko „Osvětlení displeje“ nebo otáčejte kolečkem rolování, až je požadované tlačítko označeno bíle, a potom stiskněte kolečko.

Když je tlačítko označené, můžete alternativně stisknout také tlačítko „OK“ (F6).

→ Otevře se následující maska:



Máte následující možnosti obsluhy:



Zadat denní osvětlení



Zadat noční osvětlení



Vybrat režim osvětlení



Zadat mez osvětlení

5.3.3.4.1 Zadat denní osvětlení

Pro zadání jasu displeje v denním provozu postupujte takto:

1. Na *dotykovém displeji* stiskněte tlačítko „Denní osvětlení“ nebo otáčejte rolovacím kolečkem, až je požadované tlačítko označeno bíle, a potom stiskněte kolečko.
Když je tlačítko označené, můžete alternativně stisknout také tlačítko „OK“ (F6).
2. Na *dotykovém displeji* zadejte přes číslíkové pole nebo posuvné pravítko hodnotu.
3. Zadání potvrďte pomocí „OK“.



Upozornění

Hodnota osvětlení displeje se udává v procentech a lze ji měnit v krocích po 10 %.

5.3.3.4.2 Zadat noční osvětlení

Pro zadání jasu displeje v nočním provozu postupujte takto:

1. Na *dotykovém displeji* stiskněte tlačítko „Noční osvětlení“ nebo otáčejte rolovacím kolečkem, až je požadované tlačítko označeno bíle, a potom stiskněte kolečko.
Když je tlačítko označené, můžete alternativně stisknout také tlačítko „OK“ (F6).
2. Na *dotykovém displeji* zadejte přes číslíkové pole nebo posuvné pravítko hodnotu.
3. Zadání potvrďte pomocí „OK“.



Upozornění

Hodnota osvětlení displeje se udává v procentech a lze ji měnit v krocích po 10 %.

5.3.3.4.3 Vybrat režim osvětlení

Pro volbu režimu osvětlení postupujte takto:

1. Na *dotykovém displeji* stiskněte tlačítko „Režim osvětlení“ nebo otáčejte kolečkem rolování, až je požadované tlačítko označeno bíle, a potom stiskněte kolečko.
Když je tlačítko označené, můžete alternativně stisknout také tlačítko „OK“ (F6).
→ Otevře se seznam pro výběr.
2. Zvolte požadované nastavení ze seznamu. Na *dotykovém displeji* stiskněte tlačítko s režimem osvětlení nebo otáčejte kolečkem rolování, až je tlačítko označeno bíle, a potom kolečko stiskněte.
→ Režim osvětlení se objeví v okně výběru.
3. Svou volbu potvrďte pomocí „OK“ nebo stiskněte ještě jednou tlačítko s režimem osvětlení nebo kolečko rolování.

5.3.3.4.4 Zadat mez osvětlení

Určí se bod zapnutí/vypnutí pro osvětlení displeje. Referenční hodnota je hodnota dodaná senzorem denního světla.

Osvětlení se aktivuje při překročení bodu pro zapnutí a deaktivuje se při nedosažení bodu pro vypnutí.

Pro zadání hodnoty meze osvětlení postupujte takto:

1. Na *dotykovém displeji* stiskněte tlačítko „Mez osvětlení“ nebo otáčejte kolečkem rolování, až je požadované tlačítko označeno bíle, a potom stiskněte kolečko.
Když je tlačítko označené, můžete alternativně stisknout také tlačítko „OK“ (F6).
2. Na *dotykovém displeji* zadejte přes číslíkové pole nebo posuvné pravitko hodnotu.
3. Zadání potvrďte pomocí „OK“.



Upozornění

Hodnota osvětlení displeje se udává v procentech a lze ji měnit v krocích po 10 %.

5.3.3.5 Tón

Pro přechod k nastavení zvuku postupujte takto:

1. Na dotykovém displeji stiskněte tlačítko „Zvuk“ nebo otáčejte kolečkem rolování, až je požadované tlačítko označeno bíle, a potom stiskněte kolečko. Když je tlačítko označené, můžete alternativně stisknout také tlačítko „OK“ (F6).

→ Otevře se následující maska:



Máte následující možnosti obsluhy:



Aktivovat/deaktivovat signální hlášení



Zadání hlasitosti

5.3.3.5.1 Aktivovat/deaktivovat signální hlášení

V případě aktivního čidla signálu se při stisknutí tlačítka na *dotykovém displeji* nebo některé z funkčních kláves ozve akustické zpětné hlášení.

Pro aktivaci/deaktivaci signálních hlášení postupujte takto:

1. Na *dotykovém displeji* stiskněte tlačítko „Signální hlášení aktivní“ nebo otáčejte kolečkem rolování, až je požadované tlačítko označeno bíle, a potom stiskněte kolečko.
Když je tlačítko označené, můžete alternativně stisknout také tlačítko „OK“ (F6).
2. Zadejte booleovskou hodnotu.
3. Zadání potvrďte pomocí „OK“.

5.3.3.5.2 Zadání hlasitosti

Pro zadání hlasitosti signálních hlášení postupujte takto:

1. Na *dotykovém displeji* stiskněte tlačítko „Hlasitost“ nebo otáčejte kolečkem rolování, až je požadované tlačítko označeno bíle, a potom stiskněte kolečko.
Když je tlačítko označené, můžete alternativně stisknout také tlačítko „OK“ (F6).
2. Na *dotykovém displeji* zadejte přes číslíkové pole nebo posuvné pravítko hodnotu.
3. Zadání potvrďte pomocí „OK“.



Upozornění

Hodnota hlasitosti se udává v procentech a lze ji měnit v rozsahu od 25% do 100% v krocích po 5%.

5.3.4 Nastavení podle země použití

V záložce **Nastavení podle státu použití** můžete provést veškerá nastavení terminálu specifická pro danou zemi a jazyk.



Máte následující možnosti obsluhy:



Volba jazyka



Volba klávesnice



Přechod k jednotkám

Na dotykovém displeji *stiskněte* tlačítko „Jednotky“.
→ Otevře se maska **Jednotky**.

Bližší údaje o jednotkách najdete v kapitole 5.3.4.3.



Volba formátu čísel

5.3.4.1 Volba jazyka

Pro volbu jazyka postupujte takto:

1. Na *dotykovém displeji* stiskněte tlačítko „Jazyk“ nebo otáčejte kolečkem rolování, až je požadované tlačítko označeno bíle, a potom stiskněte kolečko. Když je tlačítko označené, můžete alternativně stisknout také tlačítko „OK“ (F6).
→ Otevře se seznam pro výběr.
2. Zvolte požadované nastavení ze seznamu. K tomu účelu stiskněte tlačítko s jazykem nebo otáčejte kolečkem rolování, až je tlačítko označeno bíle, a potom kolečko stiskněte.
→ Jazyk se objeví v okně výběru.
3. Svou volbu potvrďte pomocí „OK“ nebo stiskněte ještě jednou tlačítko s jazykem nebo kolečko rolování.

5.3.4.2 Volba klávesnice

Pro volbu klávesnice postupujte takto:

1. Na *dotykovém displeji* stiskněte tlačítko „Klávesnice“ nebo otáčejte kolečkem rolování, až je požadované tlačítko označeno bíle, a potom stiskněte kolečko. Když je tlačítko označené, můžete alternativně stisknout také tlačítko „OK“ (F6).
→ Otevře se seznam pro výběr.
2. Zvolte požadované nastavení ze seznamu. Na dotykovém displeji stiskněte tlačítko se zemí nebo otáčejte kolečkem rolování, až je tlačítko označeno bíle, a potom kolečko stiskněte.
→ Země se objeví v okně výběru.
3. Svou volbu potvrďte pomocí „OK“ nebo stiskněte ještě jednou tlačítko se zemí nebo kolečko rolování.

5.3.4.3 Volba jednotek

Pro volbu soustava jednotek postupujte takto:

1. Na *dotykovém displeji* stiskněte tlačítko „Jednotky“ nebo otáčejte kolečkem rolování, až je požadované tlačítko označeno bíle, a potom stiskněte kolečko. Když je tlačítko označené, můžete alternativně stisknout také tlačítko „OK“ (F6).
→ Otevře se seznam pro výběr.
2. Zvolte požadované nastavení ze seznamu. Na *dotykovém displeji* stiskněte tlačítko se soustavou jednotek nebo otáčejte kolečkem rolování, až je tlačítko označeno bíle, a potom kolečko stiskněte.
→ Soustava jednotek se objeví v okně výběru.
3. Svou volbu potvrďte pomocí „OK“ nebo stiskněte ještě jednou tlačítko se soustavou jednotek nebo kolečko rolování.



Upozornění

Když je aktivováno *DHCP*, jsou všechny ostatní hodnoty nastaveny automaticky. Když je *DHCP* deaktivováno, musíte provést nastavení sami. K tomu se obraťte na svého správce sítě.

5.3.4.4 Volba formátu čísel

Pro volbu formátu čísel postupujte takto:

1. Na *dotykovém displeji* stiskněte tlačítko „Formát čísel“ nebo otáčejte kolečkem rolování, až je požadované tlačítko označeno bíle, a potom stiskněte kolečko. Když je tlačítko označené, můžete alternativně stisknout také tlačítko „OK“ (F6).
→ Otevře se seznam pro výběr.
2. Zvolte požadované nastavení ze seznamu. Na *dotykovém displeji* stiskněte tlačítko s formátem čísel nebo otáčejte kolečkem rolování, až je tlačítko označeno bíle, a potom kolečko stiskněte.
→ Formát čísel se objeví v okně výběru.
3. Svou volbu potvrďte pomocí „OK“ nebo stiskněte ještě jednou tlačítko s formátem čísel nebo kolečko rolování.

5.3.5 Systémová nastavení

V záložce **Systémová nastavení** můžete upravit *terminál* Vašich osobních požadavků.



Máte následující možnosti obsluhy:



Přepnout na datum a čas

Na *dotykovém displeji* stiskněte tlačítko „Datum a čas“.

→ Otevře se maska **Datum a čas**.

Bližší údaje o datu a čase najdete v kapitole 5.3.5.3.



Přepnutí na správu aplikací

Na *dotykovém displeji* stiskněte tlačítko „Správa aplikací“.

→ Otevře se maska **Správa aplikací**.

Bližší údaje o správě aplikací najdete v kapitole 5.3.5.4.



Rozhraní



CAN



Proved'te-kalibraci dotykového displeje



Vyvolání servisní oblasti

5.3.5.1 Kalibrace dotykového displeje

Pro kalibraci *dotykového displeje* postupujte takto:

1. Na *dotykovém displeji* stiskněte tlačítko- „Kalibrace“ nebo otáčejte kolečkem rolování, až je požadované tlačítko označeno bíle, a potom stiskněte kolečko. Když je tlačítko označené, můžete alternativně stisknout také tlačítko „OK“ (F6).
 - Otevře se náhled kalibrace.
 - Na obrazovce se postupně objeví pět křížků.
2. Na dotykovém displeji stiskněte tyto křížky co možná nejvíce ve středu.
3. Na závěr kalibrace a pro převzetí zjištěných hodnot se na libovolném místě dotkněte obrazovky.



Upozornění

Pokud se obrazovky nedotknete do 30 sekund, bude kalibrace přerušena a zůstanou zachovány staré hodnoty.

5.3.5.2 Vyvolání servisní oblasti



Pozor!

Nastavení v servisní oblasti smí provádět výhradně výrobce, popř. jeho prodejní a servisní partneři.
Přístup do servisní oblasti je proto chráněn heslem.

5.3.5.3 Datum a čas

Pro přechod k nastavení data a času postupujte takto:

1. Na dotykovém displeji *stiskněte* tlačítko „Datum a čas“ nebo otáčejte kolečko rolování, až je tlačítko označeno bíle, a potom stiskněte kolečko rolování. Když je tlačítko označené, můžete alternativně stisknout také tlačítko „OK“ (F6).

→ Otevře se následující maska:



Máte následující možnosti obsluhy:



Zadání data



Zadání času



Volba formátu data



Volba formátu času



Aktivace/deaktivace aktualizace GPS



Zadání časového pásma



Aktivace/deaktivace letního/zimního času



Volba am/pm

5.3.5.3.1 Zadání data

Pro zadání data postupujte takto:

1. Na dotykovém *displeji stiskněte tlačítko „Den“, „Měsíc“ a „Rok“ nebo otáčejte kolečkem rolování, až je příslušné tlačítko označeno bíle, a potom stiskněte kolečko.*
Když je tlačítko označené, můžete alternativně stisknout také tlačítko „OK“ (F6).
2. Na *dotykovém displeji zadejte přes číslicové pole nebo posuvné pravítko příslušnou hodnotu.*
3. Zadání potvrďte pomocí „OK“.

5.3.5.3.2 Zadání času

Pro zadání času postupujte takto:

1. Na *dotykovém displeji stiskněte tlačítko „Hodina“ a „Minuta“ nebo otáčejte kolečkem rolování, až je příslušné tlačítko označeno bíle, a potom stiskněte kolečko.*
Když je tlačítko označené, můžete alternativně stisknout také tlačítko „OK“ (F6).
2. Na *dotykovém displeji zadejte přes číslicové pole nebo posuvné pravítko příslušnou hodnotu.*
3. Zadání potvrďte pomocí „OK“.

5.3.5.3.3 Volba formátu data

Pro volbu formátu data postupujte takto:

1. Na *dotykovém displeji stiskněte tlačítko „Formát data“ nebo otáčejte kolečkem rolování, až je požadované tlačítko označeno bíle, a potom stiskněte kolečko.*
Když je tlačítko označené, můžete alternativně stisknout také tlačítko „OK“ (F6).
→ Otevře se seznam pro výběr.
2. Zvolte požadované nastavení ze seznamu. Na dotykovém displeji stiskněte tlačítko s formátem nebo otáčejte kolečkem rolování, až je tlačítko označeno bíle, a potom kolečko stiskněte.
→ Formát se objeví v okně výběru.
3. Svou volbu potvrďte pomocí „OK“ nebo stiskněte ještě jednou tlačítko s formátem nebo kolečko rolování.

5.3.5.3.4 Volba formátu času

Pro volbu formátu, ve kterém se má zobrazovat čas, postupujte takto:

1. Na *dotykovém displeji* stiskněte tlačítko „Formát času“ nebo otáčejte kolečkem rolování, až je požadované tlačítko označeno bíle, a potom stiskněte kolečko. Když je tlačítko označené, můžete alternativně stisknout také tlačítko „OK“ (F6).
→ Otevře se seznam pro výběr.
2. Zvolte požadované nastavení ze seznamu. Na *dotykovém displeji* stiskněte tlačítko s formátem nebo otáčejte kolečkem rolování, až je tlačítko označeno bíle, a potom kolečko stiskněte.
→ Formát se objeví v okně výběru.
3. Svou volbu potvrďte pomocí „OK“ nebo stiskněte ještě jednou tlačítko s formátem nebo kolečko rolování.

5.3.5.3.5 Aktivace/deaktivace aktualizace GPS

Pro aktivaci/deaktivaci aktualizace GPS postupujte takto:

1. Na *dotykovém displeji* stiskněte tlačítko „Aktualizace GPS“ nebo otáčejte kolečkem rolování, až je požadované tlačítko označeno bíle, a potom stiskněte kolečko. Když je tlačítko označené, můžete alternativně stisknout také tlačítko „OK“ (F6).
2. Zadejte booleovskou hodnotu.
3. Zadání potvrďte pomocí „OK“.

5.3.5.3.6 Zadání časového pásma

Pro zadání časového pásma postupujte takto:

1. Na *dotykovém displeji* stiskněte tlačítko „Časové pásmo“ nebo otáčejte kolečkem rolování, až je požadované tlačítko označeno bíle, a potom stiskněte kolečko. Když je tlačítko označené, můžete alternativně stisknout také tlačítko „OK“ (F6).
2. Na *dotykovém displeji* zadejte přes číslíkové pole nebo posuvné pravítko hodnotu.
3. Zadání potvrďte pomocí „OK“.

5.3.5.3.7 Aktivace/deaktivace letního/zimního času

Pro aktivaci/deaktivaci letního/zimního času postupujte takto:

1. Na *dotykovém displeji* stiskněte tlačítko „Letní/zimní čas“ nebo otáčejte kolečkem rolování, až je požadované tlačítko označeno bíle, a potom stiskněte kolečko.
Když je tlačítko označené, můžete alternativně stisknout také tlačítko „OK“ (F6).
2. Zadejte booleovskou hodnotu.
3. Zadání potvrďte pomocí „OK“.

5.3.5.3.8 Volba am/pm

Pro přepínání mezi "am" a "pm" postupujte takto:

1. Na *dotykovém displeji* stiskněte tlačítko „am/pm“ nebo otáčejte kolečkem rolování, až je požadované tlačítko označeno bíle, a potom stiskněte kolečko.
Když je tlačítko označené, můžete alternativně stisknout také tlačítko „OK“ (F6).
→ Otevře se seznam pro výběr.
2. Zvolte požadované nastavení ze seznamu. K tomu účelu stiskněte tlačítko s nastavením nebo otáčejte kolečkem rolování, až je tlačítko označeno bíle, a potom kolečko stiskněte.
→ Nastavení se objeví v okně výběru.
3. Svou volbu potvrďte pomocí „OK“ nebo stiskněte ještě jednou tlačítko s nastavením nebo kolečko rolování.



Upozornění

Tato volba je dostupná, jen když bylo pro formát času vybráno „12h“ (viz kapitola 5.3.5.3.4).

5.3.5.4 Správa aplikací

Pro přechod ke správě aplikací postupujte takto:

1. Na *dotykovém displeji* stiskněte tlačítko „Správa aplikací“ nebo otáčejte kolečkem rolování, až je požadované tlačítko označeno bíle, a potom stiskněte kolečko.

Když je tlačítko označené, můžete alternativně stisknout také tlačítko „OK“ (F6).

→ Otevře se následující maska:



Máte následující možnosti obsluhy:



Aktivovat/deaktivovat aplikace

5.3.5.4.1 Aktivovat/deaktivovat aplikace

Pro aktivaci/deaktivaci jednotlivých aplikací postupujte takto:

1. Na *dotykovém displeji* stiskněte tlačítko s názvem aktivované/deaktivované aplikace nebo otáčejte kolečkem rolování, až je tlačítko označeno bíle, a potom kolečko stiskněte.
Když je tlačítko označené, můžete alternativně stisknout také tlačítko „OK“ (F6).
2. Zadejte booleovskou hodnotu.
3. Zadání potvrďte pomocí „OK“.



Upozornění

Abyste měli k aktivovaným aplikacím přístup, musí být *terminál* nově spuštěn.

5.3.5.5 Rozhraní

**Upozornění**

Nastavení rozhraní „Správa“, nastavení GSM“ a Nastavení WLAN“ jsou k dispozici pouze tehdy, pokud je aktivována aplikace ConnectionManager.
Nastavení rozhraní „farmpilot“ jsou dostupná jen tehdy, když je aktivována aplikace farmpilot.
Nastavení rozhraní „WLAN“ je k dispozici pouze na CCI200.

Pro přechod k nastavení rozhraní postupujte takto:

1. Na *dotykovém displeji* stiskněte tlačítko „Rozhraní“ nebo otáčejte kolečkem rolování, až je požadované tlačítko označeno bíle, a potom stiskněte kolečko. Když je tlačítko označené, můžete alternativně stisknout také tlačítko „OK“ (F6).
→ Otevře se následující maska:



Máte následující možnosti obsluhy:



Přepnutí na správu



Přejít k nastavením GSM



Přejít k nastavením WLAN

Přejít k nastavením farmpilot

5.3.5.5.1 Správa

Pro přechod ke správě postupujte takto:

1. Na *dotykovém displeji* stiskněte tlačítko „Správa“ nebo otáčejte kolečkem rolování, až je požadované tlačítko označeno bíle, a potom stiskněte kolečko. Když je tlačítko označené, můžete alternativně stisknout také tlačítko „OK“ (F6).

→ Otevře se následující maska:



Máte následující možnosti obsluhy:



Volba spojení

5.3.5.5.1.1 Volba spojení

Pro volbu spojení postupujte takto:

1. Na *dotykovém displeji* stiskněte tlačítko „Spojení“ nebo otáčejte kolečkem rolování, až je požadované tlačítko označeno bíle, a potom stiskněte kolečko. Když je tlačítko označené, můžete alternativně stisknout také tlačítko „OK“ (F6).
→ Otevře se seznam pro výběr.
2. Zvolte požadované nastavení ze seznamu. K tomu účelu stiskněte tlačítko se spojením nebo otáčejte kolečkem rolování, až je tlačítko označeno bíle, a potom kolečko stiskněte.
→ Spojení se objeví v okně výběru.
3. Svou volbu potvrďte pomocí „OK“ nebo stiskněte ještě jednou tlačítko se spojením nebo kolečko rolování.

5.3.5.5.2 Nastavení GSM

Pro přechod k nastavení GSM postupujte takto:

1. Na dotykovém displeji stiskněte tlačítko „Nastavení GSM“ nebo otáčejte kolečkem rolování, až je požadované tlačítko označeno bíle, a potom stiskněte kolečko.

Když je tlačítko označené, můžete alternativně stisknout také tlačítko „OK“ (F6).

→ Otevře se následující maska:



Máte následující možnosti obsluhy:



Vyberte předlohu



Samostatné zadání nastavení

5.3.5.5.2.1 Vyberte předlohu

Pro volbu předlohy nastavení GSM postupujte takto:

1. Na *dotykovém displeji* stiskněte tlačítko „Předloha“ nebo otáčejte kolečkem rolování, až je požadované tlačítko označeno bíle, a potom stiskněte kolečko. Když je tlačítko označené, můžete alternativně stisknout také tlačítko „OK“ (F6).
→ Otevře se seznam pro výběr.
2. Zvolte požadované nastavení ze seznamu. K tomu účelu stiskněte tlačítko s předlohou nebo otáčejte kolečkem rolování, až je tlačítko označeno bíle, a potom kolečko stiskněte.
→ Předloha se objeví v okně výběru.
3. Svou volbu potvrďte pomocí „OK“ nebo stiskněte ještě jednou tlačítko s předlohou nebo kolečko rolování.

5.3.5.5.2.2 Samostatné zadání nastavení

Pro zadání nastavení GSM postupujte takto:

1. Na *dotykovém displeji* postupně stiskněte tlačítka „APN“, „uživatelské jméno“ „heslo“ a „zvolené číslo“ nebo otáčejte kolečkem rolování, až je příslušné tlačítko označeno bíle a potom stiskněte kolečko rolování. Když je tlačítko označené, můžete alternativně stisknout také tlačítko „OK“ (F6).
2. Přes klávesnici na *dotykovém displeji* zadejte příslušnou hodnotu.
3. Zadání potvrďte pomocí „OK“.

5.3.5.5.3 Nastavení WLAN

Pro přechod k nastavení WLAN postupujte takto:

1. Na *dotykovém displeji* stiskněte tlačítko „Nastavení WLAN“ nebo otáčejte kolečkem rolování, až je požadované tlačítko označeno bíle, a potom stiskněte kolečko.

Když je tlačítko označené, můžete alternativně stisknout také tlačítko „OK“ (F6).

→ Otevře se následující maska:



Máte následující možnosti obsluhy:

Přejít k sítím WLAN



Na *dotykovém displeji* stiskněte tlačítko „Sítě WLAN“.

→ Otevře se maska **Sítě WLAN**.

Bližší údaje o sítích WLAN najdete v kapitole 5.3.5.5.3.3.

Aktivovat/deaktivovat DHCP



Samostatné zadání nastavení sítě



5.3.5.5.3.1 Aktivovat/deaktivovat DHCP

Pro aktivaci/deaktivaci *DHCP* postupujte takto:

1. Na dotykovém displeji stiskněte tlačítko „*DHCP*“ nebo otáčejte kolečkem rolování, až je požadované tlačítko označeno bíle, a potom stiskněte kolečko. Když je tlačítko označené, můžete alternativně stisknout také tlačítko „OK“ (F6).
2. Zadejte booleovskou hodnotu.
3. Zadání potvrďte pomocí „OK“.

5.3.5.5.3.2 Samostatné zadání nastavení sítě



Upozornění

Tato nastavení jsou dostupná, jen když je DHCP deaktivováno (viz kapitola 5.3.5.5.3.1).

Pro samostatné zadání nastavení WLAN postupujte takto:

1. Na *dotykovém displeji* stiskněte postupně tlačítka „IP adresa“, „maska podsítě“ „Standardgateway“, „primární DNS“, „sekundární DNS“ a „server WINS“ nebo otáčejte kolečko rolování, až je příslušné tlačítko označeno bíle, a potom stiskněte kolečko rolování. Když je tlačítko označené, můžete alternativně stisknout také tlačítko „OK“ (F6).
2. Přes klávesnici na *dotykovém displeji* zadejte příslušnou hodnotu.
3. Zadání potvrďte pomocí „OK“.

5.3.5.5.3.3 Síť WLAN





Pro přechod k sítím WLAN postupujte takto:

1. Na *dotykovém displeji* stiskněte tlačítko „Síť WLAN“ nebo otáčejte kolečkem rolování, až je požadované tlačítko označeno bíle, a potom stiskněte kolečko. Když je tlačítko označené, můžete alternativně stisknout také tlačítko „OK“ (F6).

→ Otevře se následující maska:



Máte následující možnosti obsluhy:

-  **Zřízení sítě WLAN**
-  **Zpracování sítě WLAN**
-  **Smazání sítě WLAN**
-  **Aktualizovat seznam sítí WLAN**

5.3.5.5.3.1 Zřízení nové sítě WLAN

Pro zřízení nové sítě postupujte takto:

1. Na *dotykovém displeji* stiskněte tlačítko „Zřídit WLAN síť“ (F10).
→ Otevře se následující *ovládací maska*:



2. Vyberte si v *ovládací masce* po řadě všechny parametry. Na *dotykovém displeji* stiskněte parametr nebo otáčejte kolečkem rolování, až je tlačítko označeno bíle, a potom kolečko stiskněte. Když je tlačítko označené, můžete alternativně stisknout také tlačítko „OK“ (F6).
3. Přes klávesnici na *dotykovém displeji* zadejte novou hodnotu.
4. Zadáání potvrďte pomocí „OK“.

5.3.5.5.3.3.2 Uložení sítě WLAN

**Upozornění**

Ještě neuložené sítě WLAN jsou v seznamu sítí označeny „+“ před názvem.

Pro uložení sítě WLAN, která je terminálem rozpoznána a uvedena v seznamu sítí, postupujte takto:

1. Ze seznamu WLAN sítí vyberte síť, která má být uložena. Na *dotykovém displeji* k tomu účelu stiskněte tlačítko s názvem sítě nebo otáčejte kolečkem rolování, až je tlačítko označeno bíle, a potom kolečko stiskněte. Když je tlačítko označené, můžete alternativně stisknout také tlačítko „OK“ (F6).

→ Otevře se následující *ovládací maska*:



2. Vyberte si v *ovládací masce* po řadě všechny parametry. Na *dotykovém displeji* stiskněte parametr nebo otáčejte kolečkem rolování, až je tlačítko označeno bíle, a potom kolečko stiskněte. Když je tlačítko označené, můžete alternativně stisknout také tlačítko „OK“ (F6).
3. Přes klávesnici na *dotykovém displeji* zadejte novou hodnotu.
4. Zadání potvrďte pomocí „OK“.

5.3.5.5.3.3 Zpracování sítě WLAN

Pro zpracování uložené sítě WLAN postupujte takto:

1. Ze seznamu WLAN sítí vyberte síť, jejíž údaje mají být změněny. Na *dotykovém displeji* k tomu účelu stiskněte tlačítko s názvem sítě nebo otáčejte kolečkem rolování, až je tlačítko označeno bíle, a potom kolečko stiskněte. Když je tlačítko označené, můžete alternativně stisknout také tlačítko „OK“ (F6).
→ Otevře se *kontextové menu*.
2. Na *dotykovém displeji* stiskněte tlačítko „Editovat“ nebo otáčejte kolečkem rolování, až je požadované tlačítko označeno bíle, a potom stiskněte kolečko.
→ Otevře se následující *ovládací maska*:



3. V *ovládací masce* vyberte parametr, jehož hodnota má být změněna. Na *dotykovém displeji* stiskněte parametr nebo otáčejte kolečkem rolování, až je tlačítko označeno bíle, a potom kolečko stiskněte. Když je tlačítko označené, můžete alternativně stisknout také tlačítko „OK“ (F6).
4. Přes klávesnici na *dotykovém displeji* zadejte novou hodnotu.
5. Zadání potvrďte pomocí „OK“.

5.3.5.5.3.3.4 Smazání sítě WLAN

Pro smazání sítě WLAN postupujte takto:

1. Ze seznamu sítí WLAN vyberte síť k vymazání. Na *dotykovém displeji* stiskněte tlačítko s názvem sítě nebo otáčejte kolečkem rolování, až je stroj tlačítko označeno bíle a potom kolečko stiskněte.
Když je tlačítko označené, můžete alternativně stisknout také tlačítko „OK“ (F6).
→ Otevře se *kontextové menu*.
2. Na *dotykovém displeji* stiskněte tlačítko „Vymazat“ nebo otáčejte kolečkem rolování, až je požadované tlačítko označeno bíle, a potom stiskněte kolečko.

5.3.5.5.3.3.5 Aktualizovat seznam sítí WLAN

Pro aktualizaci seznamu sítí WLAN postupujte takto:

1. Na *dotykovém displeji* stiskněte tlačítko „Aktualizovat sítě WLAN“ (F1).
→ Seznam sítí WLAN bude aktualizován.

5.3.5.5.3.4 CAN

Pro přechod k nastavení CAN postupujte takto:

1. Na dotykovém displeji stiskněte tlačítko „CAN“ nebo otáčejte kolečkem rolování, až je požadované tlačítko označeno bíle, a potom stiskněte kolečko. Když je tlačítko označené, můžete alternativně stisknout také tlačítko „OK“ (F6).

→ Otevře se následující maska:

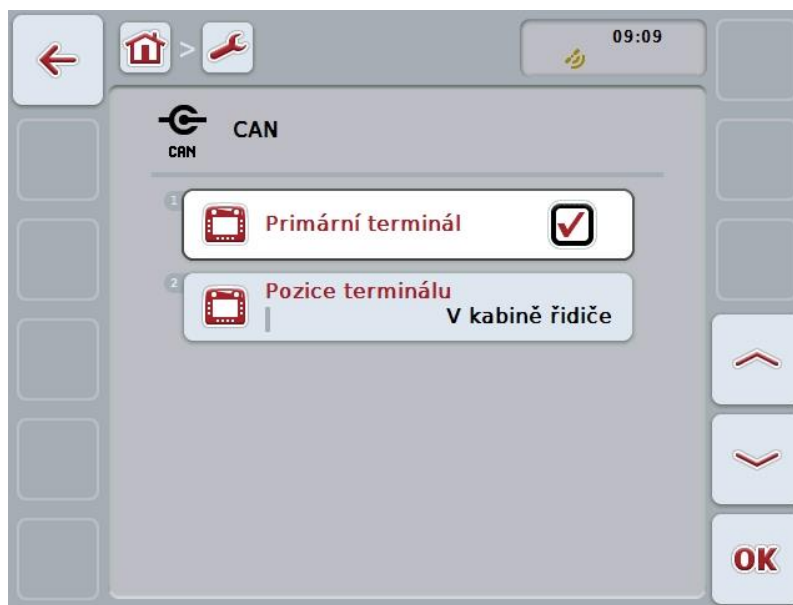

Máte následující možnosti obsluhy:



Aktivovat/deaktivovat primární terminál



Zvolte polohu *terminálu*

5.3.5.4 Aktivovat/deaktivovat primární terminál

Pro aktivaci/deaktivaci *terminálu* jako primárního terminálu postupujte takto:

1. Na *dotykovém displeji* stiskněte tlačítko „Primární terminál“ nebo otáčejte kolečkem rolování, až je požadované tlačítko označeno bíle, a potom stiskněte kolečko.
Když je tlačítko označené, můžete alternativně stisknout také tlačítko „OK“ (F6).
2. Zadejte booleovskou hodnotu.
3. Zadání potvrďte pomocí „OK“.



Upozornění

Nastavení pro „Primární terminál“ má dopad výhradně při provozu dvou nebo více terminálů ISOBUS na jednom *systému sběrnici*. *Object Pool* stroje se standardně zobrazuje na primárním *terminálu*.



Upozornění

Na sběrnici se musí nacházet pouze jeden primární *terminál*. Pokud CCI 100/200 zjistí další primární *terminál* na sběrnici, dostanete chybové hlášení.



Upozornění

Na sběrnici se musí nacházet pouze jeden primární *terminál*. Pokud CCI 100/200 zjistí další primární *terminál* na sběrnici, dostanete chybové hlášení.



Upozornění

Přídavná obslužná jednotka ISOBUS (AUX) se zobrazí jen na primárním terminálu.

5.3.5.5 Zvolte polohu terminálu

Pro výběr polohy *terminálu* postupujte takto:

1. Na *dotykovém displeji* stiskněte tlačítko „Pozice *terminálu*“ nebo otáčejte kolečkem rolování, až je požadované tlačítko označeno bíle, a potom stiskněte kolečko.
Když je tlačítko označené, můžete alternativně stisknout také tlačítko „OK“ (F6).
→ Otevře se seznam pro výběr.
2. Zvolte požadované nastavení ze seznamu. K tomu účelu stiskněte tlačítko s pozicí nebo otáčejte kolečkem rolování, až je tlačítko označeno bíle, a potom kolečko stiskněte.
→ Pozice se objeví v okně výběru.
3. Svou volbu potvrďte pomocí „OK“ nebo stiskněte ještě jednou tlačítko s pozicí nebo kolečko rolování.



Upozornění

Toto nastavení nemá žádný vliv na stroj. Poloha terminálu je udávána jen pro diagnostické účely.

5.3.6 Info a diagnostika

V záložce **Info a diagnostika** můžete zkontrolovat funkci a stav softwarových a hardwarových komponentů *terminálu*. Pro instalované aplikace dostanete informace o jejich verzi. Je možné vyvolat základní informace o strojích připojených k *ISOBUS*.



Máte následující možnosti obsluhy:



Přepnutí na informace o *terminálu*



Přepnutí na informace o *účastnících sítě*



Přepnutí na paměť informací



Přechod k vlastnímu testu



Zobrazení paměti poruch

5.3.6.1 Zobrazení paměti poruch

Pro zobrazení paměti poruch postupujte takto:

1. Na *dotykovém displeji* stiskněte tlačítko „Paměť poruch“ nebo otáčejte kolečkem rolování, až je požadované tlačítko označeno bíle, a potom stiskněte kolečko.
Když je tlačítko označené, můžete alternativně stisknout také tlačítko „OK“ (F6).
→ Otevře se chronologicky uspořádaný seznam chybových hlášení.
2. Abyste získali detailní informace o některém z chybových hlášení, stiskněte na *dotykovém displeji* tlačítko s chybovým hlášením nebo otáčejte kolečkem rolování, až je tlačítko označeno bíle, a potom kolečko stiskněte.
Když je tlačítko označené, můžete alternativně stisknout také tlačítko „OK“ (F6).
→ Otevře se maska s následujícími informacemi k chybovému hlášení:
 - a. Datum a čas
 - b. Sériové číslo
 - c. Číslo verze
 - d. Text chybového hlášení

5.3.6.2 Informace o terminálu

Pro přechod k informacím o *terminálu* postupujte takto:

1. Na *dotykovém displeji* stiskněte tlačítko „*Terminál*“ nebo otáčejte kolečkem rolování, až je požadované tlačítko označeno bíle, a potom stiskněte kolečko. Když je tlačítko označené, můžete alternativně stisknout také tlačítko „OK“ (F6).

→ Otevře se následující maska:



Máte následující možnosti obsluhy:



Zobrazení informací o software



Zobrazení informací o hardware

5.3.6.2.1 Zobrazení informací o software

Pro zobrazení informací o software postupujte takto:

1. Na *dotykovém displeji* stiskněte tlačítko „Software“ nebo otáčejte kolečkem rolování, až je požadované tlačítko označeno bíle, a potom stiskněte kolečko. Když je tlačítko označené, můžete alternativně stisknout také tlačítko „OK“ (F6).

→ Otevře se maska s následujícími informacemi o software:

- a. Paket
- b. Anedo Base System
- c. Bootloader
- d. Číslo verze ISOBUS UT
- e. Jádro
- f. Číslo verze MENU
- g. Číslo verze jednotlivých aplikací

5.3.6.2.2 Zobrazení informací o hardware

Pro zobrazení informací o hardware postupujte takto:

1. Na *dotykovém displeji* stiskněte tlačítko „Hardware“ nebo otáčejte kolečkem rolování, až je požadované tlačítko označeno bíle, a potom stiskněte kolečko. Když je tlačítko označené, můžete alternativně stisknout také tlačítko „OK“ (F6).

→ Otevře se maska s následujícími informacemi o hardware:

- a. Typ přístroje
- b. Verze hardwaru
- c. Sériové číslo
- d. ID výrobce
- e. Výrobce

5.3.6.3 Účastníci sítě

Pro přechod k informacím o *účastnících sítě* postupujte takto:

1. Na *dotykovém displeji* stiskněte tlačítko „*Účastníci sítě*“ nebo otáčejte kolečkem rolování, až je požadované tlačítko označeno bíle, a potom stiskněte kolečko.

Když je tlačítko označené, můžete alternativně stisknout také tlačítko „OK“ (F6).

→ *Účastníci sítě* jsou identifikováni.

→ Otevře se následující maska:

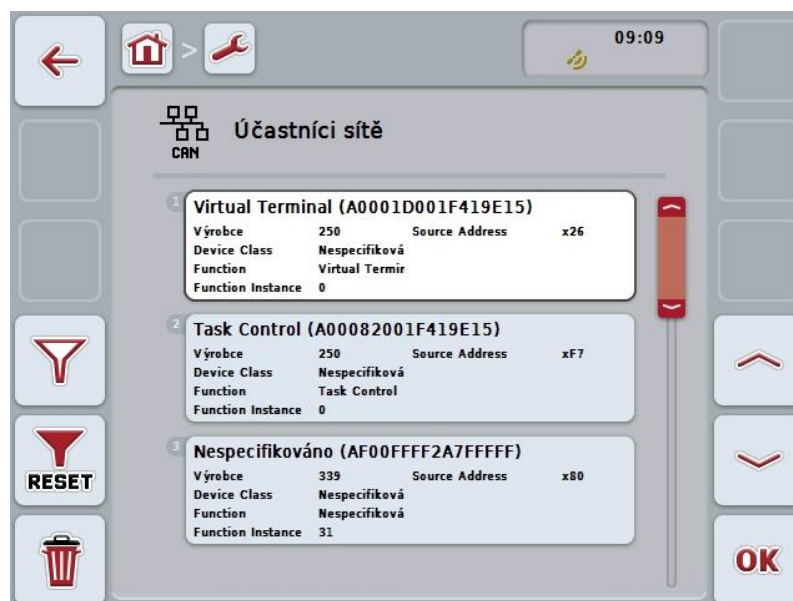

Upozornění

Tlačítka strojů, jejichž *Object Pool* byl již nahrán, která však aktuálně nejsou připojena, budou zobrazena s šedým podbarvením.

Máte následující možnosti obsluhy:



Zobrazit podrobnosti



Filtrování seznamu



Zrušení filtru



Vymaz všech objektů Pools



Vymaz aktuálního objektu Pool

5.3.6.3.1 Zobrazit podrobnosti

Pro získání detailních informací k některému z účastníků sítě postupujte takto:

1. Na *dotykovém displeji* stiskněte tlačítko s *účastníkem sítě* nebo otáčejte kolečkem rolování, až je požadované tlačítko označeno bíle, a potom stiskněte kolečko.

Když je tlačítko označené, můžete alternativně stisknout také tlačítko „OK“ (F6).

→ Otevře se maska s následujícími informacemi k *účastníku sítě*:

- a. Výrobce
- b. Device Class
- c. Function
- d. Function Instance
- e. Source Address

5.3.6.3.2 Filtrování seznamu

Pro filtraci seznamu *účastníků sítě* postupujte takto:

1. Na *dotykovém displeji* stiskněte tlačítko „Filtrování seznamu“ (F10).

→ Seznam *účastníků sítě* bude filtrován tak, že se zobrazí už jen připojení a aktivní účastníci.

5.3.6.3.3 Zrušení filtru

Pro zrušení filtru postupujte takto:

1. Na *dotykovém displeji* stiskněte tlačítko „Zrušení filtru“ (F11).

→ Filtr bude automaticky zrušen.

5.3.6.3.4 Výmaz všech objektů Pools

Pro vymazání všech *objektů Pools* postupujte takto:

1. Na *dotykovém displeji* stiskněte tlačítko „Vymazat všechny *objekty Pools*“ (F12).

→ Všechny uložené *objekty Pools* budou vymazány.



Upozornění

Po novém startu jsou veškeré *objekty Pools* vymazány. Pro případ, že stroj je připojen, je automaticky nahrán nový *objekt Pool*.

5.3.6.3.5 Výmaz aktuálního objektu Pool

Pro vymazání aktuálního *objektu Pool* postupujte takto:

1. Ze seznamu *účastníků sítě* vyberte stroj s *objektem Pool* ke smazání. Na *dotykovém displeji* stiskněte tlačítko s názvem stroje nebo otáčejte kolečkem rolování, až je stroj tlačítko označeno bíle a potom kolečko stiskněte. Když je tlačítko označené, můžete alternativně stisknout také tlačítko „OK“ (F6).
→ Otevře se *kontextové menu*.
2. Na *dotykovém displeji* stiskněte tlačítko „Vymazat speciální *objekt Pool*“ nebo otáčejte kolečkem rolování, až je tlačítko označeno bíle a potom stiskněte kolečko.



Upozornění

Objekt Pool zůstane po vymazání nejprve v seznamu, nelze jej však již ovládat pomocí *kontextového menu*. Při novém spuštění *terminálu* se nově nahraje, pro případ, že je připojen stroj.

5.3.6.4 Informace o paměti

Pro přechod k informacím o paměti postupujte takto:

1. Na *dotykovém displeji* stiskněte tlačítko „Paměť“ nebo otáčejte kolečkem rolování, až je požadované tlačítko označeno bíle, a potom stiskněte kolečko. Když je tlačítko označené, můžete alternativně stisknout také tlačítko „OK“ (F6).

→ Otevře se následující maska:



Máte následující možnosti obsluhy:



Zobrazení pracovní paměti



Zobrazení interní paměti



Zobrazení stavu zařízení USB

5.3.6.4.1 Zobrazení pracovní paměti

Pro zobrazení pracovní paměti postupujte takto:

1. Na *dotykovém displeji* stiskněte tlačítko „Pracovní paměť“ nebo otáčejte kolečkem rolování, až je požadované tlačítko označeno bíle, a potom stiskněte kolečko.
Když je tlačítko označené, můžete alternativně stisknout také tlačítko „OK“ (F6).
→ Otevře se maska s informacemi o kapacitě a vytížení pracovní paměti.

5.3.6.4.2 Zobrazení interní paměti

Pro zobrazení interní paměti postupujte takto:

1. Na *dotykovém displeji* stiskněte tlačítko „Interní paměť“ nebo otáčejte kolečkem rolování, až je požadované tlačítko označeno bíle, a potom stiskněte kolečko.
Když je tlačítko označené, můžete alternativně stisknout také tlačítko „OK“ (F6).
→ Otevře se maska s informacemi o kapacitě a vytížení interní datové paměti.

5.3.6.4.3 Stav zařízení USB

Pro zobrazení stavu zařízení *USB* postupujte takto:

1. Na *dotykovém displeji* stiskněte tlačítko „Stav zařízení *USB*“ nebo otáčejte kolečkem rolování, až je požadované tlačítko označeno bíle, a potom stiskněte kolečko.
Když je tlačítko označené, můžete alternativně stisknout také tlačítko „OK“ (F6).
→ Otevře se maska s informacemi o kapacitě a vytížení zařízení *USB*.



Upozornění

Tato funkce je k dispozici jen tehdy, když je zasunuto zařízení *USB*.

5.3.6.5 Vlastní test

Pro přechod k vlastnímu testu postupujte takto:

1. Na *dotykové displeji* stiskněte tlačítko „Vlastní test“ nebo otáčejte kolečkem rolování, až je požadované tlačítko označeno bíle, a potom stiskněte kolečko. Když je tlačítko označené, můžete alternativně stisknout také tlačítko „OK“ (F6).
→ Otevře se následující maska:



Máte následující možnosti obsluhy:

-  **Zobrazení informací o rozhraní**
-  **Zobrazení zdroje napětí**
-  **Testování Touch**
-  **Testování funkčních kláves**
-  **Testování kolečka rolování**
-  **Testování reproduktoru**
-  **Zobrazení senzoru denního světla**
-  **Testování jasu displeje**
-  **Zobrazení spínače stop**



Přepnout na **CAN Trace**



Test internetového spojení

5.3.6.5.1 Zobrazení informací o rozhraní

Pro zobrazení informací k jednotlivým *rozhraním* postupujte takto:

1. Na *dotykovém displeji* stiskněte tlačítko „*Rozhraní*“ nebo otáčejte kolečkem rolování, až je požadované tlačítko označeno bíle, a potom stiskněte kolečko. Když je tlačítko označené, můžete alternativně stisknout také tlačítko „OK“ (F6).
→ Otevře se maska s různými *rozhraními*.
2. Zvolte *rozhraní* ze seznamu. Na *dotykovém displeji* stiskněte tlačítko s *rozhraním* nebo otáčejte kolečkem rolování, až je tlačítko označeno bíle, a potom kolečko stiskněte. Když je tlačítko označené, můžete alternativně stisknout také tlačítko „OK“ (F6).
→ Otevře se maska s informacemi k aktuálnímu stavu *rozhraní*.

5.3.6.5.2 Zobrazení zdroje napětí

Pro zobrazení informací o zdroji napětí postupujte takto:

1. Na *dotykovém displeji* stiskněte tlačítko „Zdroj napětí“ nebo otáčejte kolečkem rolování, až je požadované tlačítko označeno bíle, a potom stiskněte kolečko. Když je tlačítko označené, můžete alternativně stisknout také tlačítko „OK“ (F6).
→ Otevře se maska s hodnotou daného napětí.

5.3.6.5.3 Testování Touch

V této verzi není k dispozici.

5.3.6.5.4 Testování funkčních kláves

Pro testování funkčních kláves postupujte takto:

1. Na *dotykovém displeji* stiskněte tlačítko „Funkční klávesy“ nebo otáčejte kolečkem rolování, až je požadované tlačítko označeno bíle, a potom stiskněte kolečko.
Když je tlačítko označené, můžete alternativně stisknout také tlačítko „OK“ (F6).
→ Otevře se maska k testování funkčních kláves.
2. Postupně stiskněte funkční klávesy F1-F12.
→ V masce se zobrazí, která funkční klávesa je stisknuta.

5.3.6.5.5 Testování kolečka rolování

Pro testování kolečka rolování postupujte takto:

1. Na *dotykovém displeji* stiskněte tlačítko „Kolečko rolování“ nebo otáčejte kolečkem rolování, až je požadované tlačítko označeno bíle, a potom stiskněte kolečko.
Když je tlačítko označené, můžete alternativně stisknout také tlačítko „OK“ (F6).
→ Otevře se maska k testování kolečka rolování.
2. Otáčejte kolečko rolování po směru hodinových ručiček.
→ Jednotlivé segmenty budou označeny.
3. Stiskněte kolečko rolování.
→ Zruší se označení segmentů.

5.3.6.5.6 Testování reproduktoru

Pro testování reproduktoru postupujte takto:

1. Na *dotykovém displeji* stiskněte tlačítko „Reproduktor“ nebo otáčejte kolečkem rolování, až je požadované tlačítko označeno bíle, a potom stiskněte kolečko.
Když je tlačítko označené, můžete alternativně stisknout také tlačítko „OK“ (F6).
→ Otevře se maska k testování reproduktoru.
→ Je slyšet sled tónů.

5.3.6.5.7 Zobrazení senzoru denního světla

Pro zobrazení informací o senzoru denního světla postupujte takto:

1. Na *dotykovém displeji* stiskněte tlačítko „Senzor denního světla“ nebo otáčejte kolečkem rolování, až je požadované tlačítko označeno bíle, a potom stiskněte kolečko.
Když je tlačítko označené, můžete alternativně stisknout také tlačítko „OK“ (F6).
→ Otevře se maska s aktuální hodnotou senzoru denního světla.

5.3.6.5.8 Testování jasu displeje

Pro testování jasu displeje postupujte takto:

1. Na *dotykovém displeji* stiskněte tlačítko „Jas displeje“ nebo otáčejte kolečkem rolování, až je tlačítko označeno bíle a poté stiskněte kolečko rolování.
Když je tlačítko označené, můžete alternativně stisknout také tlačítko „OK“ (F6).
→ Otevře se maska k testování jasu displeje.
2. Otestujte stav jasu (F9), ruční zadání jasu (F10 a F11) a proveďte automatický test jasu (F12).

5.3.6.5.9 Zobrazení spínače stop

Pro zobrazení stavu spínače stop postupujte takto:

1. Na *dotykovém displeji* stiskněte tlačítko „Spínač stop“ nebo otáčejte kolečkem rolování, až je požadované tlačítko označeno bíle, a potom stiskněte kolečko.
Když je tlačítko označené, můžete alternativně stisknout také tlačítko „OK“ (F6).
→ Otevře se maska s aktuálním stavem spínače stop.

5.3.6.5.10 Test internetového spojení



Upozornění

Test internetového spojení je dostupný jen tehdy, když je aktivována aplikace ConnectionManager.

Pro testování internetového spojení postupujte takto:

1. Na *dotykovém displeji* stiskněte tlačítko „Internetové spojení“ nebo otáčejte kolečkem rolování, až je požadované tlačítko označeno bíle, a potom stiskněte kolečko.
Když je tlačítko označené, můžete alternativně stisknout také tlačítko „OK“ (F6).
→ Otevře se maska k testování internetového spojení.
2. Otestujte si internetové spojení (F12).
→ Zobrazí se následující informace k internetovému spojení:
 - a. Režim spojení
 - b. Stav spojení
 - c. Výsledek testu spojení
 - d. Internetová adresa

5.3.6.5.11 CAN-Trace

Pro přechod k CAN Trace postupujte takto:

1. Na *dotykové displeji* stiskněte tlačítko „CAN Trace“ nebo otáčejte kolečkem rolování, až je požadované tlačítko označeno bíle, a potom stiskněte kolečko. Když je tlačítko označené, můžete alternativně stisknout také tlačítko „OK“ (F6).

→ Otevře se následující maska:



Máte následující možnosti obsluhy:



Zadání doby CAN Trace



Spuštění zahájení

5.3.6.5.11.1 Zadání doby CAN Trace

Pro zadání hodnoty pro dobu CAN Trace postupujte takto:

1. Na *dotykovém displeji* stiskněte tlačítko „Doba trvání“ nebo otáčejte kolečkem rolování, až je požadované tlačítko označeno bíle, a potom stiskněte kolečko. Když je tlačítko označené, můžete alternativně stisknout také tlačítko „OK“ (F6).
2. Na *dotykovém displeji* zadejte přes číslíkové pole nebo posuvné pravítko hodnotu.
3. Zadání potvrďte pomocí „OK“.



Upozornění

Platný rozsah hodnot pro dobu CAN-Trace se pohybuje mezi 60 a 6000 sekundami.

5.3.6.5.11.2 Spuštění zahájení

Pro spuštění zahájení CAN Trace postupujte takto:

1. Na *dotykovém displeji* stiskněte tlačítko „Spuštění zahájení“ (F12).
→ Spustí se zahájení CAN Trace.



Upozornění

Dobu zahájení lze určit pomocí doby **CAN**Trace (viz kapitola 5.3.6.5.11.1).

5.4 Vytvořit screenshots

Terminál nabízí možnost vytvořit screenshot uživatelského rozhraní viditelného na displeji. Tuto funkci je možné použít k objasnění určitého chování aplikace pracovníkovi servisu, která se slovy popisuje těžko.



Upozornění

Screenshots je možné vytvořit jen s připojeným zařízením *USB*.

Generace hardware 1 (HW1)

(verze 1.x)



Generace hardware 2 (HW2)

(verze 2.x)



Pro vytvoření screenshot postupujte takto:

1. Otevřete kryt. Tlačte zde na rýhované místo a současně táhněte na volné místo (HW1) nebo víko otáčejte po směru hodinových ručiček (HW2).
2. Zasuňte zařízení *USB*.
3. Stiskněte volně obsaditelnou klávesu na tak dlouho, až zazní akustický signál.
→ Screenshot se automaticky uloží na zařízení *USB*.

5.5 Přídavné obslužné jednotky ISOBUS (AUX-Control)

5.5.1 Obecně

Mnohé funkce stroje ISOBUS je často lepší ovládat přes joystick, klikací lištu nebo jinou přídavnou obslužnou jednotku (AUX).

Musíte jednorázově přiřadit požadované funkce stroje ovládacím prvkům dostupným na obslužné jednotce. Přiřazení se provádí přes ovládací masku „AUX Assignment“ na terminálu.

5.5.2 Přiřazení

Pro přiřazení funkce stroje k ovládacímu prvku postupujte takto:

1. Otevřete hlavní menu:

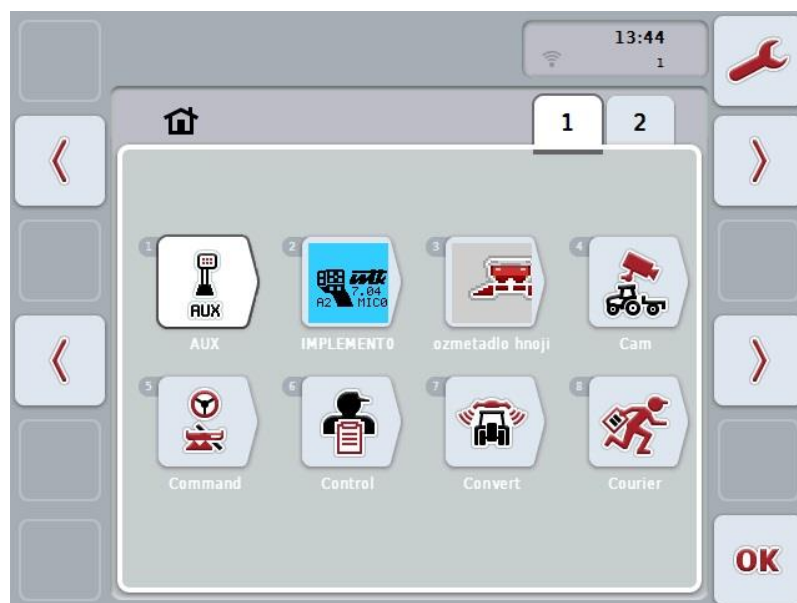

2. vyberte tlačítko „AUX“.
 - Otevře se ovládací maska „Obsazení AUX“ se seznamem dostupných funkcí stroje.
3. Ze seznamu vyberte požadovanou funkci stroje.
 - Objeví se seznam pro výběr „Dostupné možnosti zadání AUX“.
4. Ze seznamu vyberte požadovaný ovládací prvek přídavné obslužné jednotky.
 - Funkci stroje je nyní možné používat ovládacím prvkem přídavné obslužné jednotky.
5. Pokud chcete přes přídavnou obslužnou jednotku používat více funkcí stroje, zopakujte kroky 3 a 4.

5.5.3 Odstranění přiřazení

Pro odstranění přiřazení funkce stroje k ovládacímu prvku postupujte takto:

1. Provedte kroky 1 až 3 z kapitoly 5.5.2.
 - Objeví se seznam pro výběr „Dostupné možnosti zadání AUX“.
2. Ze seznamu vyberte první prvek.
 - Přiřazení funkce stroje k ovládacímu prvku přídatné obslužné jednotky je nyní vymazáno.

5.5.4 Vícenásobné přiřazení

Některé stroje ISOBUS podporují tzv. vícenásobné přiřazení; pak je možné k jednomu ovládacímu prvku přídatné obslužné jednotky přiřadit více funkcí stroje.

Pro provedení vícenásobného přiřazení postupujte takto:

1. Opakovaně provádějte kroky 1 až 4 z kapitoly 5.5.2.
 - Přitom přiřadte k ovládacímu prvku přídatné obslužné jednotky všechny požadované funkce stroje.
 - Funkce stroje je nyní možné používat ovládacím prvkem přídatné obslužné jednotky.

5.5.5 Kontrola obsazení

Pro závěrečnou kontrolu obsazení přídatné obslužné jednotky postupujte takto:

1. Otevřete hlavní menu.
2. Vyberte tlačítko „Implement0“.
 - Otevře se náhled přídatné obslužné jednotky s přiřazenými funkcemi stroje.

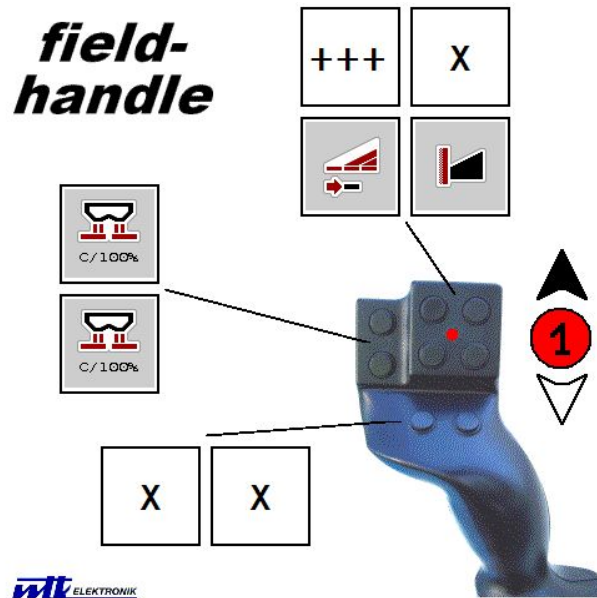

Upozornění

V této obslužné masce není možné provádět žádné změny přiřazení. K tomu musíte přejít do obslužné masky „Obsazení AUX“.



Upozornění

Ovládací prvky s vícenásobným obsazením poznáte podle „+++“.
Pro kontrolu obsazení zvolte tlačítko na dotykovém displeji.

→ Otevře se seznam funkcí stroje, které je možné s tímto ovládacím prvkem používat.

6 Odstranění problémů

6.1 Chyba na terminálu

Následující přehled Vám ukazuje možné chyby na *terminálu* a jejich odstranění:

Chyba	Možná příčina	Odstranění
<i>Terminál</i> není možné zapnout	<ul style="list-style-type: none"> <i>Terminál</i> není správně připojen Zapalování není zapnuto 	<ul style="list-style-type: none"> Zkontrolujte připojení <i>ISOBUS</i> Nastartujte traktor
Software připojeného stroje se nezobrazuje	<ul style="list-style-type: none"> Chybí zakončovací odpor sběrnice Software je natažený, ale nezobrazuje se Chyba spojení během stahování softwaru 	<ul style="list-style-type: none"> Zkontrolujte odpor Zkontrolujte, zda je možné software manuálně spustit z hlavního menu <i>terminálu</i> Zkontrolujte fyzické spojení Kontaktujte zákaznický servis výrobce stroje
Přídavná obslužná jednotka (AUX Control) se na terminálu nezobrazí. Přiřazení funkcí stroje není možné provést.	<ul style="list-style-type: none"> Terminál není primárním terminálem na sběrnici 	<ul style="list-style-type: none"> Konfigurujte terminál jako primární, viz kapitolu 5.3.5.5.4

6.2 Chybová hlášení

Následující přehled uvádí chybová hlášení *terminálu*, jejich možnou příčinu a odstranění:

Chyba	Možná příčina	Odstranění
Program nemůže najít vhodný soubor Update.	<ul style="list-style-type: none"> Zařízení USB není zasunuto Soubor Update není na zařízení <i>USB</i> k dispozici 	<ul style="list-style-type: none"> Zasuňte zařízení USB Zkopírujte soubor Update na zařízení <i>USB</i>
Operace přerušena kvůli chybám.		Zavolejte servisního technika
Screenshot nelze vytvořit.	Zařízení USB není zasunuto	Zasuňte zařízení USB
Objekty přídavného zařízení byly odmítnuty.	Chyba v <i>Object Pool</i> stroje	Kontaktujte výrobce stroje
Spojení s WorkingSet bylo přerušeno.		Zavolejte servisního technika
V síti byl zjištěn další VT #0. VT se nemůže přihlásit do sítě.	<i>Terminál</i> je nastavený jako primární <i>terminál</i>	<i>Terminál</i> musí být přihlášen jako sekundární. Pod <i>CAN</i> odstraňte zaškrtnutí u „Primární <i>terminál</i> “ (viz kapitulu 5.3.5.5.4).
Program nemůže najít žádný vhodný soubor Update.	<ul style="list-style-type: none"> Zařízení USB není zasunuto Soubor Update není na zařízení <i>USB</i> k dispozici 	<ul style="list-style-type: none"> Zasuňte zařízení USB Zkopírujte soubor Update na zařízení <i>USB</i>
K aktivaci nových nastavení restartujte <i>terminál</i> .	Nastavení <i>terminálu</i> byla změněna.	<i>Terminál</i> vypněte a poté opět zapněte.



Upozornění

Na *terminálu* se mohou zobrazit další chybová hlášení, která závisejí na stroji. Podrobný popis těchto možných chybových hlášení a odstranění chyb najdete v návodu k obsluze stroje.



Upozornění

Pokud stroj není možné obsluhovat, zkontrolujte, zda je stisknutý „spínač stop“. Stroj je možné opět obsluhovat až tehdy, když bylo tlačítko uvolněno.

6.3 Servis



Upozornění

Při objednávce náhradních dílů nebo dotazech na zákaznický servis týkající se přístroje musíte uvést sériové číslo terminálu.

Pro zobrazení sériového čísla postupujte takto:

1. Stiskněte tlačítko Home, tím se dostanete do hlavního menu.
2. V hlavním menu stiskněte tlačítko „nastavení“ (F1).
3. Zvolte záložku **Info a diagnostika**.
4. V záložce **Info a Diagnostika** stiskněte tlačítko „Terminál“.
5. Na dotykovém displeji stiskněte tlačítko „Hardware“.
→ Otevře se následující informační pole:

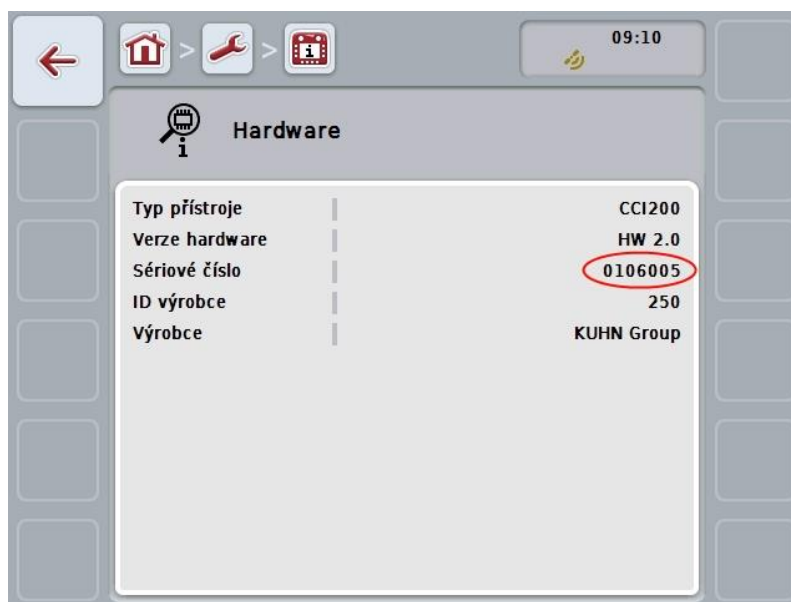

7 Technické údaje

7.1 Mechanické hodnoty



Rozměry (šxvxh) [mm]	250 x 240 x 75
Druhy krytu	Vícevrstvý plastový kryt PC-ABS
Upevnění	80mm x 80mm-deska příruby se závitovým pouzdrem 4 x M5-
Provozní teplota [°C]	-20 až +70
Odolnost proti vlhkosti [%]	95, (+25°C...50°C)

7.2 Elektronika

Napájecí napětí [V] přípustný rozsah [V]	12 a 24 9...30
Příkon (při 13,5 V)	1,1 A – 1,5 A
Ochrana proti přepólování	k dispozici
Displej	8,4" TFT
Rozlišení displeje [px]	640 x 480

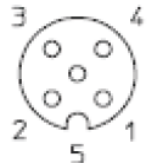
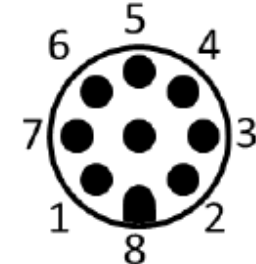
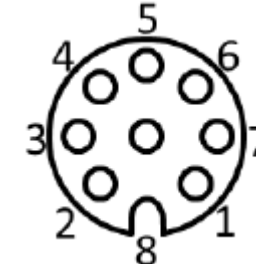
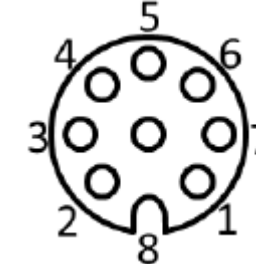
7.3 Rozhraní generace hardware 1 (verze 1.x)



RS232-1 & RS232-2	CCI 100 CCI 200	M8x1; 4pólový konektor		<ol style="list-style-type: none"> 1. napájecí napětí 2. TxD (odesílání) 3. Hmota 4. RxD (přijímání)
SIGNÁL	CCI 100 CCI 200	M12x1; 5pólová zdířka		<ol style="list-style-type: none"> 1. napájecí napětí 2. ISO11786 „otáčky vývodového hřídele“ 3. Hmota 4. ISO11786 „rychlost“ 5. ISO11786 „pozice zdvihacího ústrojí“
CAN1-IN	CCI 100 CCI 200	M12x1; 8pólový konektor		<ol style="list-style-type: none"> 1. napájecí napětí 2. Vstup NOUZOVÉHO VYPNUTÍ 3. signál zapnutí pro ECU 4. Napájení NOUZOVÉHO VYPNUTÍ 5. CAN Low 6. GND 7. CAN High 8. štít propojen proti hmotě
CAN1-OUT	CCI 100 CCI 200	M12x1; 8pólový konektor		<ol style="list-style-type: none"> 1. napájecí napětí 2. Výstup NOUZOVÉHO VYPNUTÍ 3. signál zapnutí pro ECU 4. Napájení NOUZOVÉHO VYPNUTÍ 5. CAN Low 6. GND 7. CAN High 8. štít propojen proti hmotě
Video	CCI 100 CCI 200	M12x1; 8pólová zdířka		<ol style="list-style-type: none"> 1. Videosignál 2. EIA RS-485 B 3. EIA RS-485 A 4. napájecí napětí 5. EIA RS-485 A = přemostěno 3 pin 6. napájecí napětí 7. napájení hmota 8. štít propojen proti hmotě

LIN	CCI 100 CCI 200	M8x1, 4pólová zdířka		<ol style="list-style-type: none"> 1. napájecí napětí 2. volné 3. Hmota 4. Sběrnice LIN
USB	CCI 100 CCI 200	USB-Host 2.0		<ol style="list-style-type: none"> 1. napájecí napětí 2. data - 3. data + 4. Hmota
Bluetooth	CCI 200	Bluetooth Spec. V2.0 + DER Compliant Class 2 Output Power, internal Antenna		
WLAN	CCI 200	54 Mbps, 2,4 GHz, IEEE 802.11b a 802.11g, WPA, WPA2, 802.1x a 802.11i, funkce pouze při 0°C – 65°C		

- čep
- vložka

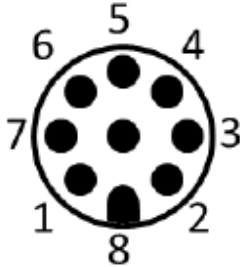
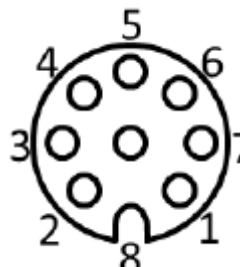
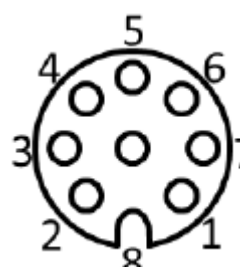
7.4 Rozhraní generace hardware 2 (verze 2.x)

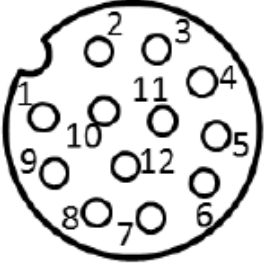
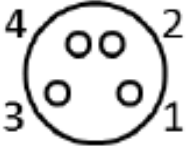
CAN1-IN	CCI 100 CCI 200	M12x1; 8pólový konektor		<ol style="list-style-type: none"> 1. napájecí napětí 2. Vstup NOUZOVÉHO VYPNUTÍ 3. signál zapnutí pro ECU 4. Napájení NOUZOVÉHO VYPNUTÍ 5. CAN Low 6. GND 7. CAN High 8. štít propojen proti hmotě
CAN1-OUT	CCI 100 CCI 200	M12x1; 8pólový konektor		<ol style="list-style-type: none"> 1. napájecí napětí 2. Výstup NOUZOVÉHO VYPNUTÍ 3. signál zapnutí pro ECU 4. Napájení NOUZOVÉHO VYPNUTÍ 5. CAN Low 6. GND 7. CAN High 8. štít propojen proti hmotě
Video	CCI 100 CCI 200	M12x1; 8pólová zdířka		<ol style="list-style-type: none"> 1. Videosignál 2. EIA RS-485 B 3. EIA RS-485 A 4. napájecí napětí 5. EIA RS-485 A = přemostěno 3 pin 6. napájecí napětí 7. napájení hmota 8. štít propojen proti hmotě

2x RS232 a signál	CCI 100 CCI 200	Async. max.115 Kbps/ Signální zásuvka ISO 11786 M12x1; 12pólová zdířka		<ol style="list-style-type: none"> 1. napájecí napětí 2. Hmota 3. ISO11786 „otáčky vývodového hřídele“ 4. ISO11786 „pozice zdvihacího ústrojí“ 5. ISO11786 „Wheel Speed“ 6. směr jízdy 7. ISO11786 „Ground Speed“ 8. RS232-1 TxD (odesílání) 9. RS232-1 RxD (přijímání) 10. signál zapalování (svorka 15) 11. RS232-2 TxD (odesílání) 12. RS232-2 RxD (přijímání)
LIN	CCI 100 CCI 200	M8x1, 4pólová zdířka		<ol style="list-style-type: none"> 1. napájecí napětí 2. volné 3. Hmota 4. Sběrnice LIN
USB	CCI 100 CCI 200	USB-Host 2.0		<ol style="list-style-type: none"> 1. napájecí napětí 2. data - 3. data + 4. Hmota
Bluetooth	CCI 200	Bluetooth Spec. V2.0 + DER Compliant Class 2 Output Power, internal Antenna		
WLAN	CCI 200	54 Mbps, 2,4 GHz, IEEE 802.11b a 802.11g, WPA, WPA2, 802.1x a 802.11i, funkce pouze při 0°C – 65°C		

- čep
- vložka

8 Struktura menu

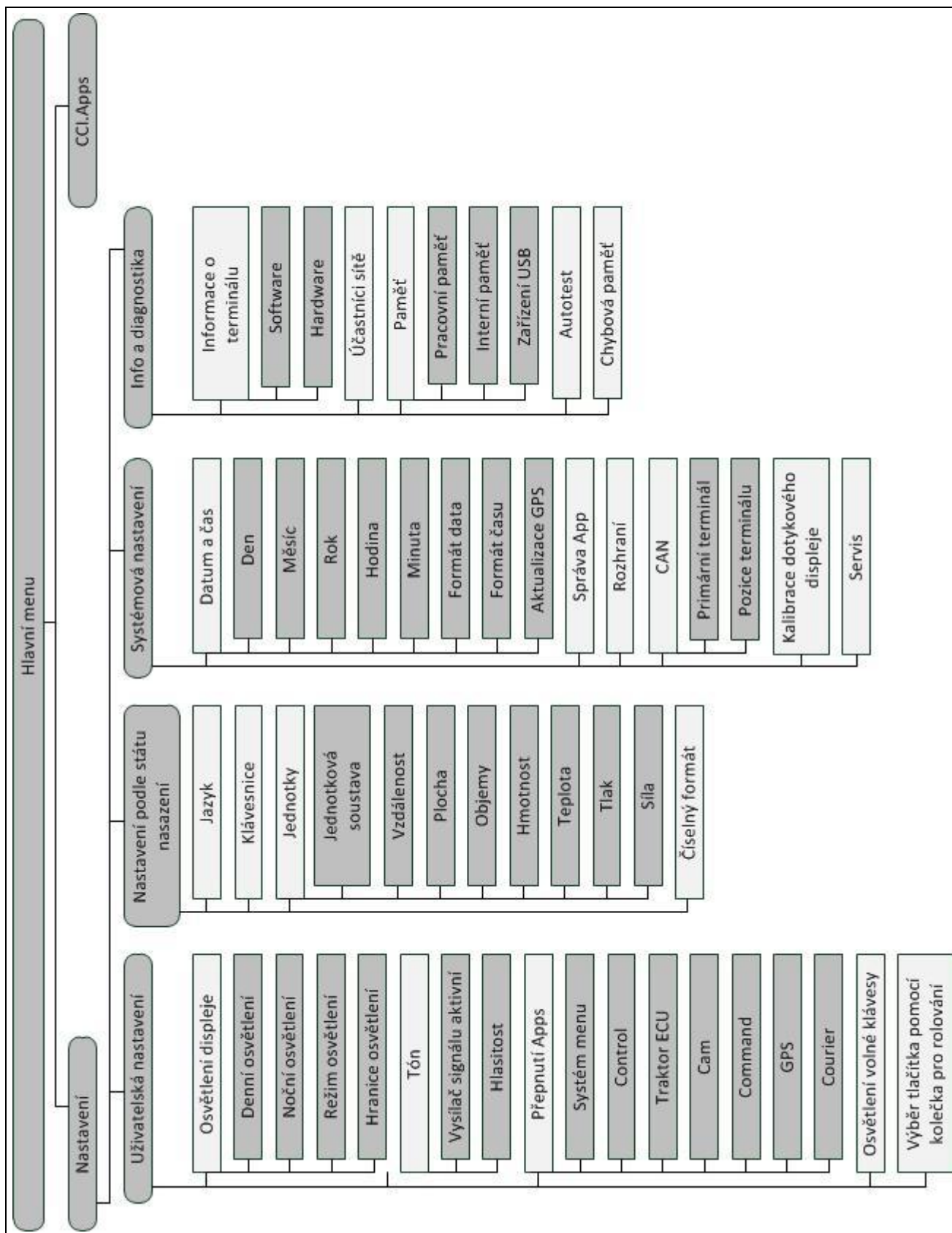

9 Glosář

ACK	Z Acknowledge (anglicky) = potvrdit
Ovládací maska	Hodnoty zobrazené na této obrazovce a ovládací prvky jsou souhrnně uvedeny na ovládací masce. Přes dotykovou obrazovku můžete zobrazené prvky zvolit přímo.
Booleovská hodnota	Hodnota, u které je možné volit jen mezi správně/špatně, zapnuto/vypnuto, ano/ne atd.
Systém sběrnic	Elektronický systém pro komunikaci mezi řídicími přístroji.
CAN	C ontroller A rea N etwork
CCI	C ompetence C enter ISOBUS e.V.
DHCP	D ynamic H ost C onfiguration P rotocol: Umožňuje přiřazení síťové konfigurace ke klientům pomocí serveru.
ESC	Z Escape (anglicky) = odejít; zde: přerušit funkci
HW1	generace hardware 1 verze 1.x a další
HW2	generace hardware 2 verze 2.x a další
In-cab	Pojem z normy ISO 11783. Popisuje devítipólovou zástrčku ISOBUS v kabině traktoru.
ISO 11783	Mezinárodní norma Stanoví rozhraní a datové formáty pro traktory a stroje.
ISOBUS	ISO11783 Mezinárodní norma pro přenos dat mezi zemědělskými stroji a přístroji.
Kabel typu A	Spojuje rozhraní „CAN1-IN“ a „CAN1 OUT“ na terminálu se zdílkou traktoru in-cab
Kontextové menu	Grafické uživatelské rozhraní Umožňuje editaci, kopírování, mazání nebo přidání dat.
LAN	L ocal A rea N etwork, lokální síť
Účastníci sítě	Přístroj, který je připojen ke sběrnici a komunikuje přes tento systém.
Object Pool	Datový záznam, který stroj ISOBUS předává na terminál a který obsahuje jednotlivé ovládací masky.
Rozhraní	Část terminálu, která slouží ke komunikaci s jinými přístroji.
Signální zásuvka	Sedmipólová zásuvka na základě normy ISO 11786, na které je možné snímat signály pro rychlost, otáčky vývodového hřídele a 3bodovou polohu.
Terminál	Terminál CCI 100 nebo CCI 200 ISOBUS
Dotykový displej	Obrazovka citlivá na dotyk, přes kterou je možné ovládat terminál.
Traktor ECU	Také TECU. Na traktoru ISOBUS představuje TECU spojení mezi sběrnicovým systémem traktoru a ISOBUS a dodává tak stroji informace o traktoru, jako např. jízdní rychlost nebo otáčky vývodového hřídele.
USB	U niversal S erial B us: Sériový systém sběrnice pro spojení terminálu s paměťovým médiem.
Přídavná obslužná jednotka	Také: AUX-Control. Přídavná obslužná jednotka ISOBUS je např. joystick nebo klikací lišta. Přídavná obslužná jednotka umožňuje pohodlnou a efektivní obsluhu

	často používaných funkcí stroje.
--	----------------------------------

10 Tlačítka a symboly

	Potvrdit zadání nebo výběr		Opustit masku nebo dialog zadávání
	Rolovací kolečko		Posuvný ovladač
	Číselný blok		Hlavní menu
	Osvětlení displeje		Tón/hlasitost/reproduktor
	Přepnutí aplikace		Klávesa i
	Denní osvětlení		Noční osvětlení
	Režim osvětlení		Hranice osvětlení/ senzor denního světla
	Testovat signální hlásič/dotkový displej		Jazyk
	Klávesnice		Jednotky
	Číselný formát		Datum
	Správa aplikací		Testování rozhraní
	CAN		Servisní menu
	Čas		Formát data
	Formát času		Aktualizace GPS
	Časové pásmo		AM/PM
	Informace o terminálu		Účastníci sítě
	Paměť		Vlastní test
	Chybová paměť		Informace o software

	Informace o hardware		Interní paměť
	Zařízení USB		Zobrazení zdroje napětí
	Testování kolečka rolování		Testování funkčních kláves
	Testování jasu displeje		Testování spínače stop
	Zadat CAN Trace		Správa rozhraní
	Nastavení GSM		Nastavení WLAN
	Nastavení LAN		Aktualizovat seznam sítí WLAN

11 Index

A	
AUX Control	73
B	
Bezpečnost	4
Bezpečnostní pokyny	
instalace	6
obsluha	5
spínač stop	7
Bezpečnostní upozornění	
označení	4
C	
CAN	
Aktivovat/deaktivovat primární terminál	55
Zvolte polohu terminálu	55
CAN Trace	
Spuštění zahájení	71
Zadání doby	71
CAN-Trace	70
CCI.Apps	3
Chyba na terminálu	76
Chybová hlášení	77
D	
Datum a čas	
Aktivace/deaktivace aktualizace GPS	37
Aktivace/deaktivace letního/zimního času	38
Volba am/pm	38
Volba formátu času	37
Volba formátu data	36
Zadání časového pásma	37
Zadání času	36
Zadání data	36
Diagnostika	56
Dotykový displej	12
F	
Funkční klávesy	11
G	
Glosář	85
H	
Hlavní menu	21
I	
Info	56
Hardware	59
Software	59
Statut paměti	63
Info a diagnostika	56
Informace o terminálu	58
Paměť	63
Zobrazení paměti poruch	57
Zobrazení účastníků sítě	60
Informace o paměti	63
Informace o terminálu	58
Hardware	59
Software	59
K	
Klávesa ESC	10
Klávesa Home	12
Klávesa i	11
Klávesa potvrzení	11
Klávesa Shift	11
M	
Měnič softkey	11
N	
Nahlédnutí do verze hardware	8
Nastavení	21, 22
Nastavení GSM	
Samostatné zadání	46
Vyberte předlohu	46
Nastavení podle státu použití	
Volba číselného formátu	32
Volba jazyka	31
Volba jednotek	32
Volba klávesnice	31
Nastavení podle země použití	30
Nastavení terminálu	21
Nastavení WLAN	
aktivovat/deaktivovat DHCP	48
samostatné zadání nastavení sítě	48
O	
Obsadit klávesu i	24
Obsluha	16
Odstranění problémů	76
Osvětlení displeje	25
Vybrat režim osvětlení	27
Zadat denní osvětlení	26

Zadat mez osvětlení	27	Typový štítek	8
Zadat noční osvětlení	26	U	
Ovládací prvky	9	Účastníci sítě	
P		Filtrování seznamu	61
Použití ke stanovenému účelu	5	Výmaz aktuálního objektu Pool	62
Přídavná obslužná jednotka	73	Výmaz všech objektů Pools	61
primární terminál	55	Zobrazení podrobností	61
přiřadit funkce stroje	73	zrušení filtru	61
Připojení terminálu		Uvedení do provozu	14
připojení k přívodnímu napětí/ISOBUS	15	montáž terminálu	14
R		připojení terminálu	15
Rolovací kolečko	10	Uživatelská nastavení	23
Rozhraní		nastavení displeje	25
generace hardware 1	13	nastavení zvuku	28
generace hardware 2	13	Obsazení volné klávesy	24
Nastavení GSM	45	přepnutí aplikace	24
Nastavení WLAN	47	Volba tlačítka kolečkem rolování	24
přehled	13	V	
Správa	43	Vlastní test	65
Volba spojení	44	CAN-Trace	70
S		Testování funkčních kláves	67
Síť WLAN		Testování internetového spojení	69
Uložit	51	Testování jasu displeje	68
Sítě WLAN	49	Testování kolečka rolování	67
Aktualizovat seznam	53	Testování reproduktoru	67
Připojit	50	Testování Touch	67
Smazat	53	Zobrazení informací o rozhraní	66
Zpracování	52	Zobrazení senzoru denního světla	68
Spínač stop	10	Zobrazení spínač stop	68
bezpečnostní pokyny	7	Zobrazení zdroje napětí	66
Správa aplikací	39	Výběr hodnot ze seznamu	20
Aktivovat/deaktivovat aplikace	40	Vytvořit screenshots	72
Stav zařízení USB	64	Z	
Struktura	8	Zadání hodnot	16
Struktura menu	84	zadání booleovských hodnot	19
Systémová nastavení	33	zadání numerických hodnot	17
CAN	54	Zadávací dialog	16
kalibrovat dotykový displej	34	Zapnutí	16
nastavit datum a čas	35	Zapnutí terminálu	16
Rozhraní	41	Zobrazení interní paměti	64
Správa aplikací	39	Zobrazení pracovní paměti	64
Vyvolání servisní oblasti	34	Zobrazení sériového čísla	78
T		Zvuk	
Technické údaje	79	aktivovat/deaktivovat signální hlášení	29
Tlačítka a symboly	87	Zadání hlasitosti	29
Tón	28		



CCI.Cam

Vizuální sledování stroje

Návod k obsluze

Reference: CCI.Cam v5

1	Úvod	3
1.1	O tomto návodu	3
1.2	Reference	3
1.3	O <i>CCI.Cam</i>	3
2	Bezpečnost	4
2.1	Označení upozornění v návodu k obsluze	4
3	Uvedení do provozu	5
3.1	Montáž <i>terminálu</i>	5
3.2	Připojení <i>terminálu</i>	5
3.3	Připojení ke kameře.....	5
3.4	Připojení k více kamerám	6
3.5	Instalace softwaru	7
4	Obsluha	8
4.1	Start programu	8
4.2	Hlavní náhled (jedna kamera).....	9
4.3	Hlavní náhled (více kamer).....	11
4.4	Nastavení.....	14
5	Odstranění problémů	21
5.1	Chyba na <i>terminálu</i>	21
5.2	Chybová hlášení	21
6	Struktura menu	23
7	Glosář	24
8	Tlačítka a symboly	25
9	Index	26

1 Úvod

1.1 O tomto návodu

Tento návod k obsluze je úvodem do obsluhy a konfigurace aplikace CCI.Cam. Tato aplikace je předem instalována na terminálu ISOBUS CCI 100/200 a běží pouze na něm. Pouze se znalostí tohoto návodu k obsluze je možné předejít chybné obsluze a zaručit bezporuchový provoz.

Tento návod k obsluze si musíte přečíst před uvedením softwaru do provozu a porozumět mu, aby se předešlo problémům.

1.2 Reference

Tento návod popisuje *CCI.Cam* ve verzi *CCI.Cam v5*.

Pro zjištění čísla verze aplikace *CCI.Cam* instalované na vašem *terminálu* postupujte takto:

1. Stiskněte tlačítko Home, tím se dostanete do hlavního menu.
2. V hlavním menu stiskněte tlačítko „nastavení“ (F1).
3. Zvolte záložku **Info a diagnostika**.
4. V záložce Info a Diagnostika stiskněte tlačítko „Terminál“.
5. Na *dotykovém displeji* stiskněte tlačítko „Software“.
→ V nyní zobrazeném informačním poli se zobrazí verze softwarových komponentů *terminálu*.

1.3 O CCI.Cam

CCI.Cam slouží k vizuálnímu sledování stroje pomocí videokamery. Aplikace umožňuje řidiči mít za pomoci až 8 kamer přehled o stroji a podporuje ho tak při komplexních pracovních krocích.

Další funkce jako cyklická změna kamery a flexibilní konfigurace přípojek kamer usnadňují každodenní práci. Za pomoci funkce *snímek* je možné dělat snímky a ukládat je na zařízení USB.

2 Bezpečnost

2.1 Označení upozornění v návodu k obsluze

Bezpečnostní upozornění uvedená v tomto návodu k obsluze jsou zvláště označena:



Varování - obecná nebezpečí!

Symbol bezpečnosti práce označuje všeobecná bezpečnostní upozornění, při jejichž nedodržení hrozí nebezpečí pro život a zdraví osob. Pečlivě dodržujte pokyny pro bezpečnost práce a chovejte se v těchto případech mimořádně opatrně.



Pozor!

Symbol Pozor označuje všechna bezpečnostní upozornění, která odkazují na předpisy, směrnice nebo pracovní postupy, které se musí bezpodmínečně dodržovat. Nedodržení může mít za následek poškození nebo zničení *terminálu* a chybné funkce.



Upozornění

Symbol Upozornění zvýrazňuje tipy pro použití a jiné mimořádně užitečné informace.

3 Uvedení do provozu

3.1 Montáž terminálu

Informace o montáži *terminálu* jsou uvedené v kapitole 5.1 Montáž terminálu v návodu k obsluze terminálu **ISOBUS CCI 100/200**.

3.2 Připojení terminálu

3.2.1 Připojení k přívodnímu napětí/ISOBUS

Informace jsou uvedeny v kapitole 5.2.1 Připojení k přívodnímu napětí/ ISOBUS v návodu k obsluze **terminálu ISOBUS CCI 100/200**.

3.3 Připojení ke kameře

Kameru je možné přes *rozhraní* „Video“ připojit přímo k *terminálu*.



Připojení kamery

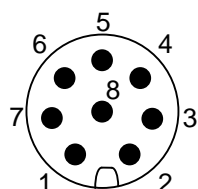

Připojení kamery k *terminálu* se provádí přes *rozhraní* „Video“.

Obsazení PIN je uvedeno v následujícím přehledu:

1. Videosignál
2. RS485B
3. RS485A
4. +12V / +24 V
5. Mini Out
6. +12V / +24 V
7. GND
8. Shield

3.4 Připojení k více kamerám

Více kamer je možné připojit přes *multiplexer* (až osm kamer) nebo *miniplexer* (až dvě kamery).

3.4.1 S *multiplexerem*

Přes *multiplexer* je možné k *terminálu* připojit až osm kamer. V případě, že jsou k *terminálu* přes *multiplexer* připojeny více než 3 kamery, potřebuje *multiplexer* externí napájení proudem.

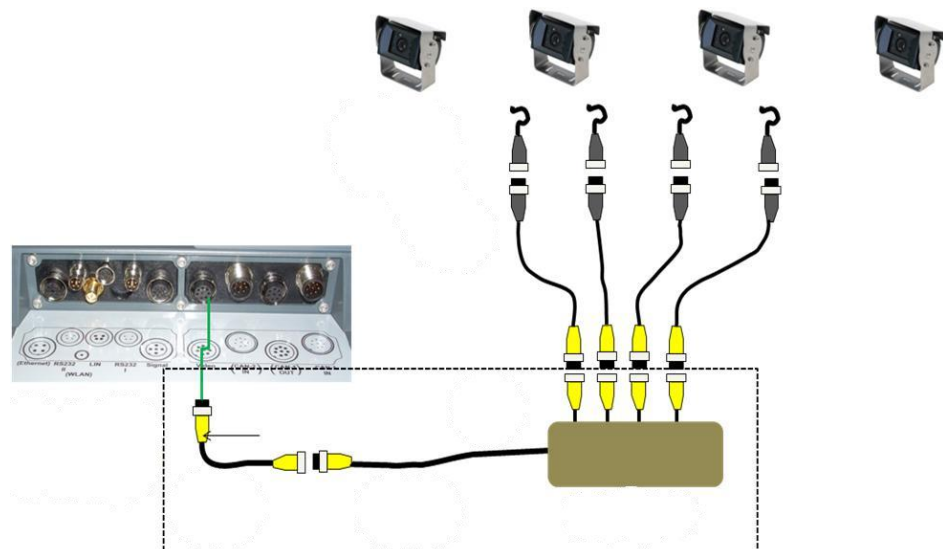

Připojení multiplexeru

Připojení *multiplexeru* k *terminálu* se provádí stejně jako u kamery přes rozhraní „Video“ (viz kapitolu 3.3).

3.4.2 S miniplexerem

Přes *miniplexer* je možné k *terminálu* připojit až dvě kamery.

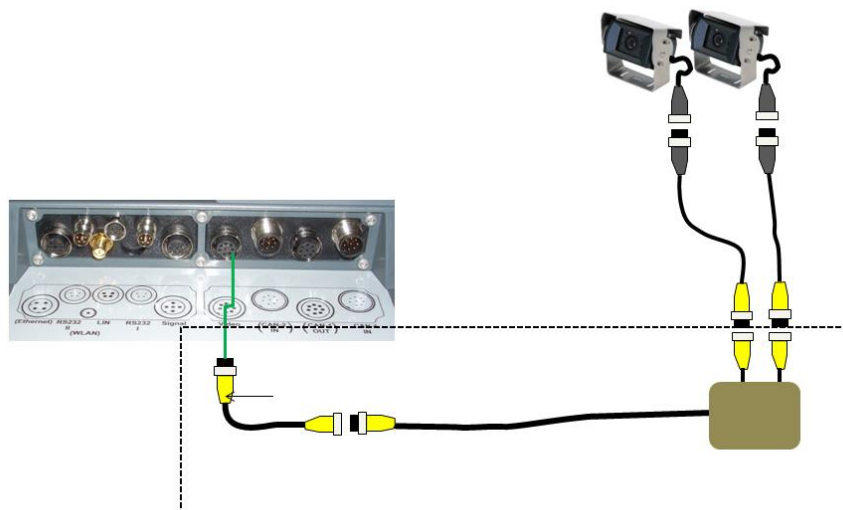

Připojení miniplexeru

Připojení *miniplexeru* k *terminálu* se provádí stejně jako u kamery přes rozhraní „Video“ (viz kapitolu 3.3).

3.5 Instalace softwaru

CCI.Cam je součástí dodávky *terminálu* CCI ISOBUS, instalace není ani možná, ani žádoucí.

4 Obsluha

4.1 Start programu

CCI.Cam se aktivuje automaticky se zapnutím *terminálu*.

Pro přechod na hlavní náhled CCI.Cam postupujte takto:

1. V hlavním menu *terminálu* na *dotykovém displeji* stiskněte tlačítko „Cam“ nebo otáčejte kolečkem rolování, až je požadované tlačítko označeno bíle, a potom stiskněte kolečko.
→ Otevře se následující hlavní náhled:



CCI.Cam je rozdělena do 3 oblastí:

4.1.1 Hlavní náhled (jedna kamera)

Ukazuje obraz z jediné připojené kamery.

4.1.2 Hlavní náhled (více kamer)

Ukazuje obraz z jediné z připojených kamer.

Umožňuje střídání mezi obrazy z různých kamer.

4.1.3 Nastavení





Umožní obsazení funkčních tlačítek obrazem kamery, aktivaci obrazů kamery pro automatický režim a nastavení časového intervalu.

4.2 Hlavní náhled (jedna kamera)

Toto je hlavní náhled v případě, že k *terminálu* je připojena pouze jedna kamera. V hlavním náhledu se zobrazuje obraz z této kamery.



Máte následující možnosti obsluhy:

-  **Volba režimu celé obrazovky**
-  **inverzní zobrazení obrazu**
-  **vytvoření snímku**
-  **Přejít k nastavení**

4.2.1 Volba režimu celé obrazovky

Pro volbu režimu celé obrazovky postupujte takto:

1. Na *dotykovém displeji* stiskněte tlačítko „Režim celé obrazovky“ (F8), přímo na obrázku kamery nebo na kolečku rolování.
 - Náhled okamžitě přejde do režimu celé obrazovky, obraz z kamery zaujímá celou plochu obrazovky.



Upozornění

V režimu celé obrazovky jsou funkce „Inverzní zobrazení obrazu“ (F9) a „Snímek“ (F11) k dispozici jen přes příslušné funkční klávesy.



Upozornění

Pro opuštění režimu celé obrazovky můžete stisknout libovolné místo na *dotykovém displeji*, funkční klávesu F8 nebo kolečko rolování.

4.2.2 Inverzní zobrazení obrazu

Pro inverzní zobrazení obrazu podél svislé osy postupujte takto:

1. Na *dotykovém displeji* stiskněte tlačítko „Inverzní zobrazení obrazu“ (F9).
 - Obraz bude zobrazen inverzně.

4.2.3 Vytvoření snímku

Pro vytvoření snímku postupujte takto:







1. K *terminálu* připojte zařízení USB.
2. Na *dotykovém displeji* stiskněte tlačítko „Vytvoření snímku“ (F11).
 - Snímek se automaticky uloží na zařízení USB do složky „CAMCAP“.
Názvy souborů se tvoří podle úzu _<RRRR_MM_DD>_<poř. č.>JPEG.

4.3 Hlavní náhled (více kamer)

Toto je hlavní náhled v případě, že k *terminálu* je připojeno více kamer. V hlavním náhledu se zobrazí obrazy z vybrané kamery.



Máte následující možnosti obsluhy:

- 
Volba režimu celé obrazovky (srov. s kapitolou 4.2.1)
- 
Inverzní zobrazení obrazu (srov. s kapitolou 4.2.2)
- 
Vytvoření snímku (srov. s kapitolou 4.2.3)
- 
Přechod k nastavení (srov. s kapitolou 4.4)
- 
Automatická změna kamery zapnutí, popř. vypnutí
- 
Zobrazit obraz z kamery
- 
Zobrazit další kamery

4.3.1 Aktivovat/deaktivovat automatický režim

Pokud nechcete zobrazení záběrů z kamer měnit manuálně, můžete si zapnout automatický režim. Zobrazení pak automaticky v pravidelných intervalech přepíná mezi záběry jednotlivých kamer.

Pro zapnutí, popř. vypnutí automatické změny kamery postupujte takto:

1. Stiskněte na *dotykovém displeji* tlačítko „zapnout automatickou změnu kamery“ (F10) nebo, pokud je zapnutá, stiskněte „vypnout automatickou změnu kamery“ (F10).



Upozornění

Pokud používáte *multiplexer*, je možné zapnout automatickou změnu kamery jen tehdy, když bylo pro automatický režim aktivováno více obrazů kamery (viz kapitolu 4.4.2.1).



Upozornění

Máte možnost zvolit obrazy kamery, mezi nimiž se automaticky přepíná (viz kapitolu 4.4.2.1) a nastavit časový interval, ve kterém se přepínají obrazy kamery (viz kapitolu 4.4.1).

4.3.2 Zobrazit obraz z kamery

Pro zobrazení záběrů z určité kamery postupujte následovně:

1. Na *dotykovém displeji* stiskněte tlačítko resp. funkční tlačítko, kterému je přiřazen požadovaný obraz kamery (viz kapitolu 4.4.1.1).
→ Zobrazení přepne na záběr z kamery.



Upozornění

Obraz kamery můžete měnit manuálně i tehdy, pokud používáte automatický režim. Po stanoveném časovém intervalu přejde zobrazení na následující obraz kamery.

4.3.3 Zobrazit další kamery



Upozornění

Funkční klávesy 3, 4 a 5 (F3, F4, F5) je možné v *CCI.Cam* přiřadit vždy dvěma kamerám. Při přiřazení kamer k funkčním klávesám jsou proto vedle funkčních kláves 1, 2, 3, 4 a 5 na výběr také funkční klávesy 3 (2), 4 (2) a 5 (2) (viz kapitolu 4.4.1).

Tlačítko „Zobrazit další kamery“ se objeví jen tehdy, pokud k funkčním klávesám 3 (2), 4 (2) nebo 5 (2) byla přiřazena minimálně jedna kamera.

Pro zobrazení dalších kamer postupujte takto:

1. Na *dotykovém displeji* stiskněte tlačítko „Zobrazit další kamery“ (F6).
→ Pomocí tlačítek (F3 - F5) se zobrazí další kamery.



Upozornění

Tlačítka pro kamery, k nimž byly přiřazeny funkční klávesy 1 a 2, se zobrazují vždy. Tato tlačítka jsou funkční tlačítka pro záběry obou nejdůležitějších kamer.

4.4 Nastavení

Přes tlačítko „Nastavení“ (F12) v hlavním náhledu se dostanete do podmenu **Nastavení**.



Máte následující možnosti obsluhy:



Přepínání přiřazení funkčních tlačítek



Přechod k nastavení automatického režimu



Zadání časového intervalu



Aktivovat / deaktivovat Video Miniplexer

Aktivovat / deaktivovat MiniView



Vynulování všech nastavení



Upozornění

Pokud jste aktivovali *miniplexer*, jsou tlačítka „Obsazení“ a „Automatický režim“ šedá, neboť tyto možnosti nastavení nejsou potřeba.

4.4.1 Obsazení

Toto podmenu umožňuje flexibilní přiřazení kamer k funkčním klávesám, nezávisle na obsazení připojek na *multiplexeru*. Tak je možné přiřadit obě nejdůležitější kamery k funkčním klávesám „Funkční klávesa 1“ a „Funkční klávesa 2“, které jsou vždy zobrazovány, aniž by bylo třeba měnit připojení na *multiplexeru*.

Upozornění

Pokud používáte *multiplexer*, je přiřazení kamer k funkčním klávesám nezbytně nutné k tomu, abyste mohli aktivovat obrazy kamery pro automatické přepnutí kamery (viz kapitolu 4.4.2.1).

Pro přepnutí obsazení funkčních kláves postupujte takto:

1. Na *dotykovém displeji* stiskněte tlačítko „Obsazení“ nebo otáčejte kolečkem rolování, až je požadované tlačítko označeno bíle, a potom stiskněte kolečko. Když je tlačítko označeno, můžete alternativně stisknout také tlačítko „OK“ (F6).

→ Otevře se následující maska:



Máte následující možnosti obsluhy:



Obsazení funkčních kláves

4.4.1.1 Obsazení funkčních kláves

Pro přiřazení funkční klávesy ke kameře postupujte takto:

1. Na *dotykovém displeji* stiskněte jedno z tlačítek „Kamera 1-8“ nebo otáčejte kolečkem rolování, až je příslušné tlačítko označeno bíle, a potom stiskněte kolečko.
Když je tlačítko označené, můžete alternativně stisknout také tlačítko „OK“ (F6).
→ Otevře se seznam dostupných funkčních kláves.
2. Zvolte jednu funkční klávesu ze seznamu. K tomu stiskněte na *dotykovém displeji* tlačítko s číslem funkční klávesy.
3. Svou volbu potvrďte pomocí „OK“ nebo stiskněte ještě jednou tlačítko s číslem funkční klávesy.



Upozornění

Doporučuje se přiřadit dvě nejdůležitější kamery k funkčním klávesám 1 a 2. K obrazům z obou těchto kamer máte v hlavním náhledu vždy přímý přístup.



Upozornění

Funkční klávesy 3, 4 a 5 (F3, F4, F5) je možné v *CCI.Cam* přiřadit vždy dvěma kamerám. Při přiřazení kamer k funkčním klávesám jsou proto vedle funkčních kláves 1, 2, 3, 4 a 5 na výběr také funkční klávesy 3 (2), 4 (2) a 5 (2). Abyste pomocí funkčních kláves měli přístup k těmto dalším kamerám, stiskněte tlačítko „Zobrazit další kamery“ (F6) (viz kapitolu 0).

4.4.2 Automatický režim

V automatickém režimu se hlavní náhled automaticky přepíná mezi obrazy více kamer.

Pro přechod k nastavení automatického režimu postupujte takto:

1. Na *dotykovém displeji* stiskněte tlačítko „Automatický režim“ nebo otáčejte kolečkem rolování, až je požadované tlačítko označeno bíle, a potom stiskněte kolečko.

Když je tlačítko označené, můžete alternativně stisknout také tlačítko „OK“ (F6).

→ Otevře se následující maska:

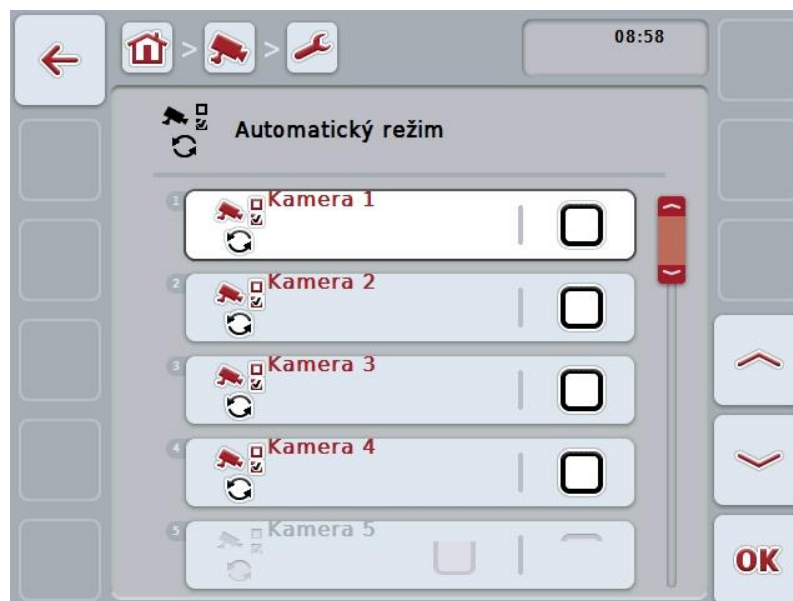

Máte následující možnosti obsluhy:



Aktivace / deaktivace obrazů kamery pro automatický režim

4.4.2.1 Aktivace / deaktivace obrazů kamery pro automatický režim

Pro aktivaci/deaktivaci jednotlivých obrazů kamery pro automatický režim postupujte takto:

1. Na dotykovém displeji stiskněte tlačítko „Kamera 1-8“ nebo otáčejte kolečkem rolování, až je příslušné tlačítko označeno bíle, a potom stiskněte kolečko. Když je tlačítko označené, můžete alternativně stisknout také tlačítko „OK“ (F6).
2. Zadejte booleovskou hodnotu.
3. Zadání potvrďte pomocí „OK“.



Upozornění

V automatickém režimu se automaticky přepíná mezi aktivovanými obrazy kamer.



Upozornění

Abyste mohli obrazy kamery pro automatické přepínání kamery aktivovat, je nutné přiřazení kamer k funkčním klávesám (srov. s kapitolou 4.4.1). Připojené kamery, k nimž není přiřazena žádná funkční klávesa, není možné pro automatické přepnutí kamery zvolit.

4.4.3 Zadání časového intervalu

Pro zadání časového intervalu pro automatickou změnu kamery postupujte takto:

1. Na *dotykovém displeji* stiskněte tlačítko „Časový interval“ nebo otáčejte kolečkem rolování, až je požadované tlačítko označeno bíle, a potom stiskněte kolečko.
Když je tlačítko označené, můžete alternativně stisknout také tlačítko „OK“ (F6).
2. Na *dotykovém displeji* zadejte přes číslíkové pole nebo posuvné pravítko hodnotu pro časový interval.
3. Zadání potvrďte pomocí „OK“.



Upozornění

Platný rozsah hodnot pro časový interval se pohybuje od 1 do 10 sekund.

4.4.4 Aktivovat / deaktivovat *miniplexer*

Pokud jste připojili *miniplexer* a používáte dvě kamery, musí být *miniplexer* aktivovaný.

Pro aktivaci/deaktivaci *miniplexeru* postupujte takto:

1. Na *dotykovém displeji* stiskněte tlačítko „Video *miniplexer*“ nebo otáčejte kolečkem rolování, až je požadované tlačítko označeno bíle, a potom stiskněte kolečko.
Když je tlačítko označené, můžete alternativně stisknout také tlačítko „OK“ (F6).
2. Zadejte *booleovskou hodnotu*.
3. Zadání potvrďte pomocí „OK“.

4.4.5 Aktivovat / deaktivovat *MiniView*

Funkce *Miniview* umožňuje zobrazit obraz z kamery zobrazený v *CCI.Cam* i na jiných uživatelských rozhraních na *terminálu*, např. v obsluze stroje.



Upozornění

Miniview je k dispozici pouze u hardwaru generace 2 a 3.

Pro aktivaci/deaktivaci *Miniview* postupujte takto:

1. Na *dotykovém displeji* stiskněte tlačítko „*Miniview*“ nebo otáčejte kolečkem rolování, až je požadované tlačítko označeno bíle, a potom stiskněte kolečko.
Když je tlačítko označené, můžete alternativně stisknout také tlačítko „OK“ (F6).
2. Zadejte *booleovskou hodnotu*.
3. Zadání potvrďte pomocí „OK“.



Upozornění

V *Miniview* se zobrazí ten obraz kamery, který byl naposledy zobrazen v *CCI.Cam*. Automatické přepnutí kamery není v *Miniview* k dispozici.



Upozornění

Přes nastavení *Miniview* pouze ověřte, zda *CCI.Cam* má dát obrazy kamery k dispozici pro ostatní aplikace. Všechna další nastavení musíte provést v příslušných aplikacích.

4.4.6 Vynulování všech nastavení

Pro zrušení všech nastavení postupujte takto:

1. Na *dotykovém displeji* stiskněte tlačítko „Reset“ (F1).

→ Všechna nastavení se okamžitě vrátí na nastavení z výroby, neobjeví se žádné varování.



Upozornění

Nastavení časového intervalu z výroby činí 2 sekundy.

5 Odstranění problémů

5.1 Chyba na *terminálu*

Následující přehled Vám ukazuje možné chyby na terminálu a jejich odstranění:

Chyba	Možná příčina	Odstranění
Terminál není možné zapnout	<ul style="list-style-type: none"> • <i>Terminál</i> není správně připojen • Zapalování není zapnuto. 	<ul style="list-style-type: none"> • Zkontrolujte připojení ISOBUS • Nastartujte traktor.
Software připojeného stroje se nezobrazuje	<ul style="list-style-type: none"> • Chybí zakončovací odpor sběrnice • Software je natažený, ale nezobrazuje se • Chyba spojení během stahování softwaru 	<ul style="list-style-type: none"> • Zkontrolujte odpor • Zkontrolujte, zda je možné software manuálně spustit z menu <i>terminálu</i> Start • Zkontrolujte fyzické spojení • Kontaktujte zákaznický servis výrobce stroje

5.2 Chybová hlášení

Následující přehled uvádí chybová hlášení v *CCI.Cam*, jejich možnou příčinu a odstranění:

Chyba	Možná příčina	Odstranění
Video multiplexer nebylo možné inicializovat.	Chyba při spojení kabelem	Zkontrolujte kabelové spojení, opět spustte <i>terminál</i> .
Požadovaný zdroj videa nebylo možné otevřít. (202)	Spojení s kamerou ztracené / odtržené.	Zkontrolujte kabelové spojení, opět spustte <i>terminál</i> .
Zvolenou kameru není možné zobrazit inverzně.	Kamera nepodporuje inverzní zobrazení (objeví se pouze při použití multiplexeru).	Použijte kameru, která podporuje inverzní zobrazení hardwarově.
Chyba při vytvoření snímku. Zkontrolujte, zda je připojeno zařízení USB.	Není zasunuto zařízení USB.	Zasuňte zařízení USB.



Upozornění

Na *terminálu* se mohou zobrazit další chybová hlášení, která závisejí na stroji. Podrobný popis těchto možných chybových hlášení a odstranění chyb najdete v návodu k obsluze stroje.



Upozornění

Pokud stroj není možné obsluhovat, zkontrolujte, zda je stisknutý „spínač stop“. Stroj je možné opět obsluhovat až tehdy, když bylo tlačítko uvolněno.

6 Struktura menu

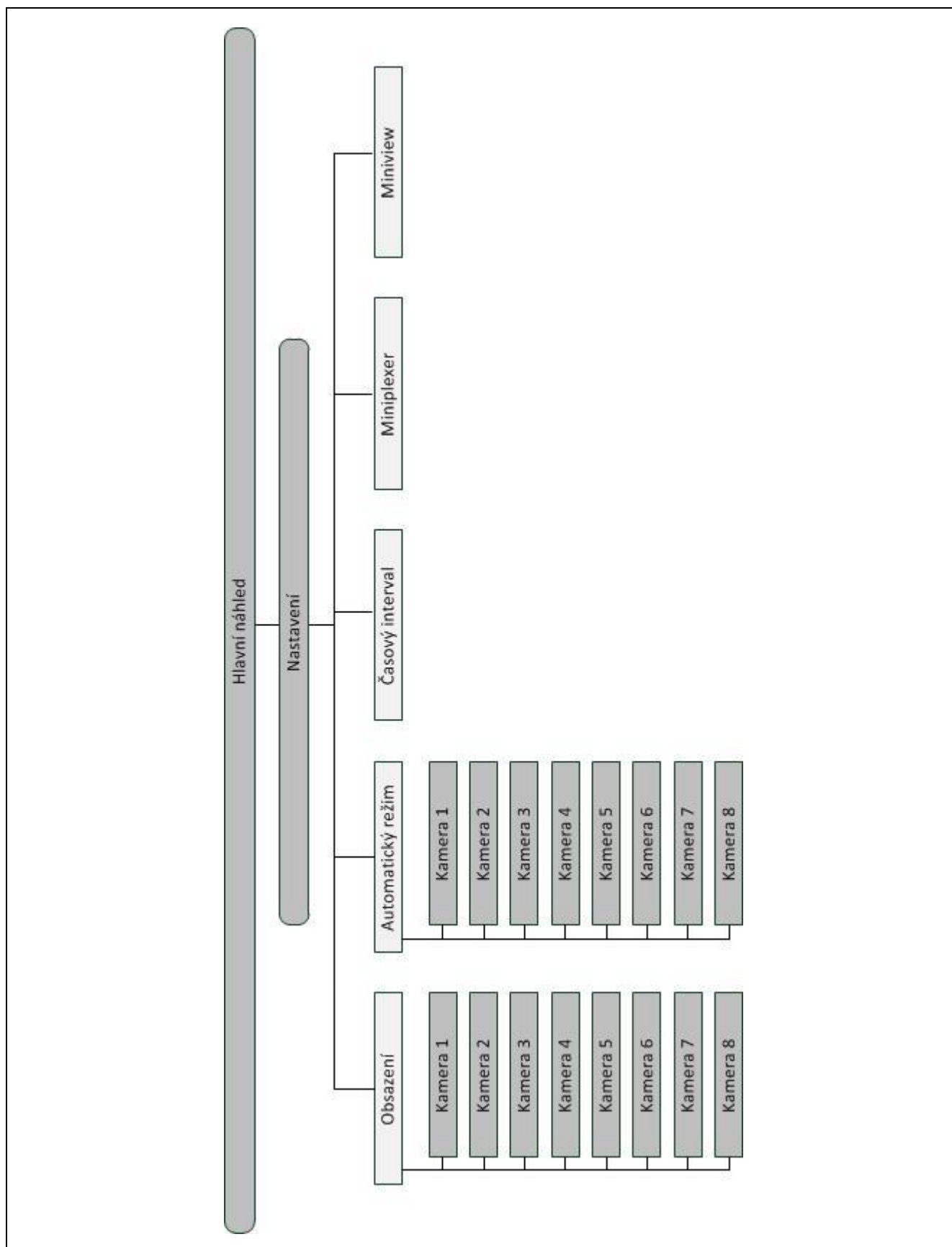

7 Glosář

Booleovská hodnota	Hodnota, u které je možné volit jen mezi správně/špatně, zapnuto/vypnuto, ano/ne atd.
CCI	Competence Center ISOBUS e.V.
CCI.Cam	Vizuální sledování stroje
ISOBUS	ISO 11783 Mezinárodní norma pro přenos dat mezi zemědělskými stroji a přístroji.
Miniplexer	Přístroj pro přepínání videosignálů, s jehož pomocí je možné provozovat dvě kamery na jednom videovstupu (podobně jako multiplexer, ale s omezenými funkcemi).
MiniView	Umožňuje zobrazení jednotlivých datových prvků v jiných aplikacích (např. hodnoty stroje v CCI.Command oder obrazy kamer na ovládání stroje).
Multiplexer	Přístroj pro přepínání videosignálů, s jejichž pomocí je možné provozovat více kamer na jednom videovstupu.
Snímek	Snímek aktuálně zobrazeného záběru.
Rozhraní	Část terminálu, která slouží ke komunikaci s jinými přístroji.
Terminál	Terminál CCI 100 nebo CCI 200 ISOBUS
Dotykový displej	Obrazovka citlivá na dotyk, přes kterou je možné ovládat terminál.
Režim celé obrazovky	Záběr z kamery zaujímá celou plochu obrazovky.

8 Tlačítka a symboly



CCI.Cam



Snímek



Zapnutí/vypnutí automatického režimu



Zobrazit obraz z kamery



Časový interval



Nastavení automatického režimu



Vybrat ze seznamu

Miniview



Režim celé obrazovky



inverzní zobrazení obrazu



Nastavení



Zobrazit další kamery



Obsazení funkčních kláves



Zrušit



Video Multiplexer

9 Index

A

Aktivace / deaktivace obrazů kamery pro automatický režim	18
Aktivovat / deaktivovat miniplexer	19
Automatický režim	17

B

Bezpečnost	4
Bezpečnostní upozornění označení	4

C

CCI.Cam	3
Chybová hlášení	21

G

Glosář	24, 25
--------------	--------

H

Hlavní náhled (jedna kamera)	9
Hlavní náhled (více kamer)	11

I

Instalace softwaru	7
Inverzní zobrazení obrazu	10

N

Nastavení	14
-----------------	----

O

Obsazení	15
Obsazení funkčních kláves	16
Obsluha	8
Odstranění problémů	21

P

Připojení kamery	5
------------------------	---

Připojení multiplexeru	6
------------------------------	---

Připojení miniplexer	7
----------------------------	---

Přiřadit kameru	16
-----------------------	----

Přiřazení kamery	15
------------------------	----

R

Reference	3
-----------------	---

S

Start programu	8
----------------------	---

Struktura menu	23
----------------------	----

T

Terminál

montáž	5
--------------	---

připojení	5
-----------------	---

připojení k přívodnímu napětí/ISOBUS	5
--	---

připojení k více kamerám	6
--------------------------------	---

připojení ke kameře	5
---------------------------	---

U

Uvedení do provozu	5
--------------------------	---

Úvod	3
------------	---

V

Volba režimu celé obrazovky	10
-----------------------------------	----

Vynulování všech nastavení	20
----------------------------------	----

Vytvoření snímku	10
------------------------	----

Z

Zadání časového intervalu	19
---------------------------------	----

Zobrazit další kamery	13
-----------------------------	----

Zobrazit obraz z kamery	12
-------------------------------	----



CCI.Control

*Dokumentace a management
zakázek*

Návod k obsluze

Reference: CCI.Control v4



1	Úvod.....	3
1.1	O tomto návodu	3
1.2	Reference	3
1.3	O CCI.Control	3
2	Bezpečnost	7
2.1	Označení upozornění v návodu k obsluze	7
3	Uvedení do provozu	8
3.1	Připojení terminálu.....	8
3.2	Instalace softwaru.....	10
3.3	Druhy provozu	11
4	Obsluha	12
4.1	Všeobecné pokyny	12
4.2	Start programu.....	15
4.3	Databáze.....	17
4.4	Data zakázky	65
4.5	Import dat zakázky.....	86
4.6	Export dat zakázky	88
4.7	Nastavení.....	90
5	Odstranění problémů	95
5.1	Chyba na terminálu.....	95
5.2	Chybová hlášení	96
6	Struktura menu	100
7	Glosář	101
8	ISOBUS ve funkcích	104
9	Tlačítka a symboly.....	105
10	Poznámky.....	107
11	Index	108

1 Úvod

1.1 O tomto návodu

Tento návod k obsluze je úvodem do obsluhy a konfigurace aplikace CCI.Control. Tato aplikace je předem instalována na terminálu ISOBUS CCI 100/200 a běží pouze na něm. Pouze se znalostí tohoto návodu k obsluze je možné předejít chybné obsluze a zaručit bezporuchový provoz.

Tento návod k obsluze si musíte přečíst před uvedením softwaru do provozu, zejména před zpracováním zakázek softwarem, a porozumět mu, aby se předešlo problémům.

1.2 Reference

Tento návod popisuje CCI.Control ve verzi CCI.Control v4.

Pro zjištění čísla verze aplikace CCI.Control instalované na vašem terminálu CCI ISOBUS postupujte takto:

1. Stiskněte tlačítko Home, tím se dostanete do hlavního menu.
2. V hlavním menu stiskněte tlačítko „nastavení“ (F1).
3. Zvolte záložku **Info a diagnostika**.
4. V záložce **Info a Diagnostika** stiskněte tlačítko „Terminál“.
5. Na dotykovém displeji stiskněte tlačítko „Software“.
→ V nyní zobrazeném informačním poli se zobrazí verze softwarových komponentů terminálu.

1.3 O CCI.Control

CCI.Control je software Task Controller podle normy ISOBUS, která mimo jiné splňuje požadavky AEF funkcí TC-BAS a TC-GEO (viz kapitola 8).

1.3.1 Součásti

CCI.Control slouží pro dokumentaci a management zakázek:

Datové rozhraní	Pro přenos dat se používá formát ISO-XML definovaný pro ISOBUS. Data se předávají přes zařízení USB nebo online přenosem.
Strojní rozhraní	Záznam procesních dat a řízení stroje probíhají přes ISOBUS. Počítač stroje k tomu musí být vybaven softwarem task controller.

1.3.2 Zpracování specifické pro dílčí plochy

Je-li připojen přijímač GPS, může zpracování specifické pro dílčí plochy probíhat automatizovaně. Zakázky naplánované na PC s aplikačními mapami je tak možné zpracovat a zdokumentovat s polohovými informacemi.

1.3.3 Provoz stand-alone

V nejjednodušším případě je možné provozovat CCI.Control bez souboru zakázek a bez stroje ISOBUS.

Kmenové údaje (řidič, provoz, výrobek atd.) a zakázku vložíte přímo do terminálu a použijete CCI.Control čistě pro záznam dat zakázky. Uloží se čas a délka opatření, kmenové údaje přiřazené zakázce a, v případě existence přijímače GPS, jízdní stopa.

1.3.4 Provoz se strojem

1.3.4.1 Způsobilý pro ISOBUS

Většina moderních strojů ISOBUS je schopna poskytnout CC.Control celou řadu procesních dat.

Procesními daty se rozumí

- specifické informace o stroji
- informace specifické pro zakázku (aplikační data + data o výnosu)

To, jaká procesní data v počítadlech budou poskytnuta, závisí na stroji a stanoví to výrobce stroje.

Po zahájení zakázky tato procesní data zaznamená CCI.Control. Pomocí importu zakázky z agrární kartotéky nebo ručním založením řidičem jsou kmenová data (pole, zákazník, řidič, výrobek, atd.) uložena spolu s procesními daty (pracovní doba, množství výnosu, doba v pracovní poloze, atd.).

1.3.4.2 Nezpůsobilý pro ISOBUS

Při provozu se strojem nezpůsobilým pro ISOBUS nemůže CCI.Control zaznamenat žádné strojní údaje. Pracovní doba a ujetá trasa (při použití přijímače GPS) jsou přesto k dispozici.

1.3.5 Provoz s agrární kartotékou

To je doporučený provozní režim.

CCI.Control přebírá výměnu dat zakázky a procesu mezi PC na statku, terminálem a strojem. Pro přenos dat se používá formát ISO-XML definovaný pro ISOBUS. Může ho poskytnout, popř. zpracovat agrární kartotéka příslušných softwarových firem.

V PC vytvoříte soubor zakázky ve formátu ISO-XML, který obsahuje jak kmenová data, tak data zakázky. Data se načtou přes funkci import v CCI.Control.

Pod data zakázky jsou shrnuty veškeré informace specifické pro danou zakázku:

- Kdo?
- Kde?
- Co?
- Kdy?
- Jak?

Při plánování zakázky na PC je možné stanovit, jaká procesní data stroje mají být zaznamenána. Je ale také možné zpracovat výrobcem definovanou standardní sadu procesních dat. Zpravidla je možné vyžádat jakoukoli hodnotu dostupnou na stroji a zapsat ji spolu s informacemi o čase a poloze.

Dále mohou stroje ISOBUS reagovat na příkazy CCI.Control. Stroj ISOBUS zašle do CCI.Control popis přístroje (DDD). Díky této informaci zná CCI.Control funkci stroje ISOBUS. Na základě aplikačních karet vytvořených na PC je možné řídit CCI.Control a stroj ISOBUS podle polohy.

CCI.Control umožňuje zadání nových zakázek nebo zákazníků během práce na poli. Nová kmenová data mohou být importována a doplněna do agrární kartotéky.

Poté, co byla zakázka ukončena, je možné ji exportovat do zařízení USB a přenést do PC nebo přenést pomocí online přenosu. Data zakázky zahrnují nyní stavy počítadel zúčastněných strojů a procesní data vyžádaná při plánování zakázky. Na základě získaných dat je tak možné přesněji plánovat pozdější zakázky. Kromě toho data usnadňují dokumentaci prováděných prací a vystavení faktur.

1.3.6 Příklady

Příklad 1:

Při sklizni bylo vytvořeno mapování výnosů. Z něj se na PC vypracuje plán hnojení. Agrární kartotéka vytvoří zakázku při zohlednění funkcí stroje z doporučení pro hnojení a polohových dat. Ta se uloží do zařízení USB a předá řidiči, který pak importuje data do CCI.Control. Zatímco řidič jede přes pole, řídí CCI.Control na základě zakázky a aktuálních informací o pozici rozmetadlo hnojiv pomocí ISOBUS. Množství hnojiva specifická pro dílčí plochy se na základě aplikační mapy vytvořené na PC nastaví automaticky.

Příklad 2:

Jednodušší případ je, že CCI.Control dokumentuje např. počet balíků lisu. Tuto informaci, stejně jako rovněž zdokumentované informace o poloze, je možné převést do faktury pro zákazníka.

	Agrární kartotéka není k dispozici		Agrární kartotéka je k dispozici	
	Stroj není způsobilý pro ISOBUS	Stroj způsobilý pro ISOBUS	Stroj není způsobilý pro ISOBUS	Stroj způsobilý pro ISOBUS
Záznam časů	●	●	●	●
Záznam poloh	●*	●*	●*	●*
Záznam počítadel	-	●	-	●
Záznam procesních dat	-	-	-	●
Automatické řízení stroje	-	-	-	●*

* s připojeným přijímačem GPS ● Funkce k dispozici - funkce není k dispozici

2 Bezpečnost

2.1 Označení upozornění v návodu k obsluze

Bezpečnostní upozornění uvedená v tomto návodu k obsluze jsou zvlášť označena:



Varování - obecná nebezpečí!

Symbol bezpečnosti práce označuje všeobecná bezpečnostní upozornění, při jejichž nedodržení hrozí nebezpečí pro život a zdraví osob. Pečlivě dodržujte pokyny pro bezpečnost práce a chovejte se v těchto případech mimořádně opatrně.



Pozor!

Symbol Pozor označuje všechna bezpečnostní upozornění, která odkazují na předpisy, směrnice nebo pracovní postupy, které se musí bezpodmínečně dodržovat. Nedodržení může mít za následek poškození nebo zničení terminálu a chybné funkce.



Upozornění

Symbol Upozornění zvýrazňuje tipy pro použití a jiné mimořádně užitečné informace.

3 Uvedení do provozu

3.1 Připojení terminálu

3.1.1 Spojení s přijímačem GPS

Pro zpracování zakázky specifické podle dílčích ploch je nezbytné použití přijímače GPS.

Informace jsou uvedeny v kapitole **Spojení s přijímačem GPS** v návodu k obsluze **CCI.GPS**.

3.1.1.1 Požadavky na data GPS

Následující balíčky zpráv NMEA umožňují bezporuchový provoz s CCI.Control:

- GGA, VTG, ZDA, GSA
- GGA, RMC, ZDA, GSA
- GGA, VTG, RMC, GSA
- GGA, RMC, GSA
- RMC, GSA

3.1.2 Spojení s modemem GSM

Alternativně k importu a exportu dat zakázky přes zařízení USB nabízí CCI.Control možnost použít k on-line přenosu dat rozhraní mobilního telefonu.



Upozornění

Pro online přenos dat musí být povoleny aplikace CCI.Courier nebo CCI.farmpilot.

K tomu je potřeba modem GSM.

Pro spojení GSM modemu s terminálem postupujte takto:

1. Připojte GSM modem k sériovému rozhraní 2 (RS232-2) terminálu.

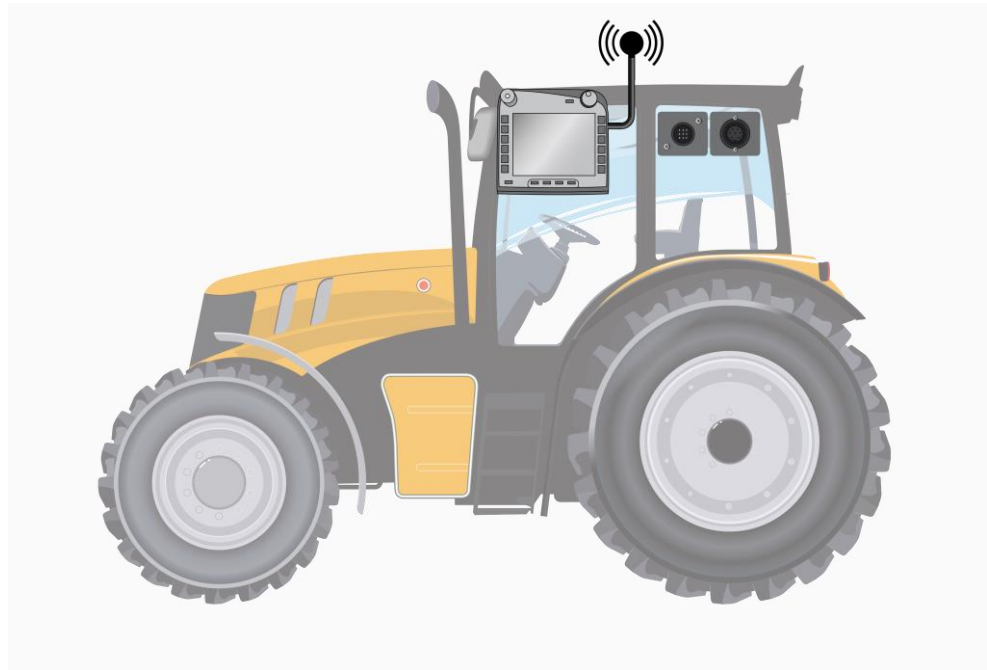

Upozornění

Sériové rozhraní 2(RS232-2) terminálu je z výroby nastaveno takto: 115200 Baud, 8N1. Toto nastavení nevyžaduje žádnou změnu.

3.2 Instalace softwaru

CCI.Control je součástí dodávky terminálu CCI ISOBUS, instalace není ani možná, ani žádoucí.

Aby bylo možné používat software instalovaný z výroby, je třeba zakoupit licenci:

Jako variantu při koupi terminálu Software je z výroby uvolněn a je možné ho ihned používat.

Dodatečné vybavení V případě dodatečné licence aktivují software naši servisní partneři.



Upozornění

Pokud vlastníte licencovanou verzi CCI.Control, je v hlavním menu Vašeho terminálu vidět tlačítko "Control".

3.3 Druhy provozu

3.3.1 Provoz stand-alone:

Pro uvedení CCI.Control do provozu postupujte takto:

1. Zapněte terminál.
2. Nastartujte CCI.Control.
3. Vložte novou zakázku (viz kapitolu 4.4.2.2).
4. Spusťte zakázku (viz kapitolu 4.4.3.1).
5. Po dokončení zakázku ukončete (viz kapitolu 4.4.3.1).
6. Případně vytiskněte zprávu o zakázce.

3.3.2 Doporučený druh provozu s přijímačem GPS, strojem ISOBUS a agrární kartotékou

Pro uvedení CCI.Control do provozu postupujte takto:

1. Plánujte své zakázky s agrární kartotékou.
2. Data zakázky exportujte jako ISO-XML na zařízení USB nebo online přenosem.
3. K traktoru připojte stroj ISOBUS.
4. K traktoru připojte přijímač GPS.
5. Zapněte terminál.
6. K terminálu příp. připojte zařízení USB.
7. Spusťte CCI.Control (viz kapitolu 4.2).
8. Importujte data zakázky (viz kapitolu 4.5).
9. Vyberte požadovanou zakázku (viz kapitolu 4.4.2.3).
10. Spusťte zakázku (viz kapitolu 4.4.3.1).
11. Po dokončení zakázku ukončete (viz kapitolu 4.4.3.1).
12. Případně vytiskněte zprávu o zakázce.
13. Exportujte data zakázky na zařízení USB nebo online přenosem (viz kapitolu 4.6).
14. Importujte nashromážděná data do agrární kartotéky a vyhodnoťte je.

4 Obsluha

4.1 Všeobecné pokyny

4.1.1 Zadávací pole

Délka zadávacích polí pro text je omezena na 32 znaků.

Pouze e-mailová adresa smí mít 64 znaků.

Číselná zadávací pole jsou omezena na 10 (např. PSČ) nebo 20 číslic (např. telefonní číslo).



Upozornění

Pokud je při zadávání povolená délka překročena, změní zadávací dialog barvu a další stisknutí klávesy jsou ignorována.

Nadbytečné číslice vymažte a zopakujte zadání.

4.1.2 Filtry

Pro filtraci seznamu uložených zadání postupujte takto:

1. Na dotykovém displeji stiskněte tlačítko „Filtrovat“ (F2).
→ Otevře se následující ovládací maska:



2. Vyberte kritérium, podle kterého chcete seznam filtrovat. K tomu na dotykovém displeji stiskněte tlačítko s údajem nebo otočte kolečkem rolování, až je tlačítko označené bíle a potom stiskněte kolečko rolování nebo tlačítko „OK“ (F6).
→ Otevře se následující seznam pro výběr

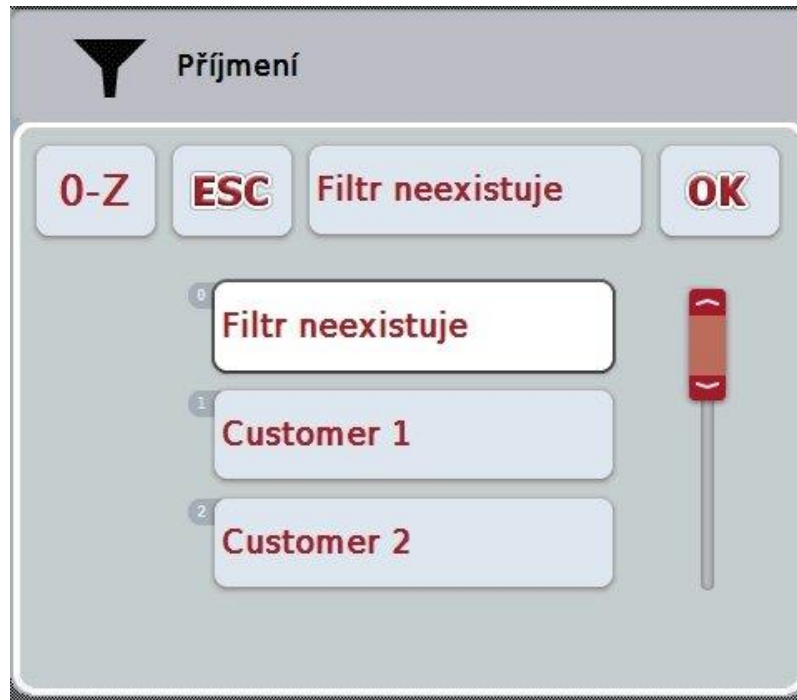

3. Ze seznamu vyberte požadovaný údaj. K tomu stiskněte na dotykovém displeji tlačítko s tímto údajem nebo otáčejte kolečkem rolování, až je tlačítko označeno bíle.
→ Výběr se objeví v okně výběru.
4. Volbu potvrďte pomocí „OK“ nebo stiskněte kolečko rolování nebo znovu tlačítko s požadovaným údajem.
→ Znovu se dostanete do ovládací masky. Pro filtrování seznamu podle dalších kritérií znovu postupujte tak, jak je popsáno výše.
5. Na dotykovém displeji stiskněte tlačítko „Zpět“ (F7).
→ Přejdete zpět do seznamu s uloženými záznamy, na který byl použit zvolený filtr.

4.1.3 Zrušení filtru

Pro zrušení nastavení filtru postupujte takto:

1. Na dotykovém displeji stiskněte tlačítko „Reset filtru“ (F3).



Upozornění

Filtr je zrušen bez dalšího dotazu.

4.1.4 Třídění

Pro setřídění seznamu uložených zadání od A do Z, popř. od Z do A, postupujte takto:

1. Na dotykovém displeji stiskněte tlačítko „A-Z“ popř. „Z-A“ (F1).



Upozornění

Na tlačítku se zobrazí třídění, které bude vytvořeno stisknutím tlačítka.

4.2 Start programu

CCI.Control se aktivuje automaticky po zapnutí terminálu. Přes startovní obrazovku máte přímý přístup ke všem funkcím.

Pro přechod na startovní obrazovku CCI.Control postupujte takto:

1. V hlavním menu terminálu na dotykovém displeji stiskněte tlačítko „Control“ nebo otáčejte kolečkem rolování, až je požadované tlačítko označeno bíle, a potom stiskněte kolečko.

→ Otevře se následující spouštěcí obrazovka:



CCI.Control je rozdělena do 5 oblastí:

4.2.1 Zakázky

Průběh zakázky (kapitola 4.4).

4.2.2 Databáze

Zadání, popř. změna kmenových dat. Pokud zakázky plánujete a řídíte v agrární kartotéce, budou kmenová data importována společně s daty zakázky. Zpravidla tedy kmenová data nemusí být zadávána ručně a lze je při exportu dat zakázky vrátit do agrární kartotéky.

4.2.3 Import dat zakázky

Pro import dat přejděte do ovládací masky. Importovaná data zpravidla obsahují kmenová data a data zakázky. Import se uskuteční buď zařízením USB nebo online přenosem.



Pozor!

Při importu jsou veškerá na terminálu aktuálně uložená data zakázky a kmenová data přepsána!

4.2.4 Export dat zakázky

Export dat zakázky lze provést buď na připojené zařízení USB nebo online přenosem. Přitom jsou exportována jak kmenová data a data zakázky, tak uložená procesní data a data stroje.

4.2.5 Nastavení

Zapnutí nebo vypnutí automatického přihlášení a zpráv a provedení rozšířených nastavení.

4.3 Databáze

Kmenová data se vyvolají přes bod menu **Databáze**.

V databázi jsou shrnuta všechna data a informace přesahující nabídku:

- Zákazníci
- Provozy
- Pole
- Řidič
- Stroje
- Produkty
- Opatření
- Techniky
- Rostlinné druhy
- Rostlinné odrůdy



Upozornění

Zpracování těchto kmenových dat, jak je popsáno v následujících kapitolách, není možné, pokud data pochází ze souboru zakázky vytvořeného na PC.

4.3.1 Zákazníci

Pod bodem menu **Zákazníci** najdete seznam uložených zákazníků.



Upozornění

Zákazník je zpravidla vlastník nebo nájemce provozu, v němž je zpracovávána zakázka.

K zákazníkovi je možné odkazovat ze zakázky, provozu a pole.

Údaje o zákazníkovi zahrnují

- **příjmení**,
- jména,
- ulice,
- PSČ,
- obec,
- telefonní číslo,
- číslo mobilního telefonu.







Upozornění

Tučně vytištěné údaje jsou **povinná pole**, ostatní údaje jsou volitelné.



Máte následující možnosti obsluhy:

-  vložit zákazníka
-  Editovat/zobrazit zákazníka
-  Kopírovat zákazníka
-  Vymazat zákazníka

4.3.1.1 Vložit nového zákazníka

Pro vložení nového zákazníka postupujte takto:

1. Na dotykovém displeji stiskněte tlačítko „Vložit nového“ (F10).
→ Otevře se následující ovládací maska:

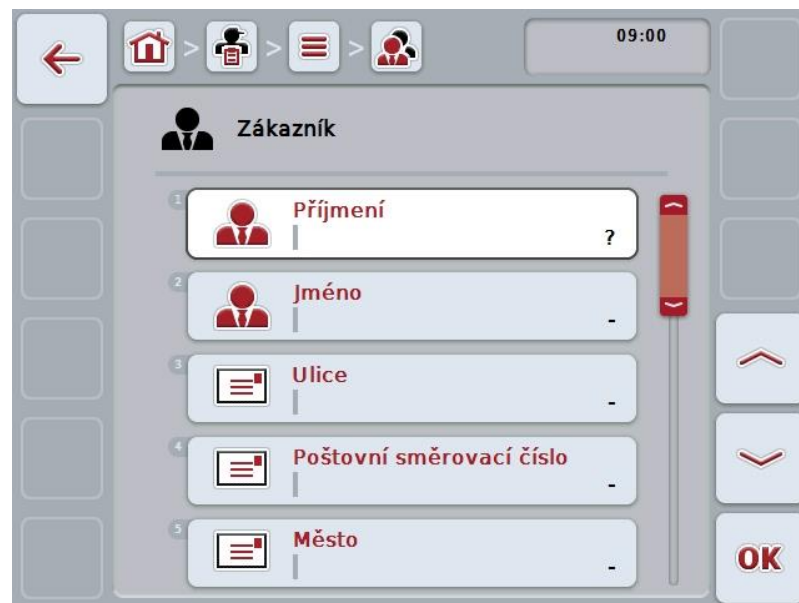

2. Vyberte si v ovládací masce po řadě všechny parametry. Na dotykovém displeji stiskněte parametr nebo otáčejte kolečkem rolování, až je tlačítko označeno bíle, a potom kolečko stiskněte. Když je tlačítko označené, můžete alternativně stisknout také tlačítko „OK“ (F6).
3. Přes klávesnici na dotykovém displeji zadejte novou hodnotu.
4. Zadání potvrďte pomocí „OK“.

4.3.1.2 Editovat/zobrazit zákazníka

Pro editaci/zobrazení uloženého zákazníka postupujte takto:

1. Ze seznamu zákazníků zvolte toho, jehož údaje mají být změněny/zobrazeny. Na dotykovém displeji stiskněte tlačítko s jménem zákazníka nebo otáčejte kolečkem rolování, až je tlačítko označeno bíle, a potom kolečko stiskněte. Když je tlačítko označené, můžete alternativně stisknout také tlačítko „OK“ (F6).
→ Otevře se kontextové menu.
2. Na dotykovém displeji stiskněte tlačítko „Editovat/zobrazit“ nebo otáčejte rolovacím kolečkem, až je požadované tlačítko označeno bíle, a potom stiskněte kolečko.
→ Otevře se následující ovládací maska:

The screenshot displays a user interface for editing a customer. At the top, there is a navigation bar with icons for back, home, list, and user, and a status bar showing the time 09:00. The main content area is titled 'Zákazník' and contains five input fields, each with a red icon and a label: 1. 'Příjmení' (Customer 1), 2. 'Jméno' (-), 3. 'Ulice' (Street), 4. 'Poštovní směrovací číslo' (12345), and 5. 'Město' (City). A vertical scrollbar is on the right side of the form, and an 'OK' button is at the bottom right.

3. V ovládací masce vyberte parametr, jehož hodnota má být změněna. Na dotykovém displeji stiskněte parametr nebo otáčejte kolečkem rolování, až je tlačítko označeno bíle, a potom kolečko stiskněte. Když je tlačítko označené, můžete alternativně stisknout také tlačítko „OK“ (F6).
4. Přes klávesnici na dotykovém displeji zadejte novou hodnotu.
5. Zadání potvrďte pomocí „OK“.

4.3.1.3 Kopírovat zákazníka

Pro kopírování zákazníka postupujte takto:

1. Ze seznamu zákazníků vyberte zákazníka ke zkopírování. Na dotykovém displeji stiskněte tlačítko se jménem zákazníka nebo otáčejte kolečkem rolování, až je tlačítko označeno bíle, a potom kolečko stiskněte.
Když je tlačítko označené, můžete alternativně stisknout také tlačítko „OK“ (F6).
→ Otevře se kontextové menu.
2. Na dotykovém displeji stiskněte tlačítko „Kopírovat“ nebo otáčejte kolečkem rolování, až je požadované tlačítko označeno bíle a potom stiskněte kolečko.
→ Otevře se následující ovládací maska:



Upozornění

Kopie je označena jako „#1“ (průběžné číslování) za jménem zákazníka.

4.3.1.4 Vymazat zákazníka

Pro vymazání zákazníka postupujte takto:

1. Ze seznamu zákazníků vyberte zákazníka k vymazání. Na dotykovém displeji stiskněte tlačítko se jménem zákazníka nebo otáčejte kolečkem rolování, až je tlačítko označeno bíle, a potom kolečko stiskněte.
Když je tlačítko označené, můžete alternativně stisknout také tlačítko „OK“ (F6).
→ Otevře se kontextové menu.
2. Na dotykovém displeji stiskněte tlačítko „Vymazat“ nebo otáčejte kolečkem rolování, až je požadované tlačítko označeno bíle, a potom stiskněte kolečko.



Upozornění

Zákazníka lze vymazat pouze tehdy, pokud není uveden v zakázce, provozu nebo poli a nebyl importován z agrární kartotéky.

4.3.2 Provozy

Pod bodem menu **Provozy** najdete seznam uložených provozů.

**Upozornění**

Provozem je statek zákazníka. K provozu patří všechna pole, která jsou ve vlastnictví zákazníka. Jeden zákazník může vlastnit více provozů. K provozu je možné odkazovat ze zakázky a z pole.

Údaje o provozu tvoří

- **název provozu,**
- ulice,
- PSČ,
- město,
- zákazník.

**Upozornění**





Tučně vyištěné údaje jsou **povinná pole**, ostatní údaje jsou volitelné.

**Upozornění**

Přes pole Zákazník se provádí přiřazení mezi provozem a zákazníkem. Zákazník je ve většině případů také vlastníkem provozu.



Máte následující možnosti obsluhy:

-  vložit provoz
-  Editovat/zobrazit provoz
-  Kopírovat provoz
-  Vymazat provoz

4.3.2.1 Vytvořit nový provoz

Pro vytvoření nového provozu postupujte takto:

1. Na dotykovém displeji stiskněte tlačítko „Vložit nového“ (F10).
→ Otevře se následující ovládací maska:

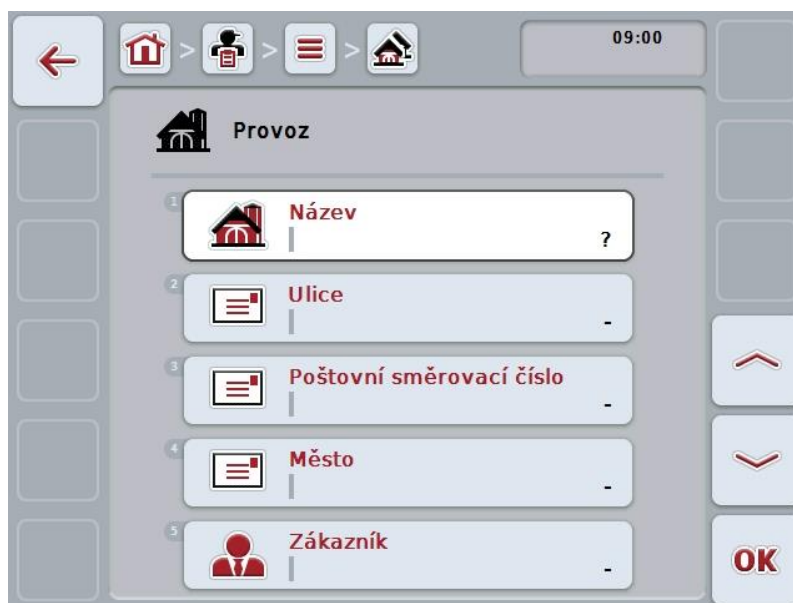

2. Vyberte si v ovládací masce po řadě všechny parametry. Na dotykovém displeji stiskněte parametr nebo otáčejte kolečkem rolování, až je tlačítko označeno bíle, a potom kolečko stiskněte. Když je tlačítko označené, můžete alternativně stisknout také tlačítko „OK“ (F6).
3. Přes klávesnici na dotykovém displeji zadejte novou hodnotu.
4. Zadání potvrďte pomocí „OK“.

4.3.2.2 Editovat/zobrazit provoz

Pro editaci/zobrazení uloženého provozu postupujte takto:

1. Ze seznamu provozů zvolte ten, jehož údaje mají být změněny/zobrazeny. Na dotykovém displeji stiskněte tlačítko s názvem provozu nebo otáčejte kolečkem rolování, až je stroj tlačítko označeno bíle a potom kolečko stiskněte.

Když je tlačítko označené, můžete alternativně stisknout také tlačítko „OK“ (F6).

→ Otevře se kontextové menu.

2. Na dotykovém displeji stiskněte tlačítko „Editovat/zobrazit“ nebo otáčejte rolovacím kolečkem, až je požadované tlačítko označeno bíle, a potom stiskněte kolečko.

→ Otevře se následující ovládací maska:

3. V ovládací masce vyberte parametr, jehož hodnota má být změněna. Na dotykovém displeji stiskněte parametr nebo otáčejte kolečkem rolování, až je tlačítko označeno bíle, a potom kolečko stiskněte.

Když je tlačítko označené, můžete alternativně stisknout také tlačítko „OK“ (F6).

4. Přes klávesnici na dotykovém displeji zadejte novou hodnotu.
5. Zadáání potvrďte pomocí „OK“.

4.3.2.3 Kopírovat provoz

Pro kopírování provozu postupujte takto:

1. Ze seznamu provozů vyberte provoz ke zkopírování. Na dotykovém displeji stiskněte tlačítko s názvem provozu nebo otáčejte kolečkem rolování, až je stroj tlačítko označeno bíle a potom kolečko stiskněte.
Když je tlačítko označené, můžete alternativně stisknout také tlačítko „OK“ (F6).
→ Otevře se kontextové menu.
2. Na dotykovém displeji stiskněte tlačítko „Kopírovat“ nebo otáčejte kolečkem rolování, až je požadované tlačítko označeno bíle a potom stiskněte kolečko.
→ Otevře se následující ovládací maska:



Upozornění

Kopie je označena jako „#1“ (průběžné číslování) za názvem provozu.

4.3.2.4 Vymazat provoz

Pro vymazání provozu postupujte takto:

1. Ze seznamu provozů vyberte provoz k vymazání. Na dotykovém displeji stiskněte tlačítko s názvem provozu nebo otáčejte kolečkem rolování, až je stroj tlačítko označeno bíle a potom kolečko stiskněte.
Když je tlačítko označené, můžete alternativně stisknout také tlačítko „OK“ (F6).
→ Otevře se kontextové menu.
2. Na dotykovém displeji stiskněte tlačítko „Vymazat“ nebo otáčejte kolečkem rolování, až je požadované tlačítko označeno bíle, a potom stiskněte kolečko.



Upozornění

Provoz lze vymazat pouze tehdy, pokud není uveden v zakázce nebo poli a nebyl importován z agrární kartotéky.

4.3.3 Pole

Pod bodem menu **Pole** najdete seznam uložených polí.



Upozornění

Polem je plocha, k níž je možné přiřadit zakázku.

Údaje o poli tvoří

- **označení pole,**
- **plocha,**
- zákazník,
- provoz,
- rostlinný druh,
- rostlinná odrůda.



Upozornění

Tučně vytištěné údaje jsou **povinná pole**, ostatní údaje jsou volitelné.



Upozornění

Přes zákazníka se provádí přiřazení mezi pole a objednatelům prováděné činnosti. Zákazník je ve většině případů také vlastníkem pole. Provoz navíc umožňuje přiřazení plochy ke statku. Kromě toho je možné k poli přiřadit rostlinný druh a odrůdu.

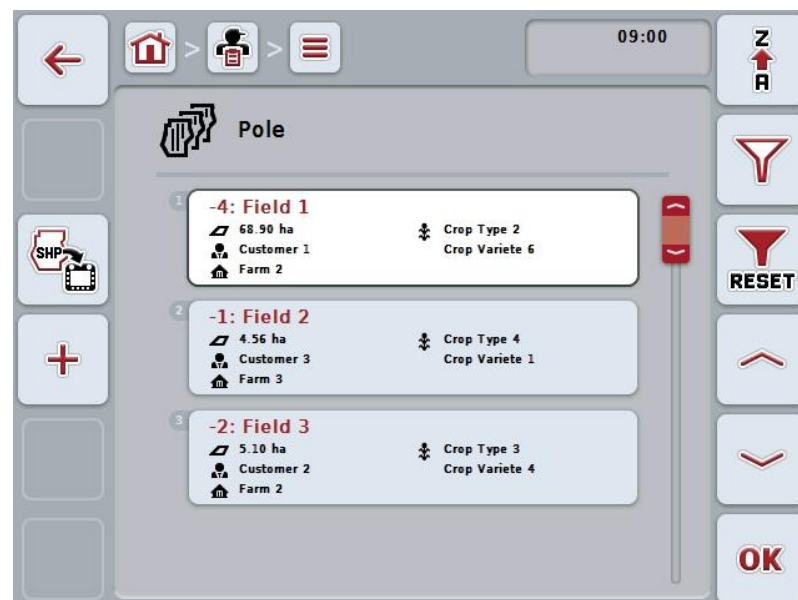

Máte následující možnosti obsluhy:



Importovat hranici pole ve formátu Shape



vložit pole



Editovat/zobrazit pole



Kopírovat pole



Vymazat pole



Vyvolat přehled náhledu mapy

4.3.3.1 Importovat hranici pole ve formátu Shape

Máte možnost importovat hranici pole ve formátu Shape ze zařízení USB nebo přes online připojení.

Při importu online dostane CCI.Courier data Shape a dá je automaticky k dispozici CCI.Control přes inbox terminálu. Při importu ze zařízení USB načte CCI.Control data Shape přímo z připojeného paměťového média.

4.3.3.1.1 Import ze zařízení USB

Pro import hranic pole ze zařízení USB postupujte takto:

1. Uložte data Shape na zařízení USB.
2. K terminálu připojte zařízení USB.
3. Na dotykovém displeji stiskněte tlačítko „Exportovat hranici pole ve formátu Shape“ (F9).
4. Stiskněte tlačítko „Zařízení USB“.
5. Vyberte hranici pole, která má být importována. K tomu na dotykovém displeji stiskněte tlačítko s hranicí pole nebo otočte kolečkem rolování, až je tlačítko označené bíle a potom stiskněte tlačítko „OK“ (F6).
→ Hranice pole je nyní importována.
6. Nyní volitelně proveďte krok 2 a následující z kapitoly 4.3.3.2.

4.3.3.1.2 Import on-line

Pro import hranic on-line pole postupujte takto:

1. Uložte data Shape na server FTP nebo je pošlete jako přílohu e-mailu do CCI.Courier.
2. Na dotykovém displeji stiskněte tlačítko „Exportovat hranici pole ve formátu Shape“ (F9).
3. Stiskněte tlačítko „Online přenos“.
4. Vyberte hranici pole, která má být importována. K tomu na dotykovém displeji stiskněte tlačítko s hranicí pole nebo otočte kolečkem rolování, až je tlačítko označené bíle a potom stiskněte tlačítko „OK“ (F6).
→ Hranice pole je nyní importována.
5. Nyní volitelně proveďte krok 2 a následující z kapitoly 4.3.3.2.

4.3.3.2 Vložit nové pole

Pro vložení nového pole postupujte takto:

1. Na dotykovém displeji stiskněte tlačítko „Vložit nového“ (F10).
→ Otevře se následující ovládací maska:



2. Vyberte si v ovládací masce po řadě všechny parametry. Na dotykovém displeji stiskněte parametr nebo otáčejte kolečkem rolování, až je tlačítko označeno bíle, a potom kolečko stiskněte. Když je tlačítko označeno, můžete alternativně stisknout také tlačítko „OK“ (F6).
3. Přes klávesnici na dotykovém displeji zadejte novou hodnotu.
4. Zadání potvrďte pomocí „OK“.

4.3.3.3 Editovat/zobrazit pole

Pro editaci/zobrazení uloženého pole postupujte takto:

1. Ze seznamu polí zvolte to, jehož údaje mají být změněny/zobrazeny. Na dotykovém displeji stiskněte tlačítko s názvem pole nebo otáčejte kolečkem rolování, až je stroj tlačítko označeno bíle a potom kolečko stiskněte. Když je tlačítko označené, můžete alternativně stisknout také tlačítko „OK“ (F6).
→ Otevře se kontextové menu.
2. Na dotykovém displeji stiskněte tlačítko „Editovat/zobrazit“ nebo otáčejte rolovacím kolečkem, až je požadované tlačítko označeno bíle, a potom stiskněte kolečko.
→ Otevře se následující ovládací maska:



3. V ovládací masce vyberte parametr, jehož hodnota má být změněna. Na dotykovém displeji stiskněte parametr nebo otáčejte kolečkem rolování, až je tlačítko označeno bíle, a potom kolečko stiskněte. Když je tlačítko označené, můžete alternativně stisknout také tlačítko „OK“ (F6).
4. Přes klávesnici na dotykovém displeji zadejte novou hodnotu.
5. Zadání potvrďte pomocí „OK“.

4.3.3.4 Kopírovat pole

Pro kopírování pole postupujte takto:

1. Ze seznamu polí vyberte pole ke zkopírování. Na dotykovém displeji stiskněte tlačítko s názvem pole nebo otáčejte kolečkem rolování, až je stroj tlačítko označeno bíle a potom kolečko stiskněte.
Když je tlačítko označené, můžete alternativně stisknout také tlačítko „OK“ (F6).
→ Otevře se kontextové menu.
2. Na dotykovém displeji stiskněte tlačítko „Kopírovat“ nebo otáčejte kolečkem rolování, až je požadované tlačítko označeno bíle a potom stiskněte kolečko.
→ Otevře se následující ovládací maska:



Upozornění

Kopie je označena jako „#1“ (průběžné číslování) za názvem pole.

4.3.3.5 Vymazat pole

Pro vymazání pole postupujte takto:

1. Ze seznamu polí vyberte pole k vymazání. Na dotykovém displeji stiskněte tlačítko s názvem pole nebo otáčejte kolečkem rolování, až je stroj tlačítko označeno bíle a potom kolečko stiskněte.
Když je tlačítko označené, můžete alternativně stisknout také tlačítko „OK“ (F6).
→ Otevře se kontextové menu.
2. Na dotykovém displeji stiskněte tlačítko „Vymazat“ nebo otáčejte kolečkem rolování, až je požadované tlačítko označeno bíle, a potom stiskněte kolečko.



Upozornění

Pole lze vymazat pouze tehdy, pokud není uvedeno v zakázce a nebylo importováno z agrární kartotéky.

4.3.3.6 Vyvolat přehled náhledu mapy

Pro vyvolání náhledu mapy postupujte takto:

1. Přejděte k ovládací masce pole (viz 4.3.3.3).
2. Na dotykovém displeji stiskněte tlačítko „Náhled mapy“ (F3).
→ Otevře se přehled náhledu mapy:

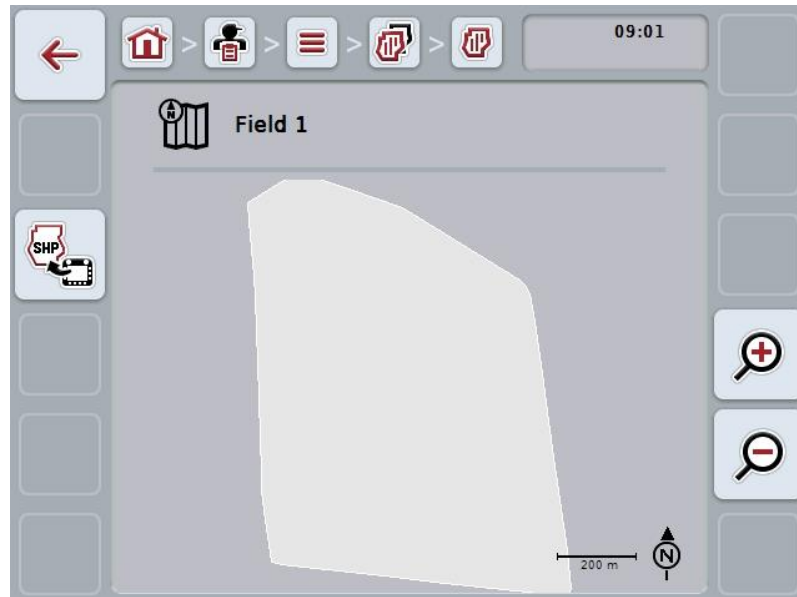

Máte následující možnosti obsluhy:



Zvětšit náhled mapy

Na dotykovém displeji stiskněte tlačítko „Zoom +“ (F4).



Zmenšit náhled mapy

Na dotykovém displeji stiskněte tlačítko „Zoom -“ (F5).

4.3.3.7 Exportovat hranici pole ve formátu Shape

Pro export hranic pole postupujte takto:

1. Přejděte k ovládací masce pole (viz 4.3.3.3).
2. Na dotykovém displeji stiskněte tlačítko „Exportovat hranici pole ve formátu Shape“ (F9).

4.3.4 Řidič

Pod bodem menu **Řidič** najdete seznam uložených řidičů.



Upozornění

Řidič provádí naplánovanou zakázku a obsluhuje stroj.

Údaje o řidiči tvoří

- **příjmení,**
- jméno,
- ulice,
- PSČ,
- město,
- telefonní číslo,
- číslo mobilního telefonu.



Upozornění

Tučně vyištěné údaje jsou **povinná pole**, ostatní údaje jsou volitelné.



Máte následující možnosti obsluhy:



vložit řidiče



Editovat/zobrazit řidiče



Kopírovat řidiče



Vymazat řidiče

4.3.4.1 Vytvořit nového řidiče

Pro vytvoření nového řidiče postupujte takto:

1. Na dotykovém displeji stiskněte tlačítko „Vložit nového“ (F10).
→ Otevře se následující ovládací maska:

2. Vyberte si v ovládací masce po řadě všechny parametry. Na dotykovém displeji stiskněte parametr nebo otáčejte kolečkem rolování, až je tlačítko označeno bíle, a potom kolečko stiskněte. Když je tlačítko označené, můžete alternativně stisknout také tlačítko „OK“ (F6).
3. Přes klávesnici na dotykovém displeji zadejte novou hodnotu.
4. Zadání potvrďte pomocí „OK“.

4.3.4.2 Editovat/zobrazit řidiče

Pro editaci/zobrazení uloženého řidiče postupujte takto:

1. Ze seznamu řidičů zvolte toho, jehož údaje mají být změněny/zobrazeny. Na dotykovém displeji stiskněte tlačítko se jménem řidiče nebo otáčejte kolečkem rolování, až je stroj tlačítko označeno bíle a potom kolečko stiskněte. Když je tlačítko označené, můžete alternativně stisknout také tlačítko „OK“ (F6).
→ Otevře se kontextové menu.
2. Na dotykovém displeji stiskněte tlačítko „Editovat/zobrazit“ nebo otáčejte rolovacím kolečkem, až je požadované tlačítko označeno bíle, a potom stiskněte kolečko.
→ Otevře se následující ovládací maska:



3. V ovládací masce vyberte parametr, jehož hodnota má být změněna. Na dotykovém displeji stiskněte parametr nebo otáčejte kolečkem rolování, až je tlačítko označeno bíle, a potom kolečko stiskněte. Když je tlačítko označené, můžete alternativně stisknout také tlačítko „OK“ (F6).
4. Přes klávesnici na dotykovém displeji zadejte novou hodnotu.
5. Zadání potvrďte pomocí „OK“.

4.3.4.3 Kopírovat řidiče

Pro kopírování řidiče postupujte takto:

1. Ze seznamu řidičů vyberte řidiče ke zkopírování. Na dotykovém displeji stiskněte tlačítko se jménem řidiče nebo otáčejte kolečkem rolování, až je tlačítko označeno bíle, a potom kolečko stiskněte.
Když je tlačítko označené, můžete alternativně stisknout také tlačítko „OK“ (F6).
→ Otevře se kontextové menu.
2. Na dotykovém displeji stiskněte tlačítko „Kopírovat“ nebo otáčejte kolečkem rolování, až je požadované tlačítko označeno bíle a potom stiskněte kolečko.
→ Otevře se následující ovládací maska:

The screenshot displays a control interface for copying a driver. At the top, there is a navigation bar with icons for back, home, list, and a driver icon, along with a digital clock showing 09:01. Below this, a section titled 'Řidič' (Driver) contains a list of five data fields, each with a small driver icon and a number in the left margin:

- 1. **Příjmení** (Surname): Worker 1_#1
- 2. **Jméno** (Name): -
- 3. **Ulice** (Street): Street
- 4. **Poštovní směrovací číslo** (Postal code): 12345
- 5. **Město** (City): City

To the right of the list is a vertical red bar with up and down arrowheads. At the bottom right of the form is a large red 'OK' button.



Upozornění

Kopie je označena jako „#1“ (průběžné číslování) za jménem řidiče.

4.3.4.4 Vymazat řidiče

Pro vymazání řidiče postupujte takto:

1. Ze seznamu řidičů vyberte řidiče k vymazání. Na dotykovém displeji stiskněte tlačítko se jménem řidiče nebo otáčejte kolečkem rolování, až je stroj tlačítko označeno bíle a potom kolečko stiskněte.
Když je tlačítko označené, můžete alternativně stisknout také tlačítko „OK“ (F6).
→ Otevře se kontextové menu.
2. Na dotykovém displeji stiskněte tlačítko „Vymazat“ nebo otáčejte kolečkem rolování, až je požadované tlačítko označeno bíle, a potom stiskněte kolečko.



Upozornění

Řidiče lze vymazat pouze tehdy, pokud není uveden v zakázce a nebyl importován z agrární kartotéky.

4.3.5 Stroj

Pod bodem menu **Stroje** najdete seznam uložených strojů. Seznam obsahuje stroje, které byly přeneseny z agrární kartotéky do přenosového souboru a stroje ISOBUS, které byly připojeny od posledního importu do terminálu.

S jedním strojem lze zpracovat zakázku. Stroj může být při plánování zakázky přiřazen k zakázce s agrární kartotékou. Pokud by k zakázce nebyl přiřazen žádný stroj, provede se přiřazení na základě popisu zakázky a vlastností stroje.

Údaje o stroji tvoří

- název stroje,
- Název ISOBUS.

Upozornění

Je možné editovat pouze název stroje.

Ostatní údaje slouží pro informaci a budou automaticky načteny ze stroje, pokud je tento poskytné.



Máte následující možnosti obsluhy:



Editovat/zobrazit stroj



Vymazat stroj

Upozornění

Stroj lze editovat nebo smazat jen tehdy, pokud data nejsou importována z agrární kartotéky.

4.3.5.1 Editovat/zobrazit stroj



Upozornění

Stroj lze editovat jen tehdy, pokud data nejsou importována z agrární kartotéky.

Pro editaci/zobrazení uloženého stroje postupujte takto:

1. Ze seznamu strojů zvolte ten, jehož údaje mají být změněny/zobrazeny. Na dotykovém displeji stiskněte tlačítko s názvem stroje nebo otáčejte kolečkem rolování, až je stroj tlačítko označeno bíle a potom kolečko stiskněte. Když je tlačítko označené, můžete alternativně stisknout také tlačítko „OK“ (F6).
→ Otevře se kontextové menu.
2. Na dotykovém displeji stiskněte tlačítko „Editovat/zobrazit“ nebo otáčejte rolovacím kolečkem, až je požadované tlačítko označeno bíle, a potom stiskněte kolečko.
→ Otevře se následující ovládací maska:



3. V ovládací masce vyberte parametr, jehož hodnota má být změněna. Na dotykovém displeji stiskněte parametr nebo otáčejte kolečkem rolování, až je tlačítko označeno bíle, a potom kolečko stiskněte. Když je tlačítko označené, můžete alternativně stisknout také tlačítko „OK“ (F6).
4. Přes klávesnici na dotykovém displeji zadejte novou hodnotu.
5. Zadání potvrďte pomocí „OK“.

4.3.5.2 Vymazat stroj

Pro vymazání stroje postupujte takto:

1. Ze seznamu strojů vyberte stroj k vymazání. Na dotykovém displeji stiskněte tlačítko s názvem stroje nebo otáčejte kolečkem rolování, až je stroj tlačítko označeno bíle a potom kolečko stiskněte.
Když je tlačítko označené, můžete alternativně stisknout také tlačítko „OK“ (F6).
→ Otevře se kontextové menu.
2. Na dotykovém displeji stiskněte tlačítko „Vymazat“ nebo otáčejte kolečkem rolování, až je požadované tlačítko označeno bíle, a potom stiskněte kolečko.



Upozornění

Stroj lze vymazat pouze tehdy, pokud není uveden v zakázce a nebyl importován z agrární kartotéky.

4.3.6 Produkty

Pod bodem menu **Produkty** najdete seznam uložených produktů.



Upozornění

Výrobek je v rámci opatření rozeset nebo rozvezen po poli, např. hnojivo nebo přípravky na ochranu rostlin nebo úroda.

Jediným údajem k produktu je

- **název produktu.**



Upozornění

Tučně vytištěné údaje jsou **povinná pole**, ostatní údaje jsou volitelné.



Máte následující možnosti obsluhy:



vložit produkt



Editovat/zobrazit produkt



Kopírovat produkt



Vymazat produkt

4.3.6.1 Vložit nový produkt

Pro vložení nového produktu postupujte takto:

1. Na dotykovém displeji stiskněte tlačítko „Vložit nového“ (F10).
→ Otevře se následující ovládací maska:

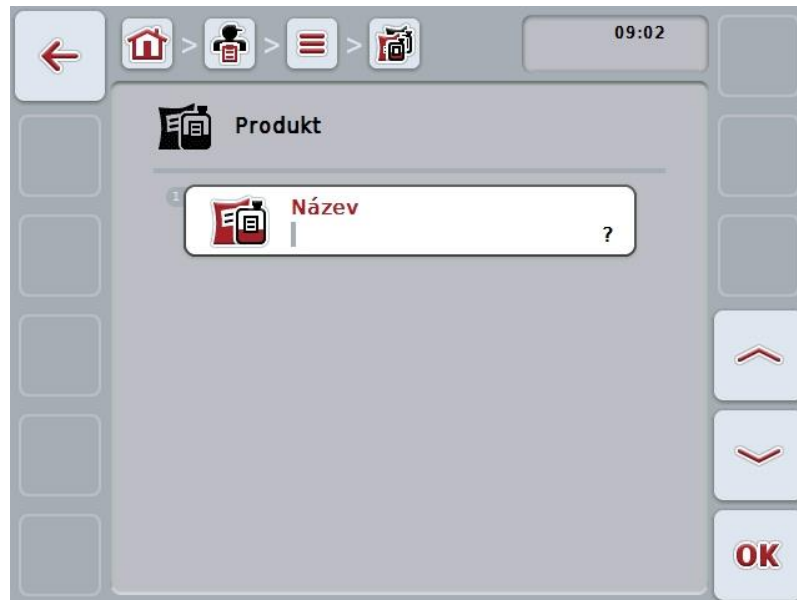

2. Vyberte si v ovládací masce po řadě všechny parametry. Na dotykovém displeji stiskněte parametr nebo otáčejte kolečkem rolování, až je tlačítko označeno bíle, a potom kolečko stiskněte. Když je tlačítko označené, můžete alternativně stisknout také tlačítko „OK“ (F6).
3. Přes klávesnici na dotykovém displeji zadejte novou hodnotu.
4. Zadání potvrďte pomocí „OK“.

4.3.6.2 Editovat/zobrazit produkt

Pro editaci/zobrazení uloženého produktu postupujte takto:

1. Ze seznamu produktů zvolte ten, jehož údaje mají být změněny/zobrazeny. Na dotykovém displeji stiskněte tlačítko s názvem výrobku nebo otáčejte kolečkem rolování, až je stroj tlačítko označeno bíle a potom kolečko stiskněte.

Když je tlačítko označené, můžete alternativně stisknout také tlačítko „OK“ (F6).

→ Otevře se kontextové menu.

2. Na dotykovém displeji stiskněte tlačítko „Editovat/zobrazit“ nebo otáčejte rolovacím kolečkem, až je požadované tlačítko označeno bíle, a potom stiskněte kolečko.

→ Otevře se následující ovládací maska:



3. V ovládací masce vyberte parametr, jehož hodnota má být změněna. Na dotykovém displeji stiskněte parametr nebo otáčejte kolečkem rolování, až je tlačítko označeno bíle, a potom kolečko stiskněte.

Když je tlačítko označené, můžete alternativně stisknout také tlačítko „OK“ (F6).

4. Přes klávesnici na dotykovém displeji zadejte novou hodnotu.
5. Zadání potvrďte pomocí „OK“.

4.3.6.3 Kopírovat produkt

Pro kopírování produktu postupujte takto:

1. Ze seznamu produktů vyberte produkt ke zkopírování. Na dotykovém displeji stiskněte tlačítko s názvem výrobku nebo otáčejte kolečkem rolování, až je stroj tlačítko označeno bíle a potom kolečko stiskněte.
Když je tlačítko označené, můžete alternativně stisknout také tlačítko „OK“ (F6).
→ Otevře se kontextové menu.
2. Na dotykovém displeji stiskněte tlačítko „Kopírovat“ nebo otáčejte kolečkem rolování, až je požadované tlačítko označeno bíle a potom stiskněte kolečko.
→ Otevře se následující ovládací maska:



Upozornění

Kopie je označena jako „#1“ (průběžné číslování) za názvem výrobku.

4.3.6.4 Vymazat produkt

Pro vymazání produktu postupujte takto:

1. Ze seznamu produktů vyberte produkt k vymazání. Na dotykovém displeji stiskněte tlačítko s názvem výrobku nebo otáčejte kolečkem rolování, až je stroj tlačítko označeno bíle a potom kolečko stiskněte.
Když je tlačítko označené, můžete alternativně stisknout také tlačítko „OK“ (F6).
→ Otevře se kontextové menu.
2. Na dotykovém displeji stiskněte tlačítko „Vymazat“ nebo otáčejte kolečkem rolování, až je požadované tlačítko označeno bíle, a potom stiskněte kolečko.



Upozornění

Výrobek lze vymazat pouze tehdy, pokud není uveden v zakázce a nebyl importován z agrární kartotéky.

4.3.7 Opatření

Pod bodem menu **Opatření** najdete seznam uložených opatření.

Při plánování zakázky s agrární kartotékou je možné k zakázce přiřadit opatření. K opatření může patřit i technika, jako např. obdělávání půdy: pluh / kultivátor / atd.



Upozornění



Pod opatřeními se rozumí činnosti, které jsou vykonávány na poli, jako např. hnojení nebo setí.

Jediným údajem k opatření je

- **název.**



Máte následující možnosti obsluhy:

-  **vložit opatření**
-  **Editovat/zobrazit opatření**
-  **Kopírovat opatření**
-  **Vymazat opatření**

4.3.7.1 Vložit nové opatření

Pro vložení nového opatření postupujte takto:

1. Na dotykovém displeji stiskněte tlačítko „Vložit nového“ (F10).
→ Otevře se následující ovládací maska:



2. Vyberte si v ovládací masce po řadě všechny parametry. Na dotykovém displeji stiskněte parametr nebo otáčejte kolečkem rolování, až je tlačítko označeno bíle, a potom kolečko stiskněte. Když je tlačítko označené, můžete alternativně stisknout také tlačítko „OK“ (F6).
3. Přes klávesnici na dotykovém displeji zadejte novou hodnotu.
4. Zadání potvrďte pomocí „OK“.

4.3.7.2 Editovat/zobrazit opatření

Pro editaci/zobrazení uloženého opatření postupujte takto:

1. Ze seznamu opatření zvolte to, jehož údaje mají být změněny/zobrazeny. Na dotykovém displeji stiskněte tlačítko s názvem opatření nebo otáčejte kolečkem rolování, až je stroj tlačítko označeno bíle a potom kolečko stiskněte.

Když je tlačítko označené, můžete alternativně stisknout také tlačítko „OK“ (F6).

→ Otevře se kontextové menu.

2. Na dotykovém displeji stiskněte tlačítko „Editovat/zobrazit“ nebo otáčejte rolovacím kolečkem, až je požadované tlačítko označeno bíle, a potom stiskněte kolečko.

→ Otevře se následující ovládací maska:



3. V ovládací masce vyberte parametr, jehož hodnota má být změněna. Na dotykovém displeji stiskněte parametr nebo otáčejte kolečkem rolování, až je tlačítko označeno bíle, a potom kolečko stiskněte.

Když je tlačítko označené, můžete alternativně stisknout také tlačítko „OK“ (F6).

4. Přes klávesnici na dotykovém displeji zadejte novou hodnotu.
5. Zadání potvrďte pomocí „OK“.

4.3.7.3 Kopírovat opatření

Pro kopírování opatření postupujte takto:

1. Ze seznamu opatření vyberte opatření ke kopírování. Na dotykovém displeji stiskněte tlačítko s názvem opatření nebo otáčejte kolečkem rolování, až je stroj tlačítko označeno bíle a potom kolečko stiskněte.
Když je tlačítko označené, můžete alternativně stisknout také tlačítko „OK“ (F6).
→ Otevře se kontextové menu.
2. Na dotykovém displeji stiskněte tlačítko „Kopírovat“ nebo otáčejte kolečkem rolování, až je požadované tlačítko označeno bíle a potom stiskněte kolečko.
→ Otevře se následující ovládací maska:



Upozornění

Kopie je označena jako „#1“ (průběžné číslování) za názvem opatření.

4.3.7.4 Vymazat opatření

Pro vymazání opatření postupujte takto:

1. Ze seznamu opatření vyberte opatření k vymazání. Na dotykovém displeji stiskněte tlačítko s názvem opatření nebo otáčejte kolečkem rolování, až je stroj tlačítko označeno bíle a potom kolečko stiskněte.
Když je tlačítko označené, můžete alternativně stisknout také tlačítko „OK“ (F6).
→ Otevře se kontextové menu.
2. Na dotykovém displeji stiskněte tlačítko „Vymazat“ nebo otáčejte kolečkem rolování, až je požadované tlačítko označeno bíle, a potom stiskněte kolečko.



Upozornění

Opatření lze vymazat pouze tehdy, pokud není uvedeno v zakázce a nebylo importováno z agrární kartotéky.

4.3.8 Techniky

Pod bodem menu **Techniky** najdete seznam uložených užívaných technik. Technika patří k opatření, které lze při plánování zakázky s agrární kartotékou zakázce přiřadit. K opatření „obdělávání půdy“ patří např. technika „pluh“ nebo „kultivátor“.

Jediným údajem k užívané technice je

- **název.**



Máte následující možnosti obsluhy:



Vložit techniku



Editovat/zobrazit techniku



Kopírovat techniku



Vymazat techniku

4.3.8.1 Vložit novou techniku

Pro vložení nové techniky postupujte takto:

1. Na dotykovém displeji stiskněte tlačítko „Vložit nového“ (F10).
→ Otevře se následující ovládací maska:



2. Vyberte si v ovládací masce po řadě všechny parametry. Na dotykovém displeji stiskněte parametr nebo otáčejte kolečkem rolování, až je tlačítko označeno bíle, a potom kolečko stiskněte. Když je parametr označený, můžete alternativně stisknout také tlačítko „OK“ (F6).
3. Přes klávesnici na dotykovém displeji zadejte novou hodnotu.
4. Zadání potvrďte pomocí „OK“.

4.3.8.2 Editovat/zobrazit techniku

Pro editaci/zobrazení uložené techniky postupujte takto:

1. Ze seznamu technik zvolte tu, jejíž údaje mají být změněny/zobrazeny. Na dotykovém displeji stiskněte tlačítko s názvem techniky nebo otáčejte kolečkem rolování, až je tlačítko označeno bíle a potom kolečko stiskněte. Když je tlačítko označené, můžete alternativně stisknout také tlačítko „OK“ (F6).
→ Otevře se kontextové menu.
2. Na dotykovém displeji stiskněte tlačítko „Editovat/zobrazit“ nebo otáčejte rolovacím kolečkem, až je požadované tlačítko označeno bíle, a potom stiskněte kolečko.
→ Otevře se následující ovládací maska:



3. V ovládací masce vyberte parametr, jehož hodnota má být změněna. Na dotykovém displeji stiskněte parametr nebo otáčejte kolečkem rolování, až je tlačítko označeno bíle, a potom kolečko stiskněte. Když je tlačítko označené, můžete alternativně stisknout také tlačítko „OK“ (F6).
4. Přes klávesnici na dotykovém displeji zadejte novou hodnotu.
5. Zadání potvrďte pomocí „OK“.

4.3.8.3 Kopírovat techniku

Pro kopírování techniky postupujte takto:

1. Ze seznamu technik vyberte techniku ke kopírování. Na dotykovém displeji stiskněte tlačítko s názvem techniky nebo otáčejte kolečkem rolování, až je tlačítko označeno bíle a potom kolečko stiskněte.
Když je tlačítko označené, můžete alternativně stisknout také tlačítko „OK“ (F6).
→ Otevře se kontextové menu.
2. Na dotykovém displeji stiskněte tlačítko „Kopírovat“ nebo otáčejte kolečkem rolování, až je požadované tlačítko označeno bíle a potom stiskněte kolečko.
→ Otevře se následující ovládací maska:



Upozornění

Kopie je označena jako „#1“ (průběžné číslování) za názvem techniky.

4.3.8.4 Vymazat techniku

Pro vymazání techniky postupujte takto:

1. Ze seznamu technik vyberte techniku k vymazání. Na dotykovém displeji stiskněte tlačítko s názvem techniky nebo otáčejte kolečkem rolování, až je tlačítko označeno bíle a potom kolečko stiskněte.
Když je tlačítko označené, můžete alternativně stisknout také tlačítko „OK“ (F6).
→ Otevře se kontextové menu.
2. Na dotykovém displeji stiskněte tlačítko „Vymazat“ nebo otáčejte kolečkem rolování, až je požadované tlačítko označeno bíle, a potom stiskněte kolečko.



Upozornění

Techniku lze vymazat pouze tehdy, pokud není uvedena v zakázce a nebyla importována z agrární kartotéky.

4.3.9 Rostlinné druhy

Pod bodem menu **Rostlinné druhy** najdete seznam uložených rostlinných druhů.



Upozornění

Pod rostlinným druhem se rozumí druh nebo typ rostliny, jako např. kukuřice nebo ječmen.

Jediným údajem k rostlinnému druhu je

- **název.**



Upozornění

Tučně vtištěné údaje jsou **povinná pole**, ostatní údaje jsou volitelné.



Máte následující možnosti obsluhy:



vložit rostlinný druh



Editovat/zobrazit rostlinný druh



Kopírovat rostlinný druh



Vymazat rostlinný druh

4.3.9.1 Vložit nový rostlinný druh

Pro vložení nového rostlinného druhu postupujte takto:

1. Na dotykovém displeji stiskněte tlačítko „Vložit nového“ (F10).
→ Otevře se následující ovládací maska:



2. Vyberte si v ovládací masce po řadě všechny parametry. Na dotykovém displeji stiskněte parametr nebo otáčejte kolečkem rolování, až je tlačítko označeno bíle, a potom kolečko stiskněte. Když je tlačítko označené, můžete alternativně stisknout také tlačítko „OK“ (F6).
3. Přes klávesnici na dotykovém displeji zadejte novou hodnotu.
4. Zadání potvrďte pomocí „OK“.

4.3.9.2 Editovat/zobrazit rostlinný druh

Pro editaci/zobrazení uloženého rostlinného druhu postupujte takto:

1. Ze seznamu rostlinných druhů zvolte ten, jehož údaje mají být změněny/zobrazeny. Na dotykovém displeji stiskněte tlačítko s názvem rostlinného druhu nebo otáčejte kolečkem rolování, až je stroj tlačítko označeno bíle a potom kolečko stiskněte.
Když je tlačítko označené, můžete alternativně stisknout také tlačítko „OK“ (F6).
→ Otevře se kontextové menu.
2. Na dotykovém displeji stiskněte tlačítko „Editovat/zobrazit“ nebo otáčejte rolovacím kolečkem, až je požadované tlačítko označeno bíle, a potom stiskněte kolečko.
→ Otevře se následující ovládací maska:



3. V ovládací masce vyberte parametr, jehož hodnota má být změněna. Na dotykovém displeji stiskněte parametr nebo otáčejte kolečkem rolování, až je tlačítko označeno bíle, a potom kolečko stiskněte.
Když je tlačítko označené, můžete alternativně stisknout také tlačítko „OK“ (F6).
4. Přes klávesnici na dotykovém displeji zadejte novou hodnotu.
5. Zadání potvrďte pomocí „OK“.

4.3.9.3 Kopírovat rostlinný druh

Pro kopírování rostlinného druhu postupujte takto:

1. Ze seznamu rostlinných druhů vyberte rostlinný druh ke kopírování. Na dotykovém displeji stiskněte tlačítko s názvem rostlinného druhu nebo otáčejte kolečkem rolování, až je stroj tlačítko označeno bíle a potom kolečko stiskněte.
Když je tlačítko označené, můžete alternativně stisknout také tlačítko „OK“ (F6).
→ Otevře se kontextové menu.
2. Na dotykovém displeji stiskněte tlačítko „Kopírovat“ nebo otáčejte kolečkem rolování, až je požadované tlačítko označeno bíle a potom stiskněte kolečko.
→ Otevře se následující ovládací maska:



Upozornění

Kopie je označena jako „#1“ (průběžné číslování) za názvem rostlinného druhu.

4.3.9.4 Vymazat rostlinný druh

Pro vymazání rostlinného druhu postupujte takto:

1. Ze seznamu rostlinných druhů vyberte rostlinný druh k vymazání. Na dotykovém displeji stiskněte tlačítko s názvem rostlinného druhu nebo otáčejte kolečkem rolování, až je stroj tlačítko označeno bíle a potom kolečko stiskněte.
Když je tlačítko označené, můžete alternativně stisknout také tlačítko „OK“ (F6).
→ Otevře se kontextové menu.
2. Na dotykovém displeji stiskněte tlačítko „Vymazat“ nebo otáčejte kolečkem rolování, až je požadované tlačítko označeno bíle, a potom stiskněte kolečko.



Upozornění

Rostlinný druh lze vymazat pouze tehdy, pokud není uveden v zakázce a nebyl importován z agrární kartotéky.

4.3.9.5 Rostlinné odrůdy

Pod bodem menu **Rostlinné odrůdy** najdete seznam uložených rostlinných odrůd.



Upozornění

Pod rostlinnou odrůdou se rozumí speciální odrůda nebo výpěstek určitého rostlinného druhu.

Jediným údajem k rostlinné odrůdě je

- **název.**



Upozornění

Pod tímto bodem menu nemůžete provést žádné nastavení. Informace o rostlinných odrůdách můžete pouze importovat.

4.4 Data zakázky

V datech zakázky jsou shrnuta všechna data a informace specifické pro zakázku:

- Označení zakázky,
- zákazník,
- město,
- provoz,
- pole,
- rostlinný druh,
- rostlinná odrůda,
- řidič,
- opatření,
- technika,
- výrobek a
- stav zakázky.

4.4.1 Stav zakázky

Zakázky prochází různými stavy:

Plánovaná:	Nová zakázka, která ještě nebyla zpracována.
Aktivní:	Právě aktivní zakázka. Vždy může být aktivní jen jedna zakázka. Pro spuštění jiné zakázky musí být aktivní zakázka přerušena nebo ukončena.
Přerušeno:	Zakázka, která byla přerušena. Může kdykoli opět pokračovat.
Ukončená:	Ukončená zakázka. Nemůže pokračovat, ale zůstává na seznamu uložených zakázek.



Upozornění

Ve stavu **Přerušená** se může nacházet libovolné množství zakázek.

4.4.2 Zakázky

Seznam zakázek se vyvolá přes bod menu **Zakázky**.



Máte následující možnosti obsluhy:

-  **Třídít seznam zakázek**
-  **vložit zakázku**
-  **Zobrazit zakázku**
-  **Zpracovat zakázku**
-  **Kopírovat zakázku**
-  **Vymazat zakázku**
-  **Importovat aplikační mapu ve formátu Shape**

4.4.2.1 Třídít seznam zakázek

Seznam zakázek nelze třídít jen od A-Z nebo od Z-A (viz kapitola 4.1.4), nýbrž také podle vzdálenosti pole přiřazeného zakázce.

Pro třídění seznamu uložených zakázek postupujte takto:

1. Na dotykovém displeji stiskněte tlačítko „Z-A“ (F1).
 - Symbol na tlačítku se automaticky změní na symbol pro třídění podle vzdálenosti.
2. Na dotykovém displeji stiskněte tlačítko „Třídít podle vzdálenosti“ (F1).
 - Seznam uložených zakázek se vytřídí podle vzdálenosti pole přiřazeného zakázce od aktuálního stanoviště. Nejbližší pole se zobrazí jako první.



Upozornění

Na tlačítku se zobrazí třídění, které bude vytvořeno stisknutím tlačítka.

4.4.2.2 Vložit novou zakázku

Pro vložení nové zakázky postupujte takto:

1. Na dotykovém displeji stiskněte tlačítko „Vložit nového“ (F10).
→ Otevře se následující ovládací maska:

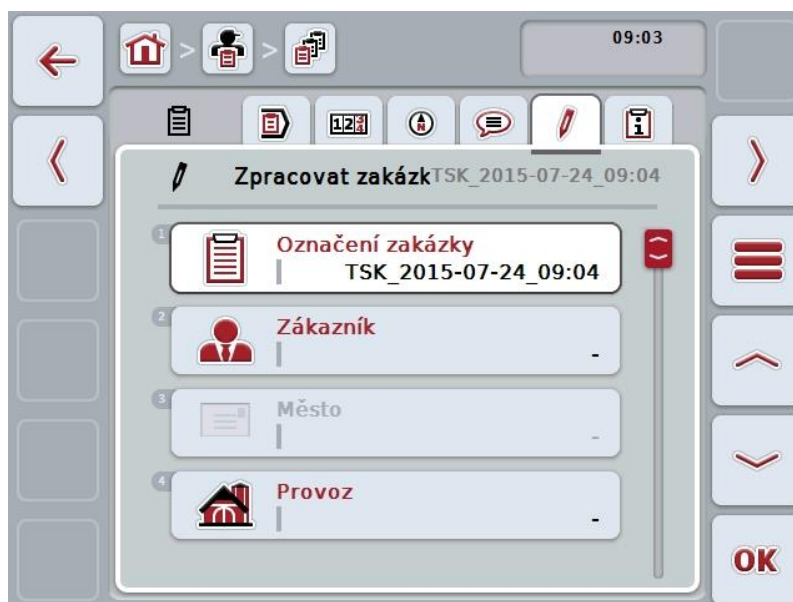

2. Vyberte si v ovládací masce po řadě všechny parametry.
3. Na dotykovém displeji stiskněte příslušný parametr nebo otáčejte kolečkem rolování, až je tlačítko označeno bíle, a potom kolečko stiskněte. Když je tlačítko označené, můžete alternativně stisknout také tlačítko „OK“ (F6).
4. Pomocí klávesnice zadejte na dotykovém displeji název zakázky a zvolte ostatní informace z příslušných seznamů.
5. Zadání potvrďte pomocí „OK“.



Upozornění

Město bude přiřazeno zákazníkem a nelze jej zvolit samostatně.



Upozornění

Rostlinný druh a rostlinná odrůda jsou přiřazeny pomocí pole a nelze je samostatně zvolit.



Upozornění

Stav zakázky bude automaticky zobrazen.



Upozornění

Technika závisí na opatření a lze ji zvolit jen tehdy, když již bylo zvoleno nějaké opatření.

4.4.2.3 Zobrazit zakázku

Pro zobrazení zakázky postupujte takto:

1. Na dotykovém displeji stiskněte tlačítko se zakázkou nebo otáčejte kolečkem rolování, až je tlačítko označeno bíle, a potom kolečko stiskněte.
Když je tlačítko označené, můžete alternativně stisknout také tlačítko „OK“ (F6).
→ Otevře se kontextové menu.
2. Na dotykovém displeji stiskněte tlačítko „Zobrazit“ nebo otáčejte kolečkem rolování, až je požadované tlačítko označeno bíle, a potom stiskněte kolečko.
→ Otevře se podrobný náhled zakázky (viz kapitolu 4.4.3).

4.4.2.4 Zpracovat zakázku

Pro editaci zakázky postupujte takto:

1. Na dotykovém displeji stiskněte tlačítko se zakázkou nebo otáčejte kolečkem rolování, až je tlačítko označeno bíle, a potom kolečko stiskněte.
Když je tlačítko označené, můžete alternativně stisknout také tlačítko „OK“ (F6).
→ Otevře se kontextové menu.
2. Na dotykovém displeji stiskněte tlačítko „Editovat“ nebo otáčejte kolečkem rolování, až je požadované tlačítko označeno bíle, a potom stiskněte kolečko.
→ Otevře se záložka **Editovat zakázku**.
3. V ovládací masce vyberte parametr, jehož hodnota má být změněna. Na dotykovém displeji stiskněte parametr nebo otáčejte kolečkem rolování, až je tlačítko označeno bíle, a potom kolečko stiskněte.
Když je tlačítko označené, můžete alternativně stisknout také tlačítko „OK“ (F6).
4. Přes klávesnici na dotykovém displeji zadejte novou hodnotu.
5. Zadání potvrďte pomocí „OK“.

4.4.2.5 Kopírovat zakázku

Pro kopírování uložené zakázky postupujte takto:

1. Ze seznamu zakázek vyberte zakázku ke kopírování. Na dotykovém displeji k tomu účelu stiskněte tlačítko se zakázkou nebo otáčejte kolečkem rolování, až je tlačítko označeno bíle, a potom kolečko stiskněte.
Když je tlačítko označené, můžete alternativně stisknout také tlačítko „OK“ (F6).
→ Otevře se kontextové menu.
2. Na dotykovém displeji stiskněte tlačítko „Kopírovat“ nebo otáčejte kolečkem rolování, až je požadované tlačítko označeno bíle a potom stiskněte kolečko.

Upozornění

Okamžitě se dostanete do podrobného náhledu kopie.

→ Otevře se následující ovládací maska:



Upozornění

Kopie je označena jako „#1“ (průběžné číslování) za názvem zakázky.

Upozornění

Zkopírují se všechna statistická data zakázky a aplikační mapy patřící k zakázce, ale nikoli procesní data vzniklá během zpracování (počítadla, délka atd.). Zakázky je možné kopírovat nezávisle na jejich stavu. Kopie zakázky má v každém případě stav **Plánovaná**.

4.4.2.6 Vymazat zakázku

Pro vymazání zakázky postupujte takto:

1. Ze seznamu zakázek vyberte zakázku k vymazání. Na dotykovém displeji k tomu účelu stiskněte tlačítko se zakázkou nebo otáčejte kolečkem rolování, až je tlačítko označeno bíle, a potom kolečko stiskněte.
Když je tlačítko označené, můžete alternativně stisknout také tlačítko „OK“ (F6).
→ Otevře se kontextové menu.
2. Na dotykovém displeji stiskněte tlačítko „Vymazat“ nebo otáčejte kolečkem rolování, až je požadované tlačítko označeno bíle, a potom stiskněte kolečko.



Upozornění

Zakázky je nyní možné vymazat, pokud se nacházejí ve stavu **Plánované**.

4.4.2.7 Importovat aplikační mapu ve formátu Shape

Máte možnost importovat aplikační mapu ve formátu Shape ze zařízení USB nebo přes online připojení.

Při importu online dostane CCI.Courier data Shape a dá je automaticky k dispozici CCI.Control přes inbox terminálu. Při importu ze zařízení USB načte CCI.Control data Shape přímo z připojeného paměťového média.

4.4.2.7.1 Import ze zařízení USB

Pro import aplikační mapy ze zařízení USB postupujte takto:

1. Uložte data Shape na zařízení USB.
2. K terminálu připojte zařízení USB.
3. Na dotykovém displeji stiskněte tlačítko „Importovat aplikační mapu ve formátu Shape“ (F9).

→ Otevře se následující ovládací maska:



4. Na dotykovém displeji stiskněte tlačítko „Zařízení USB“ nebo otáčejte kolečkem rolování, až je požadované tlačítko označeno bíle, a potom stiskněte kolečko.
Když je tlačítko označené, můžete alternativně stisknout také tlačítko „OK“ (F6).

→ Otevře se následující seznam pro výběr:



5. Vyberte aplikační mapu, která má být importována. K tomu na dotykovém displeji stiskněte tlačítko s aplikační mapou nebo otočte kolečkem rolování, až je tlačítko označeno bíle a potom stiskněte tlačítko „OK“ (F6).
6. Vyberte sloupec s daty aplikační mapy. K tomu stiskněte na dotykovém displeji tlačítko se sloupcem nebo otáčejte kolečkem rolování, až je tlačítko označeno bíle.
7. Svou volbu potvrďte pomocí „OK“ nebo stiskněte ještě jednou bíle označený sloupec.
→ Otevře se následující seznam pro výběr:

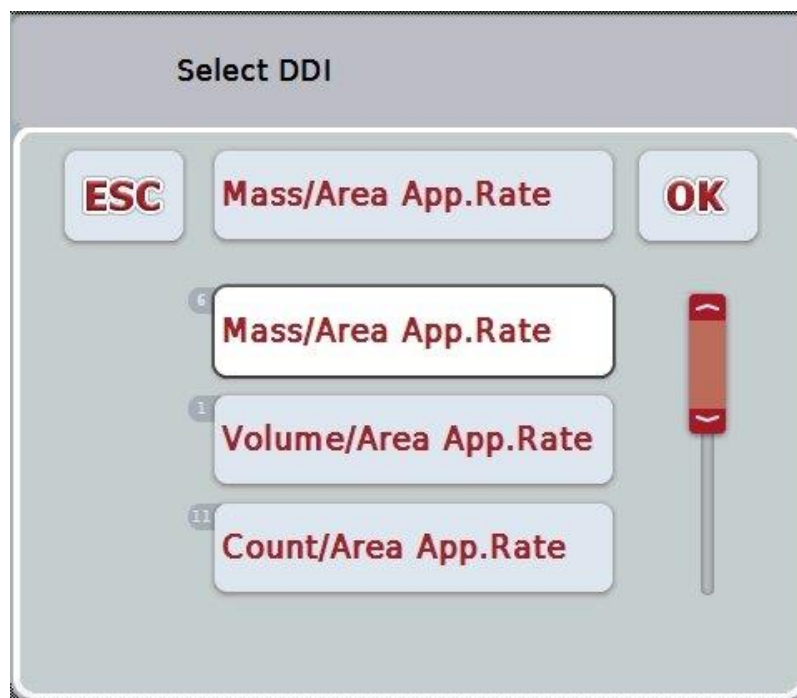

8. Zvolte měrnou jednotku. K tomu stiskněte na dotykovém displeji tlačítko s měrnou jednotkou nebo otáčejte kolečkem rolování, až je tlačítko označeno bíle.

→ Otevře se následující seznam pro výběr:

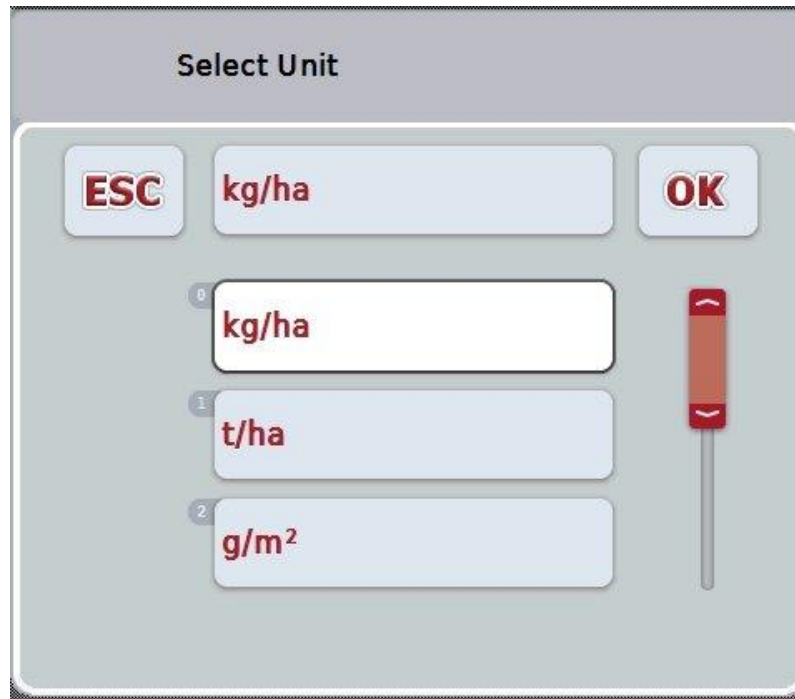

9. Zvolte jednotku. K tomu stiskněte na dotykovém displeji tlačítko s jednotkou nebo otáčejte kolečkem rolování, až je tlačítko označeno bíle.
10. Svou volbu potvrďte pomocí „OK“ nebo stiskněte ještě jednou bíle označené tlačítko.
→ Aplikační mapa je nyní importována.

4.4.2.7.2 Import on-line

Pro import aplikační mapy on-line pole postupujte takto:

1. Uložte data Shape na server FTP nebo je pošlete jako přílohu e-mailu do CCI.Courier.
2. Na dotykovém displeji stiskněte tlačítko „Importovat aplikační mapu ve formátu Shape“ (F9).

→ Otevře se následující ovládací maska:



3. Na dotykovém displeji stiskněte tlačítko „Online přenos“ nebo otáčejte kolečkem rolování, až je požadované tlačítko označeno bíle, a potom stiskněte kolečko.
Když je tlačítko označené, můžete alternativně stisknout také tlačítko „OK“ (F6).
4. Nyní volitelně proveďte krok 5 a následující z kapitoly 4.4.2.7.

4.4.3 Podrobný náhled

V seznamu zakázek stiskněte zakázku. V kontextovém menu stiskněte tlačítko „Zobrazit“. Dostanete se do podrobného náhledu zakázky.

Podrobný náhled zakázky je rozdělen do 6 záložek: **Aktivní zakázka**, **počítadlo**, **mapa**, **komentáře**, **editovat zakázku** a **zpráva**.

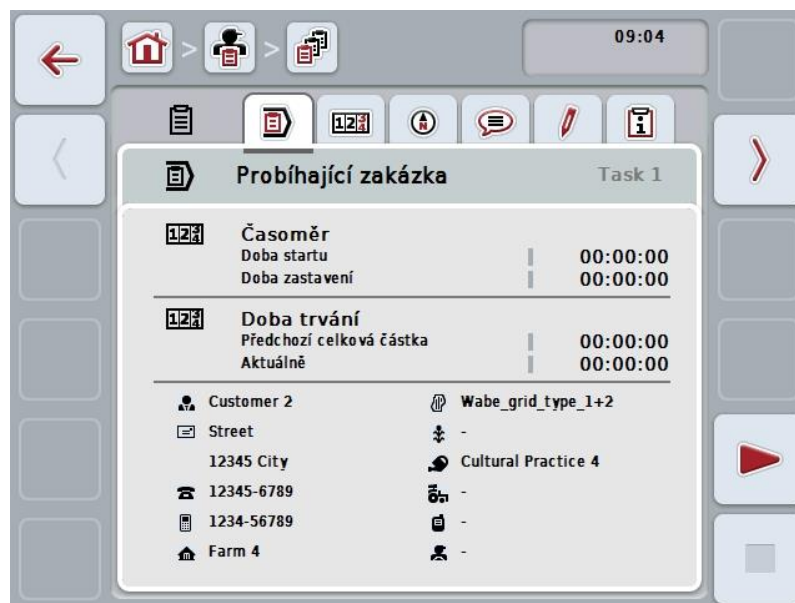

Uspořádány jsou následovně:

- Aktivní zakázka:** Zobrazení doby spuštění a zastavení a také dosavadní a aktuální doby chodu a údajů specifických pro zakázku. Spuštění, přerušení a zastavení zakázky.
- Počítadlo:** Zobrazení celkového času a stavů počítadel přenášených strojem.
- Mapa:** Zobrazení a editace mapy pole přiřazeného zakázce a také příslušných aplikačních map.
- Komentáře:** Zobrazení a editace komentářů včetně data a času.
- Editovat zakázku:** Zobrazení a editace uložených dat zakázky.
- Zpráva:** Zobrazení a editace dat zakázky shrnutých ve zprávě.

Pro přepínání mezi záložkami postupujte takto:

1. Na dotykovém displeji stiskněte odpovídající záložku nebo ji zvolte pomocí kláves se šipkou (F8, F2).

4.4.3.1 Aktivní zakázka

Na této záložce se zobrazí časy zakázky a údaje a informace o zakázce.

Počítadlo času: Zobrazí čas, v němž byla zakázka spuštěna a ukončena nebo přerušena.

Doba chodu: Zobrazí předchozí celkovou dobu chodu a aktuální dobu průběhu zakázky.

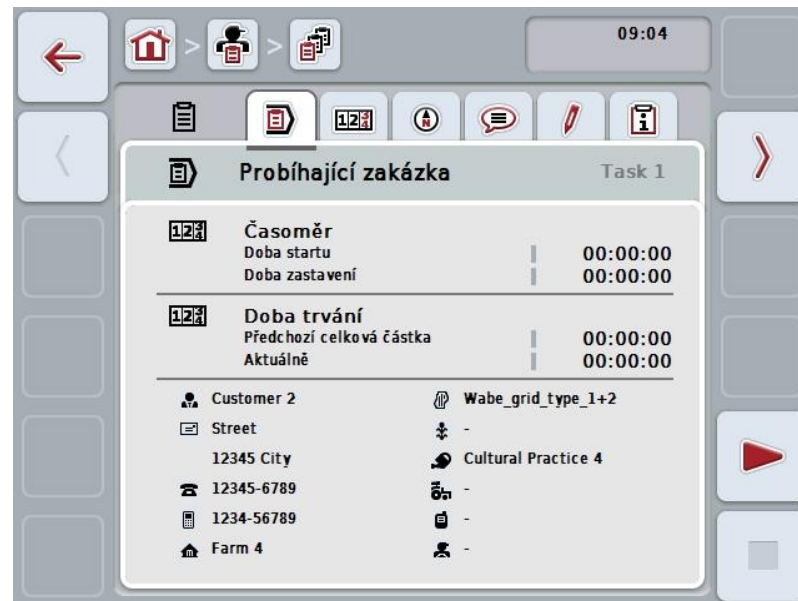

Máte následující možnosti obsluhy:



Pustit zakázku:

Na dotykovém displeji stiskněte tlačítko „Start“ (F5).
Spustí se zpracování zakázky.
Zobrazí se aktuální doba chodu.



Přerušit aktivní zakázku:

Na dotykovém displeji stiskněte tlačítko „Přestávka“ (F5).
Ze seznamu možností vyberte důvod přestávky.
Aktuální doba chodu je přičtena k dosavadní době chodu.



Pokračovat v zakázce:

Na dotykovém displeji stiskněte tlačítko „Pokračovat“ (F5).
Spustí se zpracování zakázky.
Zobrazí se dosavadní a aktuální doba chodu.



Ukončit zakázku:

Na dotykovém displeji stiskněte tlačítko „Stop“ (F6).



Upozornění

V ukončené zakázce již nemůžete znovu pokračovat.
Ukončená zakázka zůstává na seznamu uložených zakázek a nelze ji vymazat.



Upozornění

Byl-li terminál vypnut, aniž by aktivní zakázka byla přerušena nebo zastavena, objeví se při následujícím startu terminálu upozornění, že zakázka byla přerušena. Na dotykovém displeji stiskněte tlačítko „OK“, aby mohla zakázka pokračovat. Na dotykovém displeji stiskněte tlačítko „ESC“ pro přerušování zakázky. Automaticky se otevře záložka **Aktivní zakázka**.



Upozornění

Kdykoli může běžet pouze jedna zakázka. Pokud spustíte zakázku nebo v ní pokračujete, i když běží další zakázka, objeví se upozornění, že probíhající zakázku je třeba nejprve přerušit.

Na dotykovém displeji stiskněte tlačítko „OK“ pro přerušování probíhající zakázky.
Na dotykovém displeji stiskněte tlačítko „ESC“ pro ponechání probíhající zakázky.

4.4.3.2 Počítadlo

Udává celkový čas a stavy počítadel přenášený strojem.



Máte následující možnosti obsluhy:



Přejít ke stavům počítadel jiného stroje

Na dotykovém displeji stiskněte tlačítko „Změnit stavy počítadel“ (F6).
→ Zobrazí se stavy počítadel jiného připojeného stroje.



Upozornění

Tato funkce je k dispozici jen tehdy, když je připojeno více strojů ISOBUS.



Upozornění

Ve druhém řádku se zobrazí název stroje. Přepnete-li na stavy počítadel jiného stroje, změní se název.

4.4.3.3 Mapa

V této záložce se zobrazí mapa pole přiřazeného k zakázce.



Máte následující možnosti obsluhy:



Zvětšit náhled mapy

Na dotykovém displeji stiskněte tlačítko „Zoom +“ (F4).



Zmenšit náhled mapy

Na dotykovém displeji stiskněte tlačítko „Zoom -“ (F5).



Zobrazit aplikační mapy

Exportovat data stroje



Upravit požadovanou hodnotu

4.4.3.3.1 Zobrazit aplikační mapy

Pro zobrazení aplikačních map postupujte takto:

1. Na dotykovém displeji stiskněte tlačítko „Zobrazit aplikační mapy“ (F6).
→ Aplikační mapy se zobrazí v náhledu map:

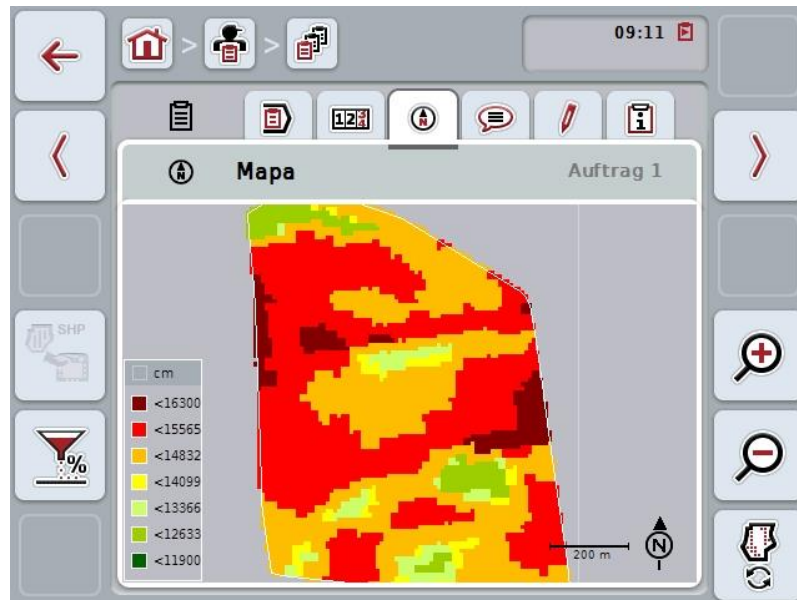

4.4.3.3.2 Upravit požadovanou hodnotu

Pro přizpůsobení požadované hodnoty podle aplikační mapy postupujte takto:

1. Na dotykovém displeji stiskněte tlačítko „Upravit požadovanou hodnotu“ (F11).
2. Na dotykové obrazovce zadejte přes číselné pole, rolovací kolečko nebo posuvné pravitko procentní hodnotu, o kterou má být požadovaná hodnota upravena.
3. Zadání potvrďte pomocí „OK“.



Upozornění

Platný rozsah hodnot pro úpravu požadované hodnoty se pohybuje od -95 do 200 %.



Upozornění

Zvolená procentní hodnota bude přidána k výchozí hodnotě, popř. od ní bude odečtena. Příklad: Výchozí hodnota je 200 kg/ha. Pokud zvolíte úpravu požadované hodnoty o 100 %, činí požadovaná hodnota po úpravě 400 kg/ha.

4.4.3.4 Komentáře

Na této záložce najdete seznam svých uložených komentářů:



Pro vložení nového komentáře postupujte takto:

1. Na dotykovém displeji stiskněte tlačítko „Vložit nového“ (**F10**).
2. Přes klávesnici na dotykovém displeji zadejte nový komentář.
3. Zadání potvrďte pomocí „OK“.



Upozornění

Uložené komentáře není možné vymazat.

4.4.3.5 Zpracovat zakázku

Na této záložce najdete následující ovládací masku:

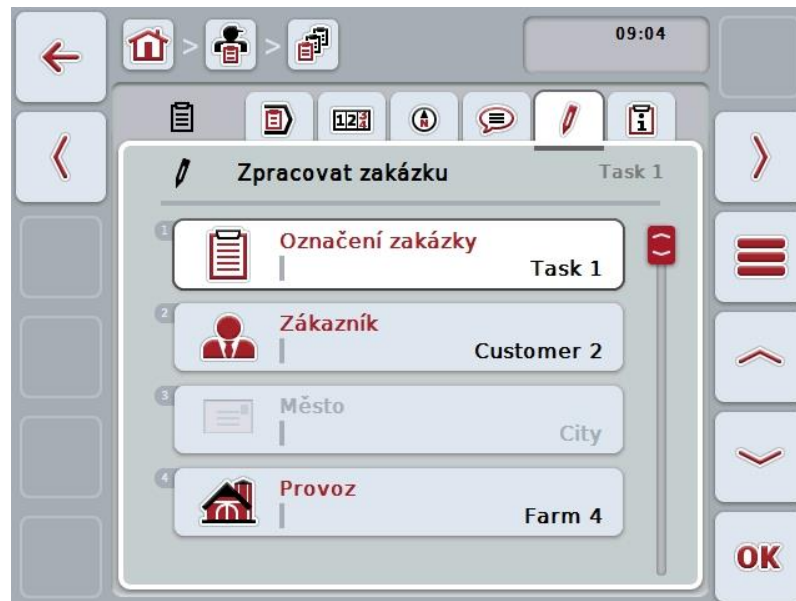

Máte následující možnosti obsluhy:



Zpracovat zakázku

Jaké další možnosti obsluhy máte, je uvedeno v kapitole 4.4.2.4.



Vyvolat databázi

Na dotykovém displeji stiskněte tlačítko „Databáze“ (F3).
Jaké další možnosti v databázi máte, je uvedeno v kapitole 4.3.

4.4.3.6 Zpráva

V této záložce najdete shrnutí dat zakázky.

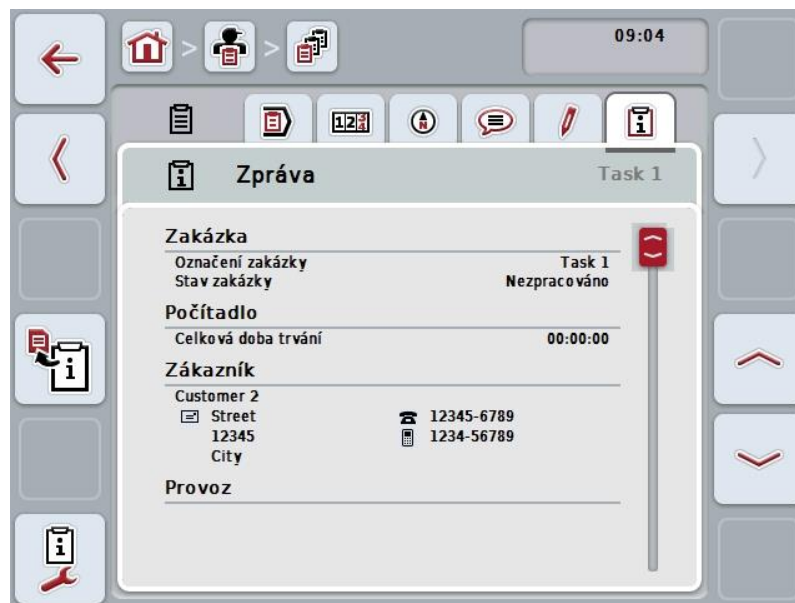

Máte následující možnosti obsluhy:



Generovat zprávu

Na dotykovém displeji stiskněte tlačítko „Generovat zprávu“ (F10).
→ Zpráva je exportována se zakázkou jako PDF.



Konfigurovat zprávu

4.4.3.6.1 Konfigurovat zprávu

Pro konfiguraci zprávy o zakázce postupujte takto:

1. Na dotykovém displeji stiskněte tlačítko „Konfigurovat zprávu“ (F12).
→ Otevře se následující ovládací maska:



2. Vyberte si parametry, které mají být zobrazeny ve zprávě o zakázce. Na dotykovém displeji stiskněte parametr nebo otáčejte kolečkem rolování, až je tlačítko označeno bíle, a potom kolečko stiskněte. Když je tlačítko označeno, můžete alternativně stisknout také tlačítko „OK“ (F6).
3. Zadejte booleovskou hodnotu.
4. Zadání potvrďte pomocí „OK“.

4.5 Import dat zakázky

Pro import dat zakázky postupujte takto:

1. Exportujte v agrární kartotéce požadovaná data zakázky ve formátu ISO-XML na zařízení USB do složky \Taskdata. Pokud je na zařízení USB více souborů zakázek, nechte je zorganizovat pomocí podadresářů.
2. K terminálu připojte zařízení USB.
3. Na dotykovém displeji stiskněte tlačítko „Importovat data o zakázce“ nebo otáčejte kolečkem rolování, až je požadované tlačítko označeno bíle, a potom stiskněte kolečko.

Když je tlačítko označené, můžete alternativně stisknout také tlačítko „OK“ (F6).

→ Otevře se následující ovládací maska:



4. Vyberte soubor zakázky, který má být importován. K tomu stiskněte na dotykovém displeji tlačítko se souborem zakázky nebo se pomocí kláves „Nahoru“ (F10) a „Dolů“ (F11) pohybujte mezi soubory zakázky nebo otáčejte kolečkem rolování, až je soubor zakázky označen bíle, pak stiskněte tlačítko „OK“ (F6).



Pozor!

Při importu jsou veškerá na terminálu aktuálně uložená data zakázky a kmenová data přepsána!



Upozornění

Proces může trvat několik minut. Po naimportování dat se CCI.Control automaticky znovu spustí.



Upozornění

Pokud jsou data o zakázce importována hlavně online přenosem, měla by být aktivována funkce „po importu smazat taskdata“ (viz kapitola 4.7.3.3).

4.6 Export dat zakázky

Existují dva způsoby, jak exportovat data zakázky:

- Na zařízení USB:** Vyžaduje to zařízení USB připojené k terminálu.
- Pro online přenos:** Vyžaduje aplikaci, např. CCI.Courier nebo CCI.farmpilot, která umožňuje on-line přenos dat zakázky.

Pro export dat zakázky postupujte takto:

1. Na dotykovém displeji stiskněte tlačítko „Exportovat data zakázky“ nebo otáčejte kolečkem rolování, až je požadované tlačítko označeno bíle, a potom stiskněte kolečko.
Když je tlačítko označené, můžete alternativně stisknout také tlačítko „OK“ (F6).



Upozornění

Pokud není uvolněna žádná aplikace, která umožňuje on-line přenos dat zakázky, budou data zakázky na tomto místě exportována přímo na zařízení USB.

→ Otevře se následující ovládací maska:



2. Vyberte si mezi „zařízení USB“ a „online přenos“. Na dotykovém displeji stiskněte tlačítko s požadovanou cestou přenosu nebo otáčejte kolečkem rolování, až je tlačítko označené bíle, a potom kolečko stiskněte. Když je tlačítko označené, můžete alternativně stisknout také tlačítko „OK“ (F6).
3. Volbu potvrďte pomocí „OK“.
4. Data zakázky budou exportována.



Upozornění

Data zakázky jsou ukládána na zařízení USB ve složce TASKDATA a podsložce \TASKDATA\TC_yyyymmdd_hhmm\.

Název podsložky obsahuje datum a čas procesu exportu. Na jedno zařízení USB je možné provést více exportů, aniž by došlo k přepsání dat.

4.7 Nastavení

V nastavení lze aktivovat a deaktivovat automatické přihlášení a zprávy a vyvolat rozšířená nastavení.



Máte následující možnosti obsluhy:



Aktivovat/deaktivovat auto-logging



Aktivovat/deaktivovat zprávy



Vyvolat rozšířené nastavení

4.7.1 Aktivovat/deaktivovat auto-logging

Auto-logging slouží k automatické a trvalé dokumentaci dat zakázky. Tak je zaručena dokumentace, i když řidič sám nevytvořil popř. nespustil žádnou zakázku.

Auto-logging dokumentuje všechny práce, které byly v jeden den provedeny, v jedné zakázce. Tato data o zakázce lze vypočítat a vyhodnotit na PC, používá-li se agrární kartotéka, která umí data jednotlivým zakázkám přiřadit.

Pro aktivaci/deaktivaci auto-loggingu postupujte takto:

1. Na dotykovém displeji stiskněte tlačítko- „Auto-Logging“ nebo otáčejte kolečkem rolování, až je požadované tlačítko označeno bíle, a potom stiskněte kolečko.
Když je tlačítko označené, můžete alternativně stisknout také tlačítko „OK“ (F6).
2. Zadejte booleovskou hodnotu.
3. Zadání potvrďte pomocí „OK“.



Upozornění

Když je spuštěna zakázka, zatímco je aktivován auto-logging, je automatická dokumentace přerušena. Když je tato zakázka zastavena, automatická dokumentace opět pokračuje.



Upozornění

Data zakázky zdokumentovaná pomocí auto-logging musí být exportována (viz kapitolu 4.6). Zakázky, které jsou starší než 7 dní, budou automaticky vymazány.

4.7.2 Aktivovat/deaktivovat zprávy

Byl-li během aktivní zakázky vypnut terminál, může při opětovném zapnutí k výstražnému upozornění navíc zaznít akustický signál.

Zprávy lze zobrazit, pokud má být zadán důvod pro přerušení zakázky nebo bude dosaženo nebo opuštěno pole.

Pro aktivaci nebo deaktivaci zpráv a signálů postupujte takto:

1. Na dotykovém displeji stiskněte tlačítko s požadovaným zobrazením nebo otáčejte kolečkem rolování, až je tlačítko označeno bíle, a potom kolečko stiskněte.
Když je tlačítko označené, můžete alternativně stisknout také tlačítko „OK“ (F6).
2. Zadejte booleovskou hodnotu.
3. Zadání potvrďte pomocí „OK“.

4.7.3 Rozšířená nastavení

Pro vyvolání rozšířeného nastavení postupujte takto:

1. Na dotykovém displeji stiskněte tlačítko „Rozšířené nastavení“ nebo otáčejte kolečkem rolování, až je požadované tlačítko označeno bíle, a potom stiskněte kolečko.

Když je tlačítko označené, můžete alternativně stisknout také tlačítko „OK“ (F6).

→ Otevře se následující maska:



Máte následující možnosti obsluhy:



Zadání funkční instance



Zadání časového zpoždění



Data zakázky po importu vymazat

4.7.3.1 Zadání funkční instance

Funkční instance je adresa task controlleru, pomocí které stroj ISOBUS může zvolit task controller, pro případ, že na sběrnici existuje více task controllerů.



Upozornění

Stroj ISOBUS zvolí task controller s nejnižší funkční instancí.

Pro zadání funkční instance postupujte takto:

1. Na dotykovém displeji stiskněte tlačítko „Funkční instance“ nebo otáčejte kolečkem rolování, až je požadované tlačítko označeno bíle, a potom stiskněte kolečko.
Když je tlačítko označené, můžete alternativně stisknout také tlačítko „OK“ (F6).
2. Na dotykovém displeji zadejte přes číslíkové pole nebo posuvné pravítko hodnotu.
3. Zadání potvrďte pomocí „OK“.



Upozornění

Platný rozsah hodnot pro funkční instanci se pohybuje mezi 1 a 32.



Upozornění

Přednastavení pro funkční instanci je 1.



Upozornění

Po změně nastavení musí být terminál nově spuštěn.

4.7.3.2 Zadání časového zpoždění

Pro zadání časového zpoždění pro zprávy při opuštění pole (viz kapitola 4.7.2) postupujte takto:

1. Na dotykovém displeji stiskněte tlačítko „Časové zpoždění“ nebo otáčejte kolečkem rolování, až je požadované tlačítko označeno bíle, a potom stiskněte kolečko.
Když je tlačítko označené, můžete alternativně stisknout také tlačítko „OK“ (F6).
2. Na dotykovém displeji zadejte přes číslíkové pole nebo posuvné pravítko hodnotu.
3. Zadání potvrďte pomocí „OK“.

4.7.3.3 Data zakázky po importu vymazat



Upozornění

Tato funkce je relevantní jen tehdy, když jsou data zakázky zprostředkována online přenosem.

Data zakázky, která jsou přenášena online, jsou ukládána na interním pevném disku. Při importu dat zakázky do CCI.Control (viz kapitola 4.5) tato data nejsou smazána. Aby se po určité době neobsadilo veškeré místo v paměti, lze data zakázky po importu automaticky z interního pevného disku smazat.

Pro aktivaci/deaktivaci této funkce postupujte takto:

1. Na dotykovém displeji stiskněte tlačítko „Vymazat taskdata po importu“ nebo otáčejte kolečkem rolování, až je požadované tlačítko označeno bíle, a potom stiskněte kolečko.
Když je tlačítko označené, můžete alternativně stisknout také tlačítko „OK“ (F6).
2. Zadejte booleovskou hodnotu.
3. Zadání potvrďte pomocí „OK“.

5 Odstranění problémů

5.1 Chyba na terminálu

Následující přehled udává možné chyby na terminálu a jejich odstranění:

Chyba	Možná příčina	Odstranění
Terminál není možné zapnout	<ul style="list-style-type: none"> Terminál není správně připojen Zapalování není zapnuto. 	<ul style="list-style-type: none"> Zkontrolujte připojení ISOBUS Nastartujte traktor.
Software připojeného stroje se nezobrazuje	<ul style="list-style-type: none"> Chybí zakončovací odpor sběrnice Software je natažený, ale nezobrazuje se Chyba spojení během stahování softwaru 	<ul style="list-style-type: none"> Zkontrolujte odpor Zkontrolujte, zda je možné software manuálně spustit z menu terminálu Start Zkontrolujte fyzické spojení Kontaktujte zákaznický servis výrobce stroje

5.2 Chybová hlášení

Následující přehled uvádí chybová hlášení v CCI.Control, jejich možnou příčinu a odstranění:

Chyba	Možná příčina	Odstranění
Export byl přerušen, protože nebylo nalezeno zařízení USB.	Není zasunuto zařízení USB.	Zasuňte zařízení USB.
Nelze vytvořit přehled.	Soubor ISO-XML je chybný nebo příliš velký pro vytvoření přehledu.	-
Import byl přerušen, protože nebylo nalezeno zařízení USB.	Není zasunuto zařízení USB.	Zasuňte zařízení USB.
Žádný aktivní stroj. Control nemůže najít žádný aktivní stroj. Chcete přesto zakázku spustit?	Není připojen žádný stroj s funkcemi task controller.	Aktivujte a připojte stroj způsobilý pro task controller.
Mapa je používána jinou zakázkou.	Již probíhá zakázka s aplikační mapou.	Aktivní zakázku přerušte a znovu vyvolejte náhled mapy.
Žádné informace o mapách.	K aktuální zakázce nebyla přiřazena žádná aplikační mapa.	Pomocí agrární kartotéky vytvořte aplikační mapu a přiřaďte ji k zakázce.
Nelze vytvořit zprávu o zakázce.	Chyba při exportu. Dokumentace nebo kmenová data vadná.	-
Vymazání není možné.	Mazaný prvek není možné vymazat.	-
Zápis nelze vymazat, protože nebyl vytvořen na terminálu.	Datové záznamy nahrané agrární kartotékou není možné na terminálu smazat.	-
Zadání není možné vymazat, protože existují reference databáze.	Datový záznam používá jiný datový záznam.	V odmítnutém datovém záznamu přiřaďte jiné zadání.
Control nemůže najít žádné počítačlo. Některé funkce Control není možné použít. Chcete přesto zakázku spustit?	Připojený stroj nepodporuje všechna potřebná počítačla.	Připojte stroj s plnohodnotným rozsahem funkcí.
Byl ztracen signál GPS.	Špatný příjem.	Zajedte na volnou plochu a vyčkejte, až bude mít přijímač GPS opět příjem.

Control nepřijímá žádná platná GPS data.	Chybná konfigurace přijímače GPS.	Zkontrolujte konfiguraci přijímače GPS.
Ukončit aktivní zakázku? V ukončené zakázce nelze pokračovat.	Když byla dokumentace ukončena, zakázka nemůže pokračovat.	Přerušte zakázku.
Nedostatek místa v paměti. Import byl přerušen, protože dostupná kapacita paměti je nedostatečná.	Data zakázky k importování jsou příliš velká resp. není k dispozici potřebná kapacita paměti.	Zkomprimujte data zakázky z agrární kartotéky.
Chyba databáze Databázi nelze otevřít. Databáze je poškozena. Kontaktujte servis.	Chybná databáze.	Nově importuje data zakázky. POZOR: Dosud neuložená (exportovaná) data budou přítom ztracena!
Export byl přerušen, protože dostupná kapacita paměti je nedostatečná.	Data zakázky k exportování jsou příliš velká resp. není k dispozici potřebná kapacita paměti.	Použijte jiné úložné médium nebo vymažte nepotřebná data na používaném úložném médiu.
Stroj odpojen. Stroj používaný v probíhající zakázce byl odhlášen.	Konektor ISOBUS byl ze stroje vytažen.	Opět připojte konektor stroje.
Kapacita paměti je nízká. Dostupná kapacita paměti je nízká. Zastavte prosím probíhající zakázku a exportujte data.	Dostupná interní kapacita paměti je nízká.	Ukončete aktivní zakázku a data exportujte na externí úložné médium.
Kapacita paměti je příliš nízká. Dostupná kapacita paměti je příliš nízká. Probíhající zakázka byla zastavena. Exportujte prosím data.	Dostupná interní kapacita paměti je příliš nízká pro další zaznamenávání dat.	Exportuje data na externí úložné médium.
Opuštěte pole. Pole aktuální zakázky bylo opuštěno. Chcete zakázku přerušit?	Pozice GPS se nachází mimo pole patřícího k zakázce.	-
Aplikační mapa není podporována. Tuto zakázku není možné provést.		
Pro minimálně jednu zónu je definována více než jedna hodnota, aniž by byly přiřazeny funkce stroje. Další informace viz uživatelskou příručku.		
GPS není aktivováno		
GPS není k dispozici. Chcete spustit tuto zakázku bez GPS?		
Je aktivní jiná zakázka.		
Export dat se nezdařil. Zkontrolujte paměťové		

CCI.Control – Odstranění problémů

médium a zkuste to znovu.		
Složku nelze vytvořit:		
Při importu aplikační mapy se vyskytla chyba.		
Při importu hranice pole se vyskytla chyba.		
Chyba při otevírání souboru Shape.		
Chyba při otevírání souboru databáze.		
Typ souboru Shape není podporován.		
Soubor Shape obsahuje neplatná data.		
Soubor Shape obsahuje více než 254 zón.		
Soubor Shape obsahuje více než 1024 bodů.		
Soubor Shape neobsahuje žádná data.		



Upozornění

Na terminálu se mohou zobrazit další chybová hlášení, která závisejí na stroji. Podrobný popis těchto možných chybových hlášení a odstranění chyb najdete v návodu k obsluze stroje.



Upozornění

Pokud stroj není možné obsluhovat, zkontrolujte, zda je stisknutý „spínač stop“. Stroj je možné opět obsluhovat až tehdy, když bylo tlačítko uvolněno.

6 Struktura menu

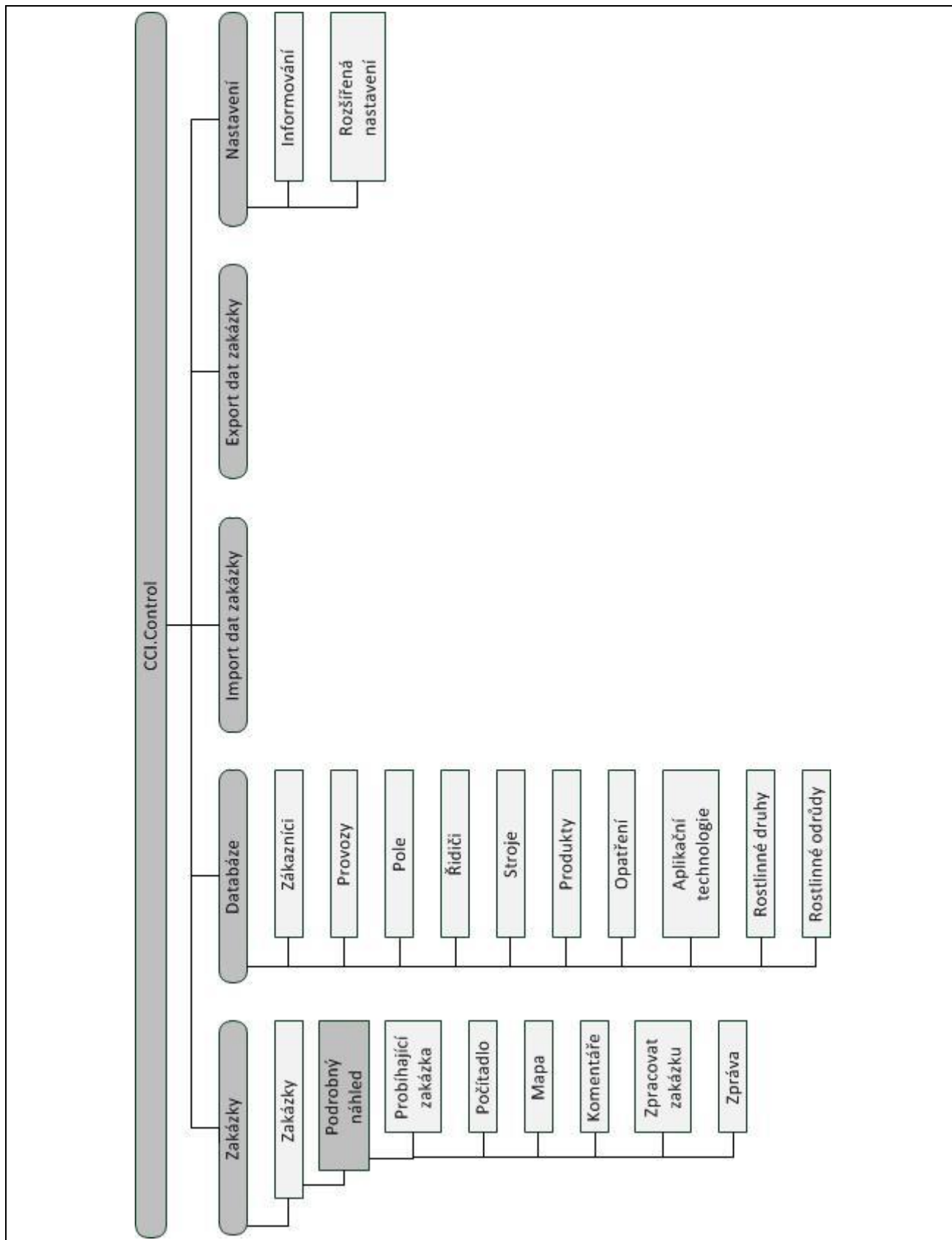

7 Glosář

Agrární kartotéka	System honů, software pro zpracování dat výnosů a vytvoření aplikačních karet. (informační systém FarmManagement)
Technika	Technika, kterou je opatření prováděno, např. obdělávání půdy pluhem nebo kultivátorem.
Aplikační mapa	Mapa požadovaných hodnot, specifická pro dílčí plochy, na kterou se pro každou dílčí plochu ukládá v honu množství aplikovaného výrobku, např. při hnojení. Předána je terminálu jako soubor, který je při práci na poli zpracováván podle polohy. Při plánování aplikačních map většinou přicházejí kromě map výnosů mnohé další informace, jako údaje o počasí, výsledky zkoušek druhů a výsledky místní analýzy, jako např. půdní vzorky, půdní mapy nebo letecké snímky.
Soubor zakázky	Soubor ve formátu ISO-XML, který obsahuje kmenová data a data zakázky. Může obsahovat také aplikační mapy. Soubor zakázky se vytvoří v agrární kartotéce, je importován do CCI.Control a po zpracování zakázky exportován k vyhodnocení <i>procesních údajů</i> .
Ovládací maska	Hodnoty zobrazené na této obrazovce a ovládací prvky jsou souhrnně uvedeny na ovládací masce. Přes dotykovou obrazovku můžete zobrazené prvky zvolit přímo.
Provozovna	Také statek, k provozu patří všechna pole, která jsou ve vlastnictví zákazníka, jeden zákazník může vlastnit více provozů.
Booleovská hodnota	Hodnota, u které je možné volit jen mezi správně/špatně, zapnuto/vypnuto, ano/ne atd.
CCI	Competence Center ISOBUS e.V.
CCI.Control	Zpracování zakázky ISOBUS
Datové rozhraní	Popisuje druh a cestu výměny dat (např. přes zařízení USB).
DDD	Device Description Data Elektronický datový list stroje.
Mapování výnosů	Mapy výnosů udávají, na jakém místě honu bylo kolik sklizeno. Tyto informace jsou základem pro cílené zkoumání příčin v zónách nízkých výnosů a poskytují základ pro rozhodování pro budoucí obhospodařování. Pokud hospodář při vyhodnocení map výnosů zjistí, že výnosy v rámci jednoho honu se pravidelně silně liší, může být smysluplné obhospodařování specifické podle dílčích ploch. System mapování výnosů se skládá z <ul style="list-style-type: none"> • záznamu výnosů a • zpracování dat výnosů.
Řidič	Řidič provádí naplánovanou zakázku a obsluhuje stroj.
Pole	Plocha, k níž je možné přiřadit zakázku.
GPS	Global Positioning System. GPS je systém pro určení polohy za pomoci satelitu.

GSM	Global System for Mobile Communication Standard pro plně digitalizované sítě mobilních telefonů, používaný zejména pro telefonování a krátké zprávy, jako jsou SMS.
ISO-XML	Specifický formát pro ISOBUS pro soubory zakázek, založený na XML.
ISOBUS	ISO11783 Mezinárodní norma pro přenos dat mezi zemědělskými stroji a přístroji.
Kontextové menu	Grafické uživatelské rozhraní Umožňuje editaci, kopírování, mazání nebo přidání dat.
Zákazník	Vlastník nebo nájemce provozu, v němž je zpracovávána zakázka.
Doba trvání	Čas, po který je zpracovávána zakázka.
Opatření	Opatření pro pěstování rostlin činnost, která je vykonávána na poli, jako např. obdělávání půdy nebo hnojení.
Stroj	Závěsné nebo nesené nářadí. Stroj, s jehož pomocí je možné zpracovat zakázku.
Strojní rozhraní	Komunikační kanál od terminálu ke stroji.
PDF	Portable Document Format Formát souboru pro dokumenty
Rostlinný druh	Druh rostliny, např. kukuřice nebo ječmen
Rostlinná odrůda	Speciální odrůda nebo výpěstek rostlinného druhu.
Produkt	Výrobek je v rámci opatření rozset nebo rozvezen po poli, např. hnojivo nebo přípravky na ochranu rostlin nebo úroda.
Procesní data	Parametry, které může poskytnout stroj během práce CCI.Control (pracovní stav, spotřeba atd.). Ty jsou pak převzaty do souboru zakázky pro pozdější vyhodnocení.
Rozhraní	Část terminálu, která slouží ke komunikaci s jinými přístroji
Sériové rozhraní	Terminál má dvě sériová rozhraní, RS232-1 a RS232-2. Přes rozhraní je možné připojit externí rozšíření, jako např. přijímač GPS, modemy nebo tiskárna.
Kmenová data	Kmenová data jsou pevné datové záznamy, které se během práce nemění (např. řidič, provoz atd.).
Provoz stand-alone	Provoz CCI.Control bez souboru zakázky.
Dílčí plocha	S mapami výnosů a dalšími metodami analýzy místa, jako půdní nebo reliéfní mapy, letecké snímky nebo multispektrální záznamy je možné, na základě určitých zkušeností, definovat zóny uvnitř honu, pokud se po dobu čtyř až pěti let zpět podstatně liší. Mají-li zóny dostatečnou velikost a např. u ozimé pšenice rozdíl v potenciálu výnosu cca 1,5 t/ha, je smysluplné upravit pěstování rostlin v těchto zónách podle potenciálu výnosu. Takové zóny jsou pak označovány jako dílčí plochy.

Zpracování specifické pro dílčí plochy	Satelitem podporované použití aplikační mapy.
Terminál	Terminál CCI 100 nebo CCI 200 ISOBUS
Dotykový displej	Obrazovka citlivá na dotyk, přes kterou je možné ovládat terminál.
WLAN	Wireless Local Area Network Bezdrátová místní radiová síť.
XML	Extended Markup Language Logický programovací jazyk a tedy nástupce a doplněk HTML. Pomocí XML je možné stanovit některé prvky jazyka, takže je možné přes XML definovat jiné jazyky jako HTML nebo WML.

8 ISOBUS ve funkcích



Task-Controller basic (totals)

Přebírá dokumentaci souhrnných hodnot, které má smysl ohledně vykonané práce. Příklad dává tyto hodnoty k dispozici. Výměna dat mezi agrární kartotékou a Task-Controller přitom probíhá v datovém formátu ISO-XML. Zakázky je tak možné pohodlně importovat do Task-Controller a / nebo hotovou dokumentaci opět exportovat.



Task-Controller geo-based (variables)

Nabízí navíc možnost zjišťovat také místně vztažená data - nebo plánovat místně vztažené zakázky, třeba za pomoci aplikačních map.

9 Tlačítka a symboly

	CCI.Control		Databáze
	Seznam zákazníků		Zákazník
	Seznam provozů		Provozovna
	Seznam polí		Pole
	Seznam řidičů		Řidič
	Seznam strojů		Stroj
	Seznam produktů		Produkt
	Seznam opatření		Opatření
	Seznam rostlinných druhů		Rostlinný druh
	Seznam zakázek		Aktivní zakázka
	Počítadlo		Komentář
	Zpracovat zakázku		Mapa
	Spustit zpracování zakázky, popř. pokračovat		Zpráva
	Ukončit zpracování zakázky		Přerušit zpracování zakázky
	Změnit stavy počítadel		Zobrazit aplikační mapy
	Konfigurovat		Vyvolat databázi
	Import dat zakázky		Exportovat data zakázky.
	Zařízení USB		Paměť NAND Flash
	Přehled náhled mapy		Generovat zprávu

	Zoom +		Zoom -
	Vymazat		Editovat/zobrazit
	Vložit		Kopírovat
	Přejít doprava		Přejít doleva
	Přejít nahoru		Přejít dolů
	Potvrdit volbu nebo zadání		Adresa
	Telefonní číslo		Číslo mobilního telefonu
	Filtr		Zrušení filtru
	Třídít A - Z		Třídít Z - A
	Vybrat ze seznamu		Importovat aplikační mapu nebo hranici pole ve formátu Shape
	Upravit požadovanou hodnotu		Exportovat data stroje nebo hranici pole ve formátu Shape

10 Poznámky

11 Index

A		
Agrární kartotéka		
Provoz s agrární kartotékou	5	
Zpracování specifické pro dílčí plochy	4	
Aplikační mapa		
importovat data Shape	72	
upravit požadovanou hodnotu	81	
zobrazit	81	
Auto-Logging		
aktivovat	91	
deaktivovat	91	
B		
Bezpečnostní pokyny	7	
C		
Chybová hlášení	96	
D		
Data zakázky		
automaticky vymazat	94	
export	88	
importovat	86	
Databáze	17	
Druhy provozu	11	
provoz stand-alone	11	
s přijímačem GPS, strojem ISOBUS a agrární kartotékou	11	
F		
Filtr		
použití	12	
zrušení	14	
Formát Shape		
Exportovat hranici pole	35	
Importovat aplikační mapu	72	
Importovat hranici pole	30	
G		
Glosář	101	
I		
Instalace softwaru	10	
K		
Kmenová data	17	
opatření	49	
pole	28	
produkty	44	
provozy	23	
řidič	36	
rostlinné druhy	59	
rostlinné odrůdy	64	
stroje	41	
techniky	54	
zákazníci	18	
Komentář	82	
vložit	82	
M		
Mapa		
aktivní zakázka	80	
Zobrazit aplikační mapy	81	
N		
Nastavení	90	
Auto-Logging	91	
časové zpoždění	93	
funkční instance	93	
zprávy	91	
O		
Odstranění problémů	95	
Opatření	49	
editovat	51	
kopírovat	52	
přidat	50	
vymazat	53	
zobrazit	51	
P		
Počítadla		
stavy jiných počítadel	79	
Počítadlo		
aktivní zakázka	79	
Pole	28	
editovat	32	
exportovat data Shape	35	
importovat data Shape	30	
kopírovat	33	
přidat	31	
vymazat	34	
vyvolat přehled náhledu mapy	35	
zobrazit	32	
Přijímač GPS		
formát dat	8	
připojit	8	
Připojit modem GSM	9	

Probíhající zakázka	77	přidat.....	55
Produkt.....	44	vymazat	58
editovat.....	46	zobrazit.....	56
kopírovat	47	Tlačítka a symboly	105
přidat	45	U	
vymazat.....	48	Upravit požadovanou hodnotu.....	81
zobrazit.....	46	Uvedení do provozu.....	8
Provoz		Úvod.....	3
editovat.....	25	Z	
kopírovat	26	Zadání časového zpoždění.....	93
přidat	24	Zadání funkční instance.....	93
vymazat.....	27	Zadávací pole	12
zobrazit.....	25	Zakázka	
Provoz stand-alone.....	4	data.....	65
Provozovna	23	Zakázky.....	66
R		editovat.....	69, 83
Řidič.....	36	kopírovat.....	70
editovat.....	38	podrobný náhled.....	76
kopírovat	39	aktivní zakázka	77
přidat	37	komentáře.....	82
vymazat.....	40	mapa.....	80
zobrazit.....	38	počítadlo	79
Rostlinný druh.....	59	zpráva	84
editovat.....	61	pokračovat.....	77
kopírovat	62	přerušit	77
přidat	60	spustit	77
vymazat.....	63	třídít.....	67
S		ukončit	77
Součásti	3	vložit	68
Start programu.....	15	vymazat	71
Stav zakázky.....	65	zobrazit.....	69
Stroj.....	4, 41	Zákazníci.....	18
editovat.....	42	editovat.....	20
provoz se strojem ISOBUS	4	kopírovat.....	21
provoz se strojem nezpůsobilým pro ISOBUS..	4	přidat.....	19
vymazat.....	43	vymazat	22
zobrazit.....	42	zobrazit.....	20
Struktura menu	100	Zpracování specifické pro dílčí plochy.....	4
T		Zpráva	84
TC-BAS.....	104	konfigurovat.....	85
TC-GEO.....	104	vytvořit	84
Technika	54	Zprávy	
editovat.....	56	aktivovat	91
kopírovat	57	deaktivovat	91



CCI.TECU

Data traktoru

Návod k obsluze

Reference: CCI.TECU v6



CCI-SOBUS

1	Úvod.....	3
1.1	O tomto návodu	3
1.2	Reference	3
1.3	O CCI.TECU	4
2	Bezpečnost	6
2.1	Označení upozornění v návodu k obsluze	6
3	Uvedení do provozu	7
3.1	Připojení k signální zásuvce	7
3.2	Spojit se sadou kabelů IRB.....	9
3.3	Instalace softwaru	9
4	Obsluha	10
4.1	Start programu	10
4.2	Hlavní náhled	11
4.3	Seznam traktorů	15
4.4	Pasivní režim	32
4.5	Počítadlo hektarů a dokumentace	33
5	Odstranění problémů	36
5.1	Chyba na terminálu.....	36
5.2	Chybová hlášení	36
6	Struktura menu	38
7	Glosář	39
8	Tlačítka a symboly.....	41
9	Servis a vývoj.....	43
10	Index	44

1 Úvod

1.1 O tomto návodu

Tento návod k obsluze je úvodem do obsluhy a konfigurace aplikace CCI.TECU. Tato aplikace je předem instalována na terminálu ISOBUS CCI 100/200 a běží pouze na něm. Pouze se znalostí tohoto návodu k obsluze je možné předejít chybné obsluze a zaručit bezporuchový provoz.

Tento návod k obsluze si musíte přečíst před uvedením softwaru do provozu a porozumět mu, aby se předešlo problémům.

1.2 Reference

Tento návod popisuje CCI.TECU ve verzi CCI.TECU v6.

Pro zjištění čísla verze aplikace CCI.TECU instalované na vašem terminálu CCI ISOBUS postupujte takto:

1. Stiskněte tlačítko Home, tím se dostanete do hlavního menu.
2. V hlavním menu stiskněte tlačítko „nastavení“ (F1).
3. Zvolte záložku **Info a diagnostika**.
4. V záložce **Info a Diagnostika** stiskněte tlačítko „Terminál“.
5. Na dotykovém displeji stiskněte tlačítko „Software“.
→ V nyní zobrazeném informačním poli se zobrazí verze softwarových komponentů terminálu.

1.3 O CCI.TECU

V moderních traktorech se používá velký počet elektronických komponentů; vedle senzorů pro záznam provozních dat jsou to především elektronické řídicí přístroje (ECU) pro řízení různých funkcí traktoru. Elektronické komponenty jsou zpravidla vzájemně propojené přes tzv. systém sběrnic a vyměňují si tak informace o traktoru jako je jízdní rychlost nebo otáčky vývodového hřídele.

Aby bylo možné informace o jízdní rychlosti, otáčkách vývodového hřídele nebo aktuální poloze 3bodového závěsu poskytnout i stroji ISOBUS, je potřeba Traktor ECU (TECU).

Na traktoru ISOBUS představuje TECU spojení mezi sběrnicovým systémem traktoru a ISOBUS a dodává tak stroji výše uvedené informace o traktoru.

Nové traktory jsou často již z výroby kompatibilní s ISOBUS a jsou vybavené TECU. Takové TECU jsou dále označovány jako primární TECU.

Většina používaných traktorů ovšem není kompatibilní s ISOBUS, ale je možné je dovybavit za pomoci rozšiřující sady kabelů. Tyto sady kabelů ale zpravidla neobsahují TECU, tj. je možné připojení strojů ISOBUS a ovládacího terminálu, ale přístup k informacím o traktoru ne.

CCI.TECU popsaná v tomto návodu tuto mezeru zaplňuje. Jedná se o dodatečné vybavení.

CCI.TECU načte informace o traktoru přes signální zásuvku a předá je dál do stroje ISOBUS.

1.3.1 Aktivní/pasivní režim

Pokud je na traktoru k dispozici pouze CCI.TECU, pracuje tato automaticky v aktivním režimu. V aktivním režimu

1. CCI.TECU čte signály signální zásuvky,
2. CCI.TECU vypočítává hodnoty pro rychlost, otáčky vývodového hřídele a 3bodovou polohu a
3. CCI.TECU zašle vypočtené hodnoty pro rychlost, otáčky vývodového hřídele a 3bodovou polohu do všech strojů ISOBUS.

Pokud má traktor primární TECU nebo je dostupná vyšší upřednostněná TECU, která dodává informace o traktoru přes ISOBUS, CCI.TECU automaticky přejde do pasivního režimu.

V pasivním režimu jsou zobrazeny informace, které jsou k dispozici na ISOBUS, připojení k signální zásuvce je třeba pouze tehdy, pokud nejsou přes ISOBUS poskytnuty všechny informace o traktoru (viz kapitolu 4.4)

1.3.2 Počítadlo hektarů / Dokumentace

CCI.TECU nabízí jako přídatnou funkci počítadlo hektarů.

Počítadlo hektarů slouží ke zobrazení plošných výkonů, pracovní doby a jízdní dráhy. Záznam plošného výkonu se provádí měřením pracovní dráhy a násobením nastavitelnou pracovní šířkou.

Dokumentační funkce CCI.TECU doplňuje počítadlo hektarů o protokolování procesních dat. Procesní data ukládá CCI.Control v aktivní zakázce.

1.3.3 Zpožděné vypnutí

Když je (ISOBUS) traktor vypnut otočením klíčku zapalování, mohou stroje ISOBUS automaticky spustit zpožděné odpojení přívodu (elektrické) energie. Typicky to stroj použije k uložení konfiguračních parametrů nebo aby mohl přejít do definovaného stavu.

CCI.TECU nabízí zpožděné odpojení jako přídatnou funkci pro všechny traktory, které jsou vybavené sadou kabelů IRB pro CCI.



Upozornění

Zpožděné vypnutí je k dispozici pro všechny terminály od generace hardware 2.

2 Bezpečnost

2.1 Označení upozornění v návodu k obsluze

Bezpečnostní upozornění uvedená v tomto návodu k obsluze jsou zvlášť označena:



Varování - obecná nebezpečí!

Symbol bezpečnosti práce označuje všeobecná bezpečnostní upozornění, při jejichž nedodržení hrozí nebezpečí pro život a zdraví osob. Pečlivě dodržujte pokyny pro bezpečnost práce a chovejte se v těchto případech mimořádně opatrně.



Pozor!

Symbol Pozor označuje všechna bezpečnostní upozornění, která odkazují na předpisy, směrnice nebo pracovní postupy, které se musí bezpodmínečně dodržovat. Nedodržení může mít za následek poškození nebo zničení terminálu a chybné funkce.



Upozornění

Symbol Upozornění zvýrazňuje tipy pro použití a jiné mimořádně užitečné informace.

3 Uvedení do provozu

Informace o montáži a přívodu napětí a připojení k ISOBUS najdete v návodu k obsluze vašeho terminálu.

3.1 Připojení k signální zásuvce

CCI.TECU vyhodnocuje informace o traktoru, které jsou k dispozici na signální zásuvce traktorů (rychlost, počet otáček vývodového hřídele atd.) a předává tyto informace dál všem strojům ISOBUS.

Pro připojení terminálu k signální zásuvce je potřeba signální kabel.



Signální kabel

Pro spojení terminálu se signální zásuvkou traktoru postupujte takto:

1. Spojte rozhraní „Signal“ na terminálu přes signální kabel se signální zásuvkou.



Signální zásuvka podle ISO 11786 je vybavena následujícími daty senzorů:

Senzor kola:	Vydává poměrně k otáčení kola určitý počet elektrických signálů. Tak je možné vypočítat teoretickou rychlost traktoru.
Senzor radaru:	Vydává poměrně k ujeté trase určitý počet elektrických impulsů. Tak je možné vypočítat skutečnou rychlost.
Senzor vývodového hřídele:	Vydává poměrně k otáčkám vývodového hřídele určitý počet elektrických impulsů. Tak je možné zjistit otáčky vývodového hřídele.
3bodový senzor:	Vydává výstupní napětí, které je poměrné k aktuální poloze 3bodového závěsu.



Upozornění

Na terminálu generace hardware 1 může CCI.TECU v dané verzi vyhodnotit jen signály jednoho z obou snímačů rychlosti.
S terminálem generace hardware 2 lze současně používat oba rychlostní signály (viz kapitola 4.3.3.3).

3.2 Spojit se sadou kabelů IRB

Pro připojení k ISOBUS a přívodu napětí je potřeba kabel typu B.



Kabel typu B

Pro připojení *terminálu* k *ISOBUS* a přívodu napětí postupujte takto:

1. Připojte rozhraní „CAN1-IN“ a „CAN1OUT“ k terminálu přes kabel typu B pomocí konektorů M12 ze sady kabelů IRB.

3.3 Instalace softwaru

CCI.TECU je součástí dodávky terminálu CCI ISOBUS, instalace není ani možná, ani žádoucí.

4 Obsluha

4.1 Start programu

CCI.TECU se aktivuje automaticky se zapnutím terminálu. Přes hlavní náhled máte přímý přístup ke všem funkcím.

Pro přechod na hlavní náhled CCI.TECU postupujte takto:

1. V hlavním menu terminálu na dotykovém displeji stiskněte tlačítko „TECU“ nebo otáčejte kolečkem rolování, až je požadované tlačítko označeno bíle, a potom stiskněte kolečko.

→ Otevře se následující hlavní náhled:



CCI.TECU je rozdělena do 4 oblastí:

4.1.1 Hlavní náhled

Hlavní náhled slouží ke zobrazení rychlosti, otáčení vývodového hřídele a 3bodové polohy a umožňuje přímý přístup ke všem funkcím TECU.

4.1.2 Seznam traktorů

Zadání, popř. změna dat traktoru.

4.1.3 Počítadlo hektarů

Počítadlo hektarů umožňuje měření a zobrazení skutečné pracovní doby, jízdní dráhy a plošného výkonu, viz kapitolu 4.5.

4.1.4 Dokumentace

Funkce dokumentace umožňuje k zakázce vztažené protokolování procesních dat, viz kapitolu **Fehler! Verweisquelle konnte nicht gefunden werden.** . CCI.Control ukládá procesní data v aktivní zakázce.

4.2 Hlavní náhled

V hlavním náhledu CCI.TECU jsou následující údaje:

1. název aktuálního traktoru,
2. zobrazení rychlosti,
3. zobrazení otáček vývodového hřídele,
4. zobrazení polohy 3bodového závěsu,
5. zobrazení zvoleného senzoru rychlosti a
6. zobrazení pracovní nebo transportní polohy a směru jízdy.

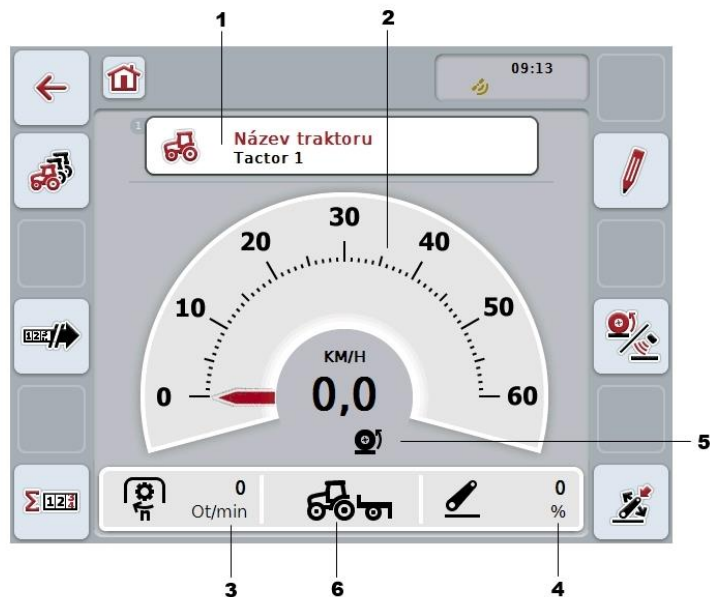

Upozornění

Zobrazení rychlosti CCI.TECU nenahrazuje tachometr traktoru. Pro jízdy na tratích, na nichž platí pravidla silničního provozu, nesmí být použito pro kontrolu rychlosti.

Máte následující možnosti obsluhy:



Přepnout na seznam traktorů:

Na dotykovém displeji stiskněte tlačítko „Seznam traktorů“ (F8).
Bližší údaje k seznamu traktorů najdete v kapitole 4.3.



Přechod k počítadlu hektarů:

Na dotykovém displeji stiskněte tlačítko „Počítadlo hektarů“ (F12).
Bližší údaje o počítadle hektarů najdete v kapitole 4.4.



Zvolit traktor



Editovat zvolený traktor



Zvolit senzor rychlosti



Stanovit pracovní polohu



Aktivovat dokumentaci

4.2.1 Zvolit traktor

Pro volbu traktoru postupujte takto:

1. Na dotykovém displeji stiskněte tlačítko s názvem aktuálního traktoru. Když je tlačítko s názvem traktoru označené bíle, můžete alternativně stisknout také kolečko rolování.
→ Otevře se seznam uložených traktorů.
2. Zvolte jeden traktor ze seznamu. K tomu stiskněte na dotykovém displeji tlačítko s *názvem traktoru* nebo otáčejte kolečkem rolování, až je tlačítko označeno bíle.
3. Svou volbu potvrďte pomocí „OK“ nebo stiskněte ještě jednou tlačítko s názvem traktoru.

4.2.2 Editovat zvolený traktor

Pro editaci údajů zvoleného traktoru postupujte takto:

1. Na dotykovém displeji stiskněte tlačítko „editovat“ (F2).
→ Otevře se podrobný náhled zvoleného traktoru.
2. Vyberte v podrobném náhledu záložku, v níž chcete něco změnit. K tomu stiskněte na dotykovém displeji symbol záložky nebo se mezi záložkami pohybujte pomocí kláves „Doleva“ (F8) a „Doprava“ (F2).
3. Zadejte novou hodnotu a proveďte nové nastavení.

Jaké možnosti obsluhy v jednotlivých záložkách máte, najdete v kapitole 4.3.3.

4.2.3 Zvolit senzor rychlosti

Zobrazení rychlosti vyhodnocuje pouze jeden z obou možných senzorů. Můžete volit mezi následujícími senzory:

- Senzor kola
- Senzor radaru

Pro volbu senzoru rychlosti postupujte takto:

1. Na dotykovém displeji stiskněte tlačítko „Zvolit snímač rychlosti“ (F4).
→ Symbol pod zobrazením rychlosti udává, který senzor je zvolen:



Je zvolen senzor radaru



je zvolen senzor radaru

2. Zvolte požadované nastavení.



Upozornění

U terminálu generace hardware 1 přizpůsobte výběr použitému signálnímu kabelu.

4.2.4 Stanovit pracovní polohu

Pro stanovení aktuální polohy 3bodového závěsu jako pracovní polohy postupujte takto:

1. Dejte 3bodový závěs do požadované pracovní polohy.
2. Na dotykovém displeji stiskněte tlačítko „Stanovit pracovní polohu“ (F6).
 - Nová hodnota pro pracovní polohu bude převzata bez zpětného hlášení.
 - V hlavním náhledu se zobrazí, zda se stroj nachází v pracovní nebo transportní poloze.



Stroj v pracovní poloze.



Stroj v transportní poloze.



Upozornění

Např. při použití EHR se může stát, že zobrazení 3bodového závěsu kolísá mezi pracovní a transportní polohou. Aby se tomu zabránilo, doporučuje se již několik centimetrů předtím, než je 3bodový závěs v pracovní poloze, stisknout tlačítko „Stanovit pracovní polohu“ (F4).



Upozornění

Pro správnou funkci počítadla hektarů musí být pracovní poloha stanovena na začátek činnosti.

4.2.5 Aktivovat dokumentaci

Pro přidání dokumentace procesních dat vztahujících se k zakázce z CCI.TECU postupujte takto:

1. Na dotykovém displeji stiskněte tlačítko „Aktivovat dokumentaci“ (F10).
 - Tím je dokumentace aktivovaná. Symbol na tlačítku se změní. Funkci deaktivujete opětovným stisknutím tlačítka.

4.3 Seznam traktorů

Pod bodem menu **Seznam traktorů** najdete seznam uložených traktorů.

Údaje o traktoru tvoří

- název traktoru,
- komentář a
- nastavení traktoru.



Upozornění

Aktuální traktor je označen symbolem malého červeného traktoru v pravém horním rohu tlačítka.



Máte následující možnosti obsluhy:

- | | |
|---|--------------------------|
|  | vložit traktor |
|  | editovat traktor |
|  | kopírovat traktor |
|  | Vymazat traktor |

4.3.1 vložit traktor

Pro vložení traktoru postupujte takto:

1. Na dotykovém displeji stiskněte tlačítko „Vložit traktor“ (F10).
→ Otevře se podrobný náhled nového traktoru.
2. V podrobném náhledu zvolte požadovanou záložku. K tomu stiskněte na dotykovém displeji symboly záložek nebo se mezi záložkami pohybujte pomocí kláves „Doleva“ (F8) a „Doprava“ (F2).
3. Zadejte nové hodnoty a proveďte nové nastavení.

Jaké možnosti obsluhy v jednotlivých záložkách máte, najdete v kapitole 4.3.3.



Upozornění

Ve stavu pro expedici je již v seznamu jeden nepojmenovaný traktor s několika přednastaveními. Nastavení změňte (viz kapitolu 4.3.3).

4.3.2 Editovat traktor

Pro editaci uloženého traktoru postupujte takto:

1. Ze seznamu traktorů zvolte ten, jehož údaje mají být změněny. Na dotykovém displeji stiskněte tlačítko s názvem traktoru nebo otáčejte kolečkem rolování, až je tlačítko označeno bíle, a potom kolečko stiskněte.
Když je tlačítko označené, můžete alternativně stisknout také tlačítko „OK“ (F6).
→ Otevře se kontextové menu.
2. Na dotykovém displeji stiskněte tlačítko „Editovat“ nebo otáčejte kolečkem rolování, až je požadované tlačítko označeno bíle, a potom stiskněte kolečko.
→ Otevře se podrobný náhled traktoru.
3. Vyberte v podrobném náhledu záložku, v níž chcete něco změnit. K tomu stiskněte na dotykovém displeji symbol záložky nebo se mezi záložkami pohybujte pomocí kláves „Doleva“ (F8) a „Doprava“ (F2).
4. Zadejte novou hodnotu a proveďte nové nastavení.

Jaké možnosti obsluhy v jednotlivých záložkách máte, najdete v kapitole 4.3.3.

4.3.2.1 Kopírovat traktor

Pro kopírování traktoru postupujte takto:

1. Ze seznamu traktorů zvolte ten, jehož údaje mají být kopírovány. Na dotykovém displeji stiskněte tlačítko s názvem traktoru nebo otáčejte kolečkem rolování, až je tlačítko označeno bíle, a potom kolečko stiskněte.
Když je tlačítko označené, můžete alternativně stisknout také tlačítko „OK“ (F6).
→ Otevře se kontextové menu
2. Na dotykovém displeji stiskněte tlačítko „Kopírovat“ nebo otáčejte kolečkem rolování, až je požadované tlačítko označeno bíle a potom stiskněte kolečko.
→ Otevře se podrobný náhled kopírovaného traktoru.



Upozornění

Kopie je označena jako „Copy“ za názvem traktoru.

4.3.2.2 Vymazat traktor

Pro vymazání traktoru postupujte takto:

1. Ze seznamu traktorů zvolte ten, který má být vymazán. Na dotykovém displeji stiskněte tlačítko s názvem traktoru nebo otáčejte kolečkem rolování, až je tlačítko označeno bíle, a potom kolečko stiskněte.
Když je tlačítko označené, můžete alternativně stisknout také tlačítko „OK“ (F6).
→ Otevře se kontextové menu.
2. Na dotykovém displeji stiskněte tlačítko „Vymazat“ nebo otáčejte kolečkem rolování, až je požadované tlačítko označeno bíle, a potom stiskněte kolečko.
→ Otevře se výstražné upozornění.
3. Na dotykovém displeji stiskněte tlačítko „OK“.



Upozornění

Aktuálně zvolený traktor (viz kapitolu 4.2.1) nemůže být vymazán.

4.3.3 Podrobný náhled

Podrobný náhled traktoru je rozdělen do 6 záložek: Přehled, komentář, nastavení traktoru, rychlost, vývodový hřídel a 3bodový závěs.

Záložky rychlost, vývodový hřídel a 3bodový závěs nejsou vždy dostupné:

- Záložka Rychlost je k dispozici jen tehdy, pokud v nastaveních traktoru byla jako zdroj signálu zvolena signální zásuvka pro senzor kol nebo senzor radaru.
- Záložka Vývodový hřídel je k dispozici jen tehdy, pokud v nastaveních traktoru byla jako zdroj signálu zvolena signální zásuvka pro otáčky vývodového hřídele.
- Záložka 3bodový závěs je k dispozici jen tehdy, pokud v nastaveních traktoru byla jako zdroj signálu zvolena signální zásuvka pro 3bodový závěs.



Uspořádány jsou následovně:

- Přehled:** Udává nastavení pro rychlost, nastavení vývodového hřídele a 3bodový závěs.
- Komentář:** Zobrazuje komentář v délce maximálně 160 znaků.
- Nastavení traktoru:** Zobrazí název traktoru a nastavení pro senzor kola, senzor radaru, senzor vývodového hřídele a 3bodový senzor.
- Rychlost:** Zobrazuje, kolik impulzů na 100 metrů senzor vydá.
- Vývodový hřídel:** Zobrazuje, kolik impulzů vydá senzor při jednom otočení vývodového hřídele.
- 3bodový závěs:** Udává hodnoty napětí pro maximální a minimální polohu.

Pro přepínání mezi záložkami postupujte takto:

1. Na dotykovém displeji stiskněte odpovídající záložku nebo ji zvolte pomocí kláves se šipkou (F8, F2).

4.3.3.1 Přehled

Na této záložce se zobrazí nastavení pro rychlost, vývodový hřídel a 3bodový závěs.

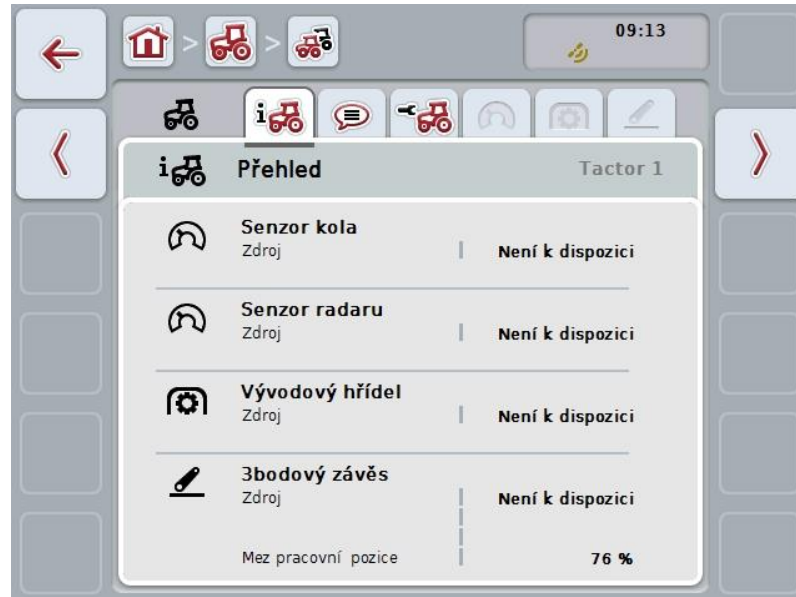

4.3.3.2 Komentář

Na této záložce se zobrazí pole komentáře, do kterého můžete zadávat poznámky nebo vysvětlivky k traktoru.



Upozornění

Komentář má maximálně 160 znaků. Pokud překročíte omezení textového pole, textové pole se zbarví červeně a zadání nemůžete uložit.

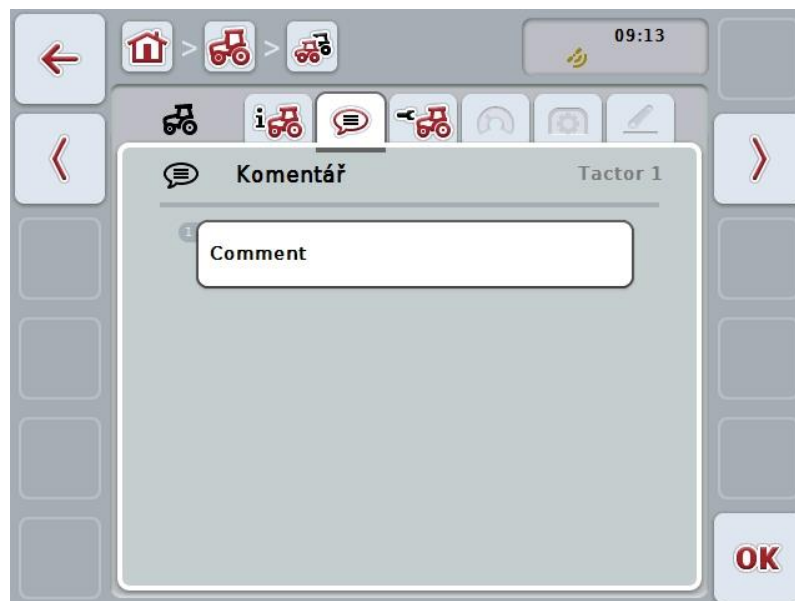

Máte následující možnosti obsluhy:



vložit komentář

editovat komentář

4.3.3.2.1 Vložit komentář

Pro vložení komentáře postupujte takto:

1. Na dotykovém displeji stiskněte prázdné tlačítko nebo kolečko rolování nebo tlačítko „OK“ (F6).
2. Přes klávesnici na dotykovém displeji zadejte komentář.
3. Zadání potvrďte pomocí „OK“.

4.3.3.2.2 Editovat komentář

Pro editaci komentáře postupujte takto:

1. Na dotykovém displeji stiskněte tlačítko s komentářem nebo kolečko rolování nebo tlačítko „OK“ (F6).
2. Přes klávesnici na dotykovém displeji změňte komentář.
3. Zadání potvrďte pomocí „OK“.

4.3.3.3 Nastavení traktoru

V této záložce se zobrazí název traktoru a nastavení pro senzor kola, senzor radaru, senzor vývodového hřídele a 3bodový senzor.



Máte následující možnosti obsluhy:



editovat název

zvolit zdroj signálu

Vyberte si mezi:

- Není k dispozici
- signální zásuvka (ISO 11786)
- CAN 1 a
- GPS (pouze u senzoru radaru).

Aktivovat Power Management

Zadat hodnotu pro zpoždění vypnutí

Povolit senzor X



Upozornění

S terminálem generace hardware 1 můžete jako zdroj signálu zvolit buď senzor kola nebo senzor radaru. Druhý senzor se automaticky zobrazí jako **Není k dispozici**. Volba se vzájemně vylučuje.

S terminálem generace hardware 2 lze současně používat oba rychlostní signály.



Upozornění

Nachází-li se CCI.TECU v pasivním režimu (viz kapitola 4.4), není možné editovat parametry aktivního traktoru, které odesílá jiná TECU. Příslušná tlačítka jsou v tomto případě vybarvena šedě a jako volba se zobrazí „CAN 1“.

4.3.3.3.1 Editovat název

Pro editaci názvu traktoru postupujte takto:

1. Na dotykovém displeji stiskněte tlačítko s názvem traktoru nebo otáčejte kolečkem rolování, až je tlačítko označeno bíle, a potom kolečko stiskněte. Když je tlačítko označené, můžete alternativně stisknout také tlačítko „OK“ (F6).
2. Přes klávesnici na dotykovém displeji zadejte nový název.
3. Zadání potvrďte pomocí „OK“.



Upozornění

Délka zadávacích polí pro název je omezena na 16 znaků.

4.3.3.3.2 Zvolit zdroj signálu

Pro výběr zdroje signálu pro senzor kola, senzor radaru, senzor vývodového hřídele a 3bodový senzor postupujte takto:

1. Na dotykovém displeji stiskněte tlačítko se senzorem nebo otáčejte kolečkem rolování, až je tlačítko označeno bíle, a potom kolečko stiskněte. Když je tlačítko označené, můžete alternativně stisknout také tlačítko „OK“ (F6).

→ Otevře se následující seznam pro výběr:



2. Zvolte požadovaný zdroj signálu. Na dotykovém displeji stiskněte tlačítko se zdrojem signálu nebo otáčejte kolečkem rolování, až je tlačítko označeno bíle, a potom kolečko stiskněte.
3. Volbu potvrďte pomocí „OK“.

**Upozornění**

Pokud jako zdroj signálu pro senzor kola nebo senzor radaru zvolíte signální zásuvku, musíte kalibrovat rychlost nebo manuálně zadat impulsy na 100 metrů. Bližší informace o kalibraci rychlosti najdete v kapitole 0.

**Upozornění**

Pokud jako zdroj signálu pro 3bodový senzor zvolíte signální zásuvku, musíte 3bodový závěs kalibrovat. Bližší informace o kalibraci 3bodového závěsu najdete v kapitole 4.3.3.6.

**Upozornění**

Pokud jste jako zdroj signálu pro senzor vývodového hřídele zvolili signální zásuvku, musíte zadat počet impulzů na otáčku.

4.3.3.3 Aktivovat Power Management

Pro aktivaci zpožděného vypnutí postupujte takto:

1. Na dotykovém displeji stiskněte tlačítko „Power Management“ nebo otáčejte kolečkem rolování, až je požadované tlačítko označeno bíle, a potom stiskněte kolečko.
Když je tlačítko označené, můžete alternativně stisknout také tlačítko „OK“ (F6).
2. Zadejte booleovskou hodnotu.
3. Zadání potvrďte pomocí „OK“.

**Upozornění**

Zpožděné vypnutí je k dispozici pro všechny terminály od generace hardware 2.

**Upozornění**

Tuto funkci je možné použít, když je traktor vybaven sadou kabelů ISOBUS IRB pro CCI.

4.3.3.4 Zadání hodnoty pro zpoždění vypnutí

Pro zadání maximální hodnoty pro zpožděné vypnutí postupujte takto:

1. Na dotykovém displeji stiskněte tlačítko „Max. zpoždění vypnutí“ nebo stiskněte kolečko rolování nebo tlačítko „OK“ (F6).
2. Na dotykovém displeji zadejte přes číslicové pole nebo posuvné pravítko novou hodnotu.
3. Zadání potvrďte pomocí „OK“.

**Upozornění**

Platný rozsah hodnot pro max. zpoždění vypnutí se pohybuje od 0 do 250 minut.

4.3.3.3.5 Povolit senzor X

Pokud chcete na terminálu používat senzor X, musí se nakonfigurovat vstupní zapojení terminálu.

Pro konfiguraci vstupního zapojení terminálu postupujte takto:

1. Na dotykovém displeji stiskněte tlačítko „Senzor X“ nebo otáčejte kolečkem rolování, až je požadované tlačítko označeno bíle, a potom stiskněte kolečko. Když je tlačítko označené, můžete alternativně stisknout také tlačítko „OK“ (F6).
2. Zadejte booleovskou hodnotu.
3. Zadání potvrďte pomocí „OK“.

4.3.3.4 Rychlost

V této záložce se zobrazí počet impulzů vydaný senzorem rychlosti na trase 100 metrů.

Přednastavení u nového zařízení traktoru udává hodnotu 13000 imp/100m.

Pokud je známa hodnota pro počet impulzů na 100 metrů (např. z datového listu senzoru), je možné ji zadat přímo.

Pro dosažení co možná nejpřesnějšího zadání by ovšem měla být hodnota zjištěna pomocí kalibrace.



Upozornění

Platný rozsah hodnot pro počet impulzů je mezi 200 a 30000 imp/100m.



Upozornění

Čím přesnější hodnota je, tím přesnější je zobrazení rychlosti.



Máte následující možnosti obsluhy:



Zadat hodnotu pro senzor kola



Zadat hodnotu pro senzor radaru



Zvolit zdroj pro počítadlo hektarů



Kalibrovat



Upozornění

Kalibrace je možná jen pro aktivní traktor. U všech dalších traktorů je tlačítko „Kalibrovat“ (F3) vybarveno šedě.

4.3.3.4.1 Zadat hodnotu pro senzor kola

Pro zadání hodnoty pro impulzy na 100 metrů pro senzor kola postupujte takto:

1. Na dotykovém displeji stiskněte tlačítko „Senzor kola“ nebo otáčejte kolečkem rolování, až je požadované tlačítko označeno bíle, a potom stiskněte kolečko. Když je tlačítko označené, můžete alternativně stisknout také tlačítko „OK“ (F6).
2. Na dotykovém displeji zadejte přes číslicové pole nebo posuvné pravítko novou hodnotu.
3. Zadání potvrďte pomocí „OK“.



Upozornění

Platný rozsah hodnot pro počet impulzů je mezi 200 a 30000 imp/100m.

4.3.3.4.2 Zadat hodnotu pro senzor radaru

Pro zadání hodnoty pro impulzy na 100 metrů pro senzor radaru postupujte takto:

1. Na dotykovém displeji stiskněte tlačítko „Senzor radaru“ nebo otáčejte kolečkem rolování, až je požadované tlačítko označeno bíle, a potom stiskněte kolečko. Když je tlačítko označené, můžete alternativně stisknout také tlačítko „OK“ (F6).
2. Na dotykovém displeji zadejte přes číslicové pole nebo posuvné pravítko novou hodnotu.
3. Zadání potvrďte pomocí „OK“.



Upozornění

Platný rozsah hodnot pro počet impulzů je mezi 200 a 30000 imp/100m.

4.3.3.4.3 Zvolit zdroj pro počítadlo hektarů



Upozornění

Zdroj pro počítadlo hektarů lze vybrat jen tehdy, když jsou používány současně oba snímače rychlosti (viz kapitola 4.3.3.3). Ve všech ostatních případech je tlačítko „Priorita počítadlo hektarů“ vybarveno šedě.

Pro zvolení zdroje rychlosti zobrazované počítadlem hektarů postupujte takto:

1. Na dotykovém displeji stiskněte tlačítko „Priorita počítadlo hektarů“ nebo otáčejte kolečkem rolování, až je požadované tlačítko označeno bíle, a potom stiskněte kolečko.
Když je tlačítko označené, můžete alternativně stisknout také tlačítko „OK“ (F6).
→ Otevře se seznam pro výběr.
2. Jako zdroj pro počítadlo hektarů vyberte senzor kola nebo senzor radaru. K tomu stiskněte tlačítko s odpovídajícím senzorem.
3. Zadání potvrďte pomocí „OK“.

4.3.3.4.4 Kalibrovat



Upozornění

Kalibrace rychlosti by se pokud možno neměla provádět na hladkém povrchu (např. asfalt), nýbrž přímo na poli.

Pro kalibraci rychlosti postupujte takto:

1. Vytyčte si trasu 100 metrů.
2. Na dotykovém displeji stiskněte tlačítko „Kalibrovat“ (F3).
→ Otevře se seznam pro výběr.
3. Pro kalibraci zvolte senzor kola nebo senzor radaru. Na dotykovém displeji stiskněte tlačítko se senzorem, jehož rychlost má být kalibrována nebo otáčejte kolečkem rolování, až je tlačítko označeno bíle, a potom kolečko stiskněte.
Když je tlačítko označené, můžete alternativně stisknout také tlačítko „OK“ (F6).



Upozornění

Volba mezi senzorem kola a senzorem radaru pro kalibraci je nutná jen u jednoho terminálu generace hardware 2 (verze 2.x), pokud jsou používány současně oba snímače rychlosti (viz kapitola 4.3.3.3).

→ Otevře se menu kalibrace.

4. Jedte ke startovnímu bodu a pak stiskněte na dotykovém displeji tlačítko „Startovní praporek“ (F3).
5. Odjedte 100 metrů a pak stiskněte na dotykovém displeji tlačítko „Cílový praporek“ (F9).
6. Hodnoty potvrďte pomocí „OK“.



Upozornění

Platný rozsah hodnot pro počet impulzů je mezi 200 a 30000 imp/100m.

4.3.3.5 Vývodový hřídel

V této záložce se zobrazí počet impulzů, které senzor vyšle za jednu otáčku vývodového hřídele.



Upozornění

Zadávanou hodnotu zjistíte v technických údajích traktoru.



Upozornění

Platný rozsah hodnot pro počet impulzů je mezi 1 a 40 impulzů/otáčka.

V praxi se často vyskytující hodnota je 6 impulzů/otáčka.

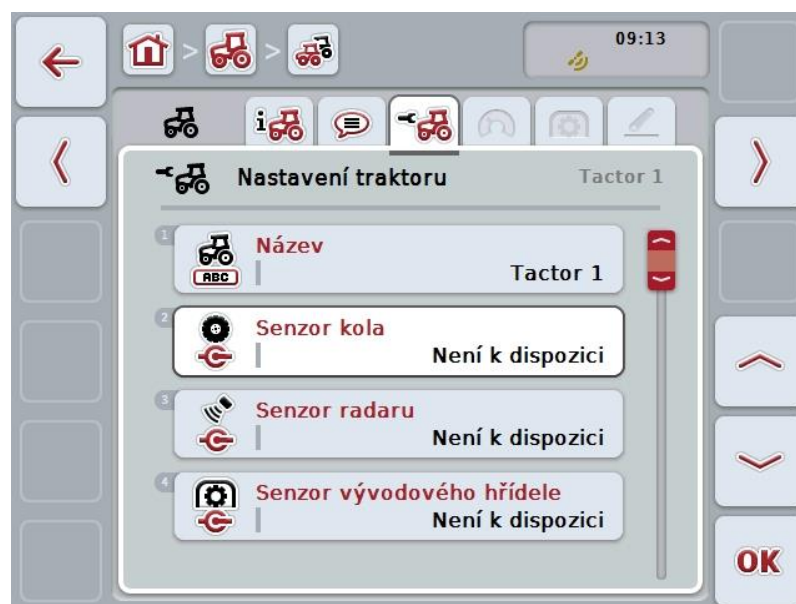

Máte následující možnosti obsluhy:



Zadat hodnotu pro impulz/otáčka

4.3.3.5.1 Zadat hodnotu pro impulz/otáčka

Pro zadání hodnoty pro impulzy na otáčku postupujte takto:

4. Na dotykovém displeji stiskněte tlačítko „Impulzy/otáčky“ nebo kolečko rolování nebo tlačítko „OK“ (F6).
5. Na dotykovém displeji zadejte přes číslíkové pole nebo posuvné pravitko novou hodnotu.
6. Zadání potvrďte pomocí „OK“.

4.3.3.6 3bodový závěs

Na této záložce se zobrazí hodnoty napětí pro maximální a minimální polohu 3bodového závěsu.



Máte následující možnosti obsluhy:



Kalibrovat



Upozornění

Kalibrace je možná jen pro aktivní traktor. U všech dalších traktorů je tlačítko „Kalibrovat“ (F3) vybarveno šedě.

4.3.3.6.1 Kalibrovat

Pro kalibraci hodnot napětí pro 3bodový závěs postupujte takto:

1. Na dotykovém displeji stiskněte tlačítko „Kalibrovat“ (F3).
→ Otevře se menu kalibrace.
2. Zdvihnete 3bodový závěs do maximální polohy a stisknete pak na dotykovém displeji tlačítko „MAX“ (F3).
3. Spustíte 3bodový závěs do minimální polohy a stisknete pak na dotykovém displeji tlačítko „MIN“ (F4).
4. Hodnoty potvrďte pomocí „OK“.



Upozornění

Provádí se kontrola věrohodnosti. Pokud by např. minimální hodnota překročila maximální, dostanete chybové hlášení.

4.4 Pasivní režim

Pokud je v traktoru primární TECU nebo vyšší upřednostňovaná TECU, přejde TECU terminálu automaticky do pasivního režimu. V pasivním režimu se hodnoty poskytnuté jinými TECU označí modrým rámečkem a modrým „i“:



Když jsou všechny signály načítány a poskytovány přes ISOBUS, není potřeba spojení se signální zásuvkou.

Nejsou-li předávány všechny signály, je možné chybějící informace poskytnout přes CCI.TECU. V tomto případě je dále potřeba spojení se signální zásuvkou a případně kalibrace (viz kapitolu 4.3.3.4.3, 4.3.3.5.1 a 0).

4.5 Počítadlo hektarů a dokumentace

4.5.1 Obecně

Stroje ISOBUS zpravidla již z výroby nabízejí bohaté možnosti zobrazení a dokumentace procesních dat. Často je ovšem zobrazení a dokumentace základních procesních dat smysluplná i pro stroje, které nejsou provozovány přes ISOBUS.

Tuto možnost nabízejí obě přídatné funkce Počítadlo hektarů a Dokumentace CCI.TECU.



Pozor!

Počítadlo hektarů a dokumentaci používejte jen tehdy, pokud aktuálně pracujete se strojem, který není provozován přes ISOBUS.

4.5.2 Počítadlo hektarů

V masce **Počítadlo hektarů** najdete údaje o

- pracovní šířce aktivního stroje
- zdroji rychlosti pro počítadlo hektarů,
- pracovní době,
- ujeté trase a
- obdělávané ploše.

Počítadla můžete kdykoli jednotlivě vynulovat. Počítadlo hektarů tak umožňuje záznam skutečné pracovní doby, ujeté trasy a plošného výkonu.

Pro čas, trasu a plochu se vždy udává celková hodnota a hodnota v pracovní poloze.

Celkem: Udává čas, ujetou trasu a obdělávanou plochu od posledního vynulování jednotlivých počítadel.

V pracovní poloze: Udává čas, ujetou trasu a obdělávanou plochu v pracovní poloze od posledního vynulování jednotlivých počítadel.



Máte následující možnosti obsluhy:



Vynulovat čas:

Na dotykovém displeji stiskněte tlačítko „Vynulovat čas“ (F4).



Vynulovat trasu:

Na dotykovém displeji stiskněte tlačítko „Vynulovat trasu“ (F5).



Vynulovat plochu:

Na dotykovém displeji stiskněte tlačítko „Vynulovat plochu“ (F6).



Zadat pracovní šířku

4.5.2.1 Zadat pracovní šířku

Pro zadání pracovní šířky aktivního stroje postupujte takto:

1. Na dotykovém displeji stiskněte tlačítko „Pracovní šířka“ nebo stiskněte tlačítko rolování.
2. Na dotykovém displeji zadejte přes číslíkové pole nebo posuvné pravitko novou hodnotu.
3. Zadání potvrďte pomocí „OK“.



Upozornění

Platný rozsah hodnoty pro pracovní šířku se pohybuje mezi 0,0 a 99,0 metry. Zadaná hodnota pro pracovní šířku musí být co možná nejpřesnější, aby byl možný přesný výpočet zpracované plochy.



Upozornění

Zadaná hodnota pro pracovní šířku musí být co možná nejpřesnější, aby byl možný přesný výpočet zpracované plochy.

4.5.3 Dokumentace

Terminál CCI100/200 ISOBUS nabízí v CCI.Control aplikaci pro management zakázek a dokumentaci. U probíhající zakázky se dokumentují především procesní data strojů ISOBUS.

CCI.TECU poskytuje CCI.Control následující informace:

- pracovní pozice
- pracovní šířka
- celková plocha
- skutečný čas
- doba
- skutečná celková trasa
- celková trasa



Upozornění

Rozsah a četnost protokolování není možné nakonfigurovat.

Procesní data poskytnutá CCI.TECU jsou dostatečné pro mnoho případů použití. Pro zjištění pracovní polohy ovšem může CCI.TECU vyhodnotit pouze polohu 3bodového závěsu:

Pracovní pozice:	Zadání uživatele Pracovní pozici stroje je možné zjistit jen na základě polohy 3bodového závěsu, viz kapitolu 4.2.4. Možné jiné faktory pro pracovní pozici, jako např. stav hydrauliky nebo vývodový hřídel nemůže CCI.TECU vyhodnotit.
Pracovní šířka:	Zadání uživatele Vámi zadaná pracovní šířka, viz kapitolu 4.5.2.1; zadání by mělo být co možná nejpřesnější.)
Celková plocha:	Vypočtená hodnota Výpočet celkové plochy (plošný výkon) se provádí vynásobením skutečné celkové trasy pracovní šířkou stroje.
Skutečný čas:	Naměřená hodnota Čas od startu zakázky, kdy se stroj nachází v pracovní pozici.
Čas:	Naměřená hodnota Celkový čas od startu zakázky.
Skutečná celková trasa:	Vypočtená hodnota Trasa od startu zakázky, kdy se stroj nachází v pracovní pozici.
Celková trasa:	Vypočtená hodnota Celková trasa od startu zakázky.

5 Odstranění problémů

5.1 Chyba na terminálu

Následující přehled udává možné chyby na terminálu a jejich odstranění:

Chyba	Možná příčina	Odstranění
Terminál není možné zapnout	<ul style="list-style-type: none"> Terminál není správně připojen Zapalování není zapnuto. 	<ul style="list-style-type: none"> Zkontrolujte připojení ISOBUS Nastartujte traktor.
Software připojeného stroje se nezobrazuje	<ul style="list-style-type: none"> Chybí zakončovací odpor sběrnice Software je natažený, ale nezobrazuje se Chyba spojení během stahování softwaru 	<ul style="list-style-type: none"> Zkontrolujte odpor Zkontrolujte, zda je možné software manuálně spustit z menu terminálu Start Zkontrolujte fyzické spojení Kontaktujte zákaznický servis výrobce stroje

5.2 Chybová hlášení

Následující přehled uvádí chybová hlášení v CCI.TECU, jejich možnou příčinu a odstranění:

Chyba	Možná příčina	Odstranění
Traktor nelze vymazat! K dispozici je pouze jeden traktor nebo došlo k pokusu o vymazání aktivního traktoru.	<ul style="list-style-type: none"> V seznamu traktorů je pouze jeden traktor. Zvolený traktor je nyní aktivní v hlavním náhledu TECU. 	<ul style="list-style-type: none"> Pokud chcete vymazat poslední traktor ze seznamu, není to možné. Aktivujte jiný traktor v hlavním náhledu TECU.
Neplatná hodnota! Naměřená poloha nad maximální hodnotou.	Při 3bodové kalibraci nebyla zaznamenána maximální poloha.	Znovu proveďte 3bodovou kalibraci.
Neplatná hodnota! Naměřená poloha pod minimální hodnotou.	Při 3bodové kalibraci nebyla zaznamenána minimální poloha.	Znovu proveďte 3bodovou kalibraci.

Neplatná hodnota! Otáčky vývodového hřídele překročily 3000 ot/min.	<ul style="list-style-type: none"> Počet impulzů na otáčku chybný Senzor vývodového hřídele vadný 	<ul style="list-style-type: none"> Nastavte počet impulzů v záložce Vývodový hřídel Vyměnit senzor vývodového hřídele
Neplatná hodnota! Rychlost (senzor radaru) překračuje 85 km/h.	<ul style="list-style-type: none"> Počet impulzů na 100 m chybný Senzor radaru vadný 	<ul style="list-style-type: none"> Nastavte počet impulzů v menu nastavení Vyměnit senzor radaru
Neplatná hodnota! Rychlost (senzor kola) překračuje 85 km/h.	<ul style="list-style-type: none"> Počet impulzů na 100 m chybný Senzor kola vadný 	<ul style="list-style-type: none"> Nastavte počet impulzů v menu nastavení Vyměnit senzor kola
Chyba kalibrace Neplatná min. hodnota! Nová min. hodnota stejná nebo vyšší než uložená max. poloha. Ujistěte se, že je dosaženo minimální polohy a že uložená maximální poloha je platná.	Nebylo dodrženo pořadí kalibrace.	Ujistěte se, že jste kalibraci provedli ve správném pořadí. Pokud problém přetrvává, obraťte se na specializovaného prodejce.
TECU se přepne do režimu zobrazení, protože byla rozpoznána vyšší upřednostňovaná TECU. Zkontrolujte prosím nastavení traktorů.	Na BUS se nachází další TECU. Ta je k dispozici v dalším terminálu nebo v traktoru.	Pokud další TECU poskytuje potřebné informace, je správné, že CCI.TECU přejde do pasivního režimu. Pokud chcete poskytovat informace s CCI.TECU, musíte další TECU deaktivovat. Další informace najdete v příslušném návodu k obsluze.
Spojení s Control se nezdařilo.	Byl aktivován přenos dat, ale CCI.TECU se nemohla spojit s Task Controller.	Zkontrolujte status používaného Task Controlleru (obvykle CCI.Control),



Upozornění

Na terminálu se mohou zobrazit další chybová hlášení, která závisejí na stroji. Podrobný popis možných chybových hlášení a odstranění chyb najdete v návodu k obsluze stroje.



Upozornění

Pokud stroj není možné obsluhovat, zkontrolujte, zda je stisknutý „spínač stop“. Stroj je možné opět obsluhovat až tehdy, když bylo tlačítko uvolněno.

6 Struktura menu

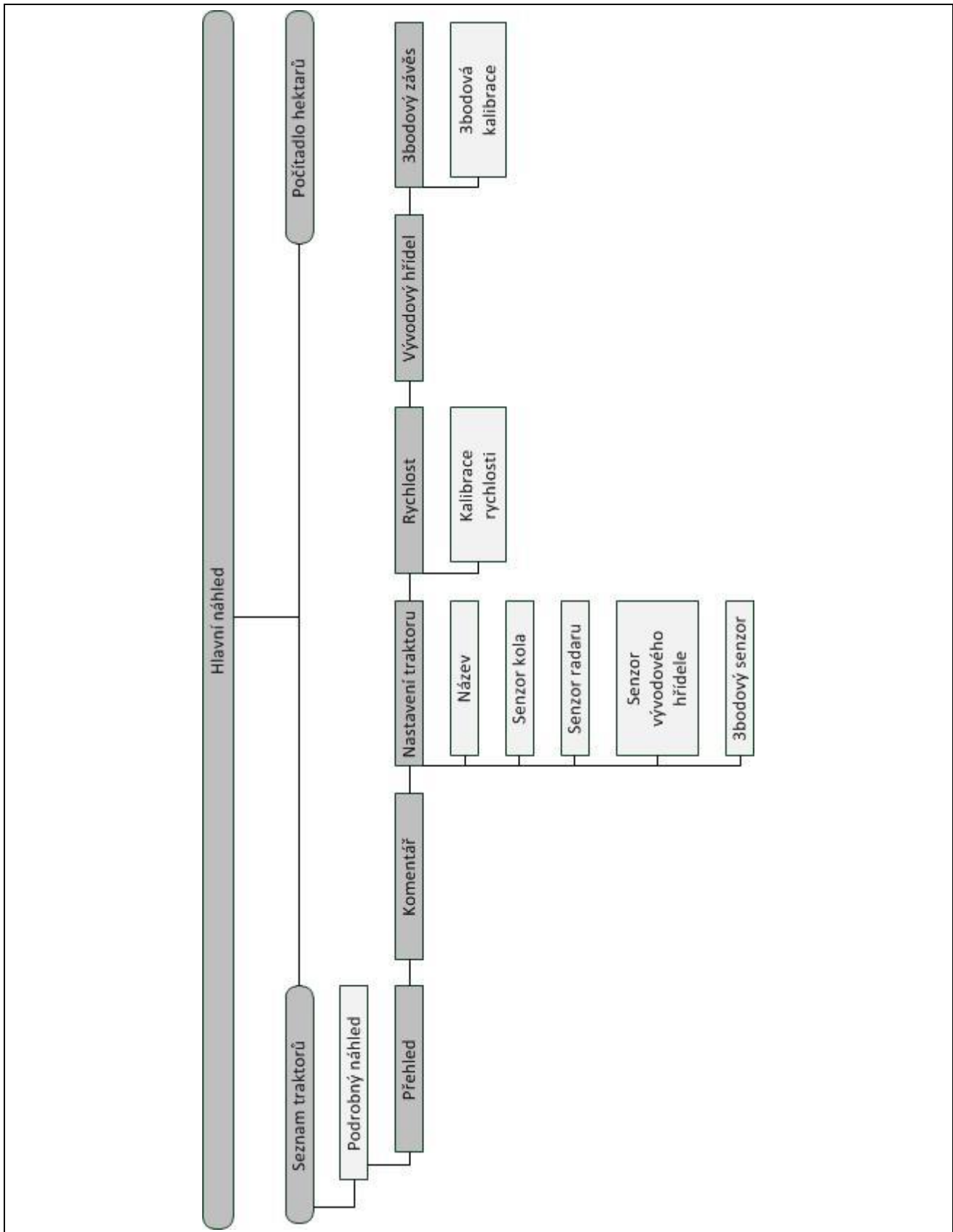

7 Glosář

3bodový závěs	3bodový závěs, zadní zdvihací zařízení
3bodový senzor	Slouží pro záznam aktuální polohy <i>3bodového závěsu</i> . Vydává výstupní napětí na <i>signální zásuvce</i> , které je poměrné k aktuální poloze 3bodového závěsu.
Ovládací maska	Hodnoty zobrazené na této obrazovce a ovládací prvky jsou souhrnně uvedeny na ovládací masce. Přes dotykovou obrazovku můžete zobrazené prvky zvolit přímo.
Systém sběrnic	Elektronický systém pro komunikaci mezi řídicími přístroji.
CCI	Competence Center ISOBUS e.V.
CCI.TECU	Data traktoru
ECU	Electronic Control Unit Řídicí přístroj, počítač procesů
EHR	Elektronische Hubwerksregelung (elektronická regulace zdvihacího ústrojí)
Senzor rychlosti	Senzor (kola nebo radaru) pro záznam rychlosti traktoru.
GPS	Global Positioning System. GPS je systém pro určení polohy za pomoci satelitu.
ISOBUS	ISO11783 Mezinárodní norma pro přenos dat mezi zemědělskými stroji a přístroji.
Kontextové menu	Grafické uživatelské rozhraní Umožňuje editaci, kopírování, mazání nebo přidání dat.
Stroj	Závěsné nebo nesené nářadí. Stroj, s jehož pomocí je možné zpracovat zakázku.
Pasivní režim	Pokud je v traktoru primární TECU, přejde TECU terminálu automaticky do pasivního režimu.
Primární TECU	TECU, které jsou zabudované v traktorech již z výroby
Senzor radaru	Vydává poměrně k ujeté trase určitý počet elektrických impulsů. Tak je možné vypočítat skutečnou rychlost. Je třeba mít na paměti, že senzory radaru, podle podkladu, např. vysoká tráva nebo louže, mohou za určitých okolností dodávat nepřesné hodnoty rychlosti.
Senzor kola	Vydává poměrně k otáčení kola určitý počet elektrických signálů. Tak je možné vypočítat teoretickou rychlost traktoru. Senzory kola mohou při vzniku prokluzu dodávat nepřesné hodnoty rychlosti.
Signální kabel	Kabel pro připojení terminálu CCI 100/200 k signální zásuvce v traktoru.
Zdroj signálu	Zdroj, z něhož jsou načítány hodnoty senzoru, jako např. rychlost z terminálu.
Signální zásuvka	Připojení senzoru v traktoru podle ISO 11786

TECU	Traktor ECU Na traktoru ISOBUS představuje TECU spojení mezi sběrnicevým systémem traktoru a ISOBUS a dodává tak stroji informace o traktoru, jako např. jízdní rychlost nebo otáčky vývodového hřídele.
Terminál	Terminál CCI 100 nebo CCI 200 ISOBUS
Dotykový displej	Obrazovka citlivá na dotyk, přes kterou je možné ovládat terminál.
Senzor vývodového hřídele	Slouží k záznamu otáček vývodového hřídele. Vydává poměrně k otáčkám vývodového hřídele určitý počet elektrických impulsů.

8 Tlačítka a symboly

	CCI.TECU		Seznam traktorů
	Počítadlo hektarů		Stanovit pracovní polohu
	Přejít mezi senzorem kola a senzorem radaru		Otáčky vývodového hřídele
	Poloha 3bodového závěsu		Je zvolen senzor radaru
	Stroj v transportní poloze		Stroj v pracovní poloze
	Je zvolen senzor kola		Přehled
	Komentář		Nastavení traktoru
	Rychlost		Vývodový hřídel
	3bodový závěs		Senzor kola Senzor radaru
	Senzor vývodového hřídele		3bodový senzor
	Senzor kola		Poloha vývodového hřídele
	Senzor radaru		Zdroj pro počítadlo hektarů
	Startovní praporek		Cílový praporek
	Kalibrovat		Stanovit maximální polohu 3bodového závěsu
	Stanovit minimální polohu 3bodového závěsu		Doba
	Trasa		Plocha
	Pracovní šířka		Vynulovat čas
	Vynulovat trasu		Vynulovat plochu
	Editovat		Kopírovat
	Vymazat		Vložit



Přejít doprava



Přejít nahoru



Potvrdit volbu nebo zadání



Aktivace přenosu dat k Task Controller



Přejít doleva



Přejít dolů



Vybrat ze seznamu



Deaktivace přenosu dat k Task Controller

9 Servis a vývoj

TECU Class	Class 1
TC-Client	TC-Client od CCI.TECU poskytuje následující informace: <ul style="list-style-type: none">• Actual working width (DDI 67)• Total Area (DDI 116)• Effective Total Distance (DDI 117)• Ineffective Total Distance: (DDI 118)• Effective Total Time (DDI 119)• Ineffective Total Time (DDI 120)• Work State (DDI 141)
PGNs	CCI.TECU používá následující PGNs: <ul style="list-style-type: none">• PGN 00FE43₁₆ (in)• PGN 00FE43₁₆ (in/out)• PGN 00FE45₁₆ (in/out)• PGN 00FE09₁₆ (out)• PGN 00FE49₁₆ (in/out)• PGN 00FE48₁₆ (in/out)

10 Index

3	
3bodový závěs	31
kalibrovat	31
A	
Aktivní/pasivní režim	4
Aktivovat dokumentaci	14
B	
Bezpečnost	6
Bezpečnostní upozornění označení	6
C	
Chybová hlášení	36
D	
Dokumentace	35
G	
Glosář	39, 41
H	
Hlavní náhled	
prvky	11
N	
Nastavení traktoru	21
editovat komentář	20
editovat název	22
komentář	20
Power Management	23
přehled	19
vložit komentář	20
Zpožděné vypnutí	23
zvolit zdroj signálu	22
O	
Obsluha	10
start programu	10
Odstranění problémů	36
P	
Pasivní režim	32
Počítadlo hektarů	33
Podrobný náhled	18
Poloha vývodového hřídele	29
Připojení terminálu	
připojení k signální zásuvce	7
R	
Reference	3
Rychlost	25
kalibrovat	28
Zadat hodnotu pro senzor kola	26
Zadat hodnotu pro senzor radaru	26
Zvolit zdroj pro počítadlo hektarů	27
S	
Senzory	
zvolit senzor rychlosti	13
Seznam traktorů	15
Signální zásuvka	
senzory	8
Stanovit pracovní polohu	14
Struktura menu	38
T	
Traktor	
editovat	16
editovat zvolený traktor	12
kopírovat	17
seznam	15
vložit	16
vymazat	17
zvolit	12
U	
Uvedení do provozu	7
instalace softwaru	9
sada kabelů IRB	9
Úvod	3
Aktivní/pasivní režim	4
dokumentace	4
počítadlo hektarů	4
Power Management	4
Zpožděné vypnutí	4
V	
Vývodový hřídel	29
Zadat hodnotu pro impuls/otáčka	30
Z	
Zadat pracovní šířku	34



CCI.Command

*Vedení stopy GPS a zapnutí
dílčí šířky*

Návod k obsluze

Reference: CCI.Command v4



1	Úvod.....	4
1.1	O tomto návodu.....	4
1.2	Reference.....	4
1.3	O CCI.Command.....	5
1.3.1	CCI.Command/Parallel Tracking.....	5
1.3.2	CCI.Command/Section Control.....	5
1.3.3	CCI.Command/Headland Mode.....	6
1.3.4	Provoz se strojem.....	7
2	Bezpečnost.....	8
2.1	Označení upozornění v návodu k obsluze.....	8
3	Uvedení do provozu.....	9
3.1	Připojení terminálu.....	9
3.1.1	Spojení s přijímačem GPS.....	9
3.1.2	Spojení s externí světelnou lištou CCI L10.....	9
3.2	Instalace softwaru.....	10
3.3	Druhy provozu.....	11
3.3.1	Section Control.....	11
3.3.2	Parallel Tracking.....	11
4	Obsluha.....	12
4.1	Všeobecné pokyny.....	12
4.2	Start programu.....	13
4.2.1	Nastavení.....	13
4.2.2	Náhled mapy.....	13
4.3	Nastavení.....	14
4.3.1	Přehled.....	15
4.3.2	<i>Pole</i>	16
4.3.3	Geometrie.....	24
4.3.4	Parallel Tracking.....	32
4.3.5	Section Control.....	41
4.4	Náhled mapy.....	55
4.4.1	Správa souvrati.....	59
4.4.2	Zvolení režimu souvratě.....	64
4.4.3	Překážky.....	65
4.4.4	Korekce GPS.....	67
4.4.5	Nastavení mapy.....	70
4.4.6	Vytvořit hranici pole.....	74
4.4.7	Vymazat hranice pole.....	74
4.4.8	Stanovení bodu A / zakreslení referenční stopy.....	75
4.4.9	Oprava směru jízdy.....	75
4.4.10	Změnit režim Section Control.....	76
4.4.11	Zapnout/vypnout manuální značení projeté plochy.....	77
5	Odstranění problémů.....	78
5.1	Chyba na terminálu.....	78
5.2	Chyba při provozu.....	79

5.3	Tlačítka jsou šedá	82
5.4	Chybová hlášení.....	83
5.5	Diagnostika.....	84
5.5.1	Zkontrolovat externí světelnou lištu	84
6	Struktura menu	85
7	Glosář	86
8	Funkce ISOBUS	88
9	Tlačítka a symboly.....	89
10	Index	92

1 Úvod

1.1 O tomto návodu

Tento návod k obsluze je úvodem do obsluhy a konfigurace *CCI.Command*. Tato aplikace je předem instalována na *terminálu ISOBUS* CCI 100/200 a běží pouze na něm. Pouze se znalostí tohoto návodu k obsluze je možné předejít chybné obsluze a zaručit bezporuchový provoz.

Tento návod k obsluze si musíte přečíst před uvedením softwaru do provozu a porozumět mu, aby se předešlo problémům. Musí být uchovávan tak, aby byl pro všechny zaměstnance stále přístupný.

1.2 Reference

Tento návod popisuje aplikaci v její verzi *CCI.Command v4* s moduly *CCI.Command/Parallel Tracking*, *CCI.Command/Section Control* a *CCI.Command/Headland Control*.

Pro zjištění čísla verze aplikace *CCI.Command* instalované na vašem terminálu CCI ISOBUS postupujte takto:

1. Stiskněte tlačítko Home, tím se dostanete do hlavního menu.
2. V hlavním menu stiskněte tlačítko „nastavení“ (F1).
3. Zvolte záložku **Info a diagnostika**.
4. V záložce **Info a Diagnostika** stiskněte tlačítko „Terminál“.
5. Na *dotykovém displeji* stiskněte tlačítko „Software“.
→ V nyní zobrazeném informačním poli se zobrazí verze softwarových komponentů *terminálu*.

1.3 O CCI.Command

CCI.Command se skládá ze 3 modulů:



CCI.Command/Parallel Tracking



CCI.Command/Section Control



CCI.Command/Headland Mode

CCI.Command/Parallel Tracking a CCI.Command/Section Control lze získat a používat nezávisle na sobě.

Režim CCI.Command/Headland je automaticky dostupný, když je odpojený CCI.Command/Section Control.

1.3.1 CCI.Command/Parallel Tracking

Tento modul umožňuje např. při aplikaci prostředků na ochranu rostlin a hnojiva na polích bez jízdních pásů lepší orientaci. Přesnější návazná jízda pomáhá vyhnout se překrytím a chybovým místům.

Jedná se o pomoc při rovnoběžné jízdě, která při zohlednění aktuální pracovní šířky a polohy zobrazí rovnoběžné stopy a pomocí světelné lišty navrhne potřebné korekce řízení. Stopy je možné zobrazit jako rovné přímky A-B nebo jako křivky.

1.3.2 CCI.Command/Section Control

Modul za pomoci GPS automaticky odpojí *dílčí šířky* postřikovače ochranného prostředku / rozmetače hnojiva při přejetí hranic pole a již ošetřených ploch a při jejich opuštění je opět zapne. Možná *překrytí* (dvojitě ošetření) jsou tak redukována na minimum a řidiči se ulehčí. Od verze 2.0 přepne modul také *dílčí šířky* řádkovacích secích strojů, strojů pro přesné setí a také sázečů brambor a žacích lišt automaticky, pokud stroj splňuje podmínky pro přepnutí *dílčích šířek ISOBUS*. Navíc existuje možnost zakreslit překážky. Před dosažením překážky se zobrazí výstražné hlášení.

Bezpečný provoz automatické Section Control je možný výhradně se strojem ISOBUS způsobilým pro Section Control.

V náhledu map je druh provozu Section Control k dispozici až tehdy, když jsou přenesena všechna data stroje.

1.3.3 CCI.Command/Headland Mode

Tento modul umožňuje zpracovat nejprve vnitřní pole a až nakonec souvrať. Navíc poskytuje funkci virtuální souvrati. Pro založení souvrati jsou k dispozici dvě možnosti. Pomocí hranice pole lze v šířce nastavené řidičem zakreslit rozsah souvrati kolem pole. Taktéž je možné zakreslit individuální rozsahy souvratí bez hranice pole. Při dosažení těchto oblastí jsou dílčí šířky stroje automaticky vypnuty. K závěrečnému zpracování souvrati lze virtuální souvrať jednoduše deaktivovat.

Tato funkce slouží hlavně při použití sázečů a řádkovacích secí strojů, ale i při použití určitých přípravků na ochranu rostlin vznikají výhody následným zpracováním souvrati. Zabrání se tak na jízdě čerstvě obdělané půdě otočením na souvrati.

1.3.4 Provoz se strojem

1.3.4.1 Nezpůsobilý pro ISOBUS

Při provozu se strojem nezpůsobilým pro ISOBUS máte k dispozici následující možnosti:

- *Parallel Tracking* po manuálním zadání pracovní šířky
- manuální označení zpracovávané plochy

1.3.4.2 Způsobilý pro ISOBUS a pro Task Controller

Při provozu se strojem způsobilým pro ISOBUS a Task Controller máte k dispozici následující možnosti:

- *Parallel Tracking* (pracovní šířka je předávána automaticky)
- Automatické označení zpracovávané plochy (pracovní stav stroje je předán u aktivní zakázky).

Stroj způsobilý pro ISOBUS a Task Controller odpovídá funkcím AEF TC-BAS a TC-GEO (viz kapitolu 8).

1.3.4.3 Způsobilý pro ISOBUS a Section Control

Při provozu se strojem způsobilým pro ISOBUS a Section Control máte k dispozici následující možnosti:

1. *Parallel Tracking* (pracovní šířka je předávána automaticky)
2. Automatické označení zpracovávané plochy (pracovní stav stroje je předán u aktivní zakázky).
3. Automatická Section Control (geometrii předává stroj).

Stroj způsobilý pro ISOBUS a Section Control odpovídá funkci AEF TC-SC (viz kapitolu 8).

2 Bezpečnost

2.1 Označení upozornění v návodu k obsluze

Bezpečnostní upozornění uvedená v tomto návodu k obsluze jsou zvlášť označena:



Varování - obecná nebezpečí!

Symbol bezpečnosti práce označuje všeobecná bezpečnostní upozornění, při jejichž nedodržení hrozí nebezpečí pro život a zdraví osob. Pečlivě dodržujte pokyny pro bezpečnost práce a chovejte se v těchto případech mimořádně opatrně.



Pozor!

Symbol Pozor označuje všechna bezpečnostní upozornění, která odkazují na předpisy, směrnice nebo pracovní postupy, které se musí bezpodmínečně dodržovat. Nedodržení může mít za následek poškození nebo zničení *terminálu* a chybné funkce.



Upozornění

Symbol Upozornění zvýrazňuje tipy pro použití a jiné mimořádně užitečné informace.



Informace

Symbol informace označuje informace na pozadí a praktické tipy.

3 Uvedení do provozu

3.1 Připojení terminálu

3.1.1 Spojení s přijímačem GPS

Pro řádný provoz CCI.Command je třeba použít přijímač GPS.

Informace jsou uvedeny v kapitole **Spojení s přijímačem GPS** v návodu k obsluze **CCI.GPS**.

3.1.1.1 Požadavky na data GPS

Pro provoz s Command musí být dodrženy následující rámcové podmínky:

Baud	19200
GGA + RMC + VTG	5 Hz
GSA	1 Hz
GSV (volitelně)	1 Hz

3.1.2 Spojení s externí světelnou lištou CCI L10

CCI.Command nabízí možnost použití externí světelné lišty CCI L10.

Pro spojení světelné lišty s *terminálem* postupujte takto:

1. Připojte externí světelnou lištu CCI L10 k *rozhraní* LIN terminálu.

3.2 Instalace softwaru

CCI.Command je součástí dodávky terminálu CCI, instalace není ani možná, ani žádoucí.

Aby bylo možné používat software instalovaný z výroby, je třeba zakoupit licenci:

Jako variantu při koupi terminálu Software je z výroby uvolněn a je možné ho ihned používat.

Dodatečné vybavení V případě dodatečné licence aktivují software naši servisní partneři.



Upozornění

Pokud vlastníte licencovanou verzi CCI.Command, je ve spouštěcím menu Vašeho terminálu vidět tlačítko "Command".

3.3 Druhy provozu

3.3.1 Section Control

Pro práci s modulem *Section Control* postupujte takto:

1. Spustěte *CCI.Command* (viz kapitolu 4.2).
2. Provedte nastavení geometrie (viz kapitolu 0).
3. Provedte nastavení pro *Parallel Tracking* (viz kapitolu 4.3.4).
4. Provedte nastavení pro *Section Control* (viz kapitolu 4.3.5).
5. Aktivujte provozní režim *Section Control* a přejděte na náhled map (viz kapitolu 4.1).
6. Vyznačte hranice pole (viz kapitolu 4.4.1).
7. Vyznačte *referenční stopu* (viz kapitolu 4.4.8).
8. Zpracujte pole v provozních režimech *Parallel Tracking* a *Section Control*.

3.3.2 Parallel Tracking

Pro práci s modulem *Parallel Tracking* postupujte takto:

1. Spustěte *CCI.Command* (viz kapitolu 4.2).
2. Provedte nastavení pro *Parallel Tracking* (viz kapitolu 4.3.4).
3. Přejděte do náhledu map (viz kapitolu 4.1).
4. Vyznačte *referenční stopu* (viz kapitolu 4.4.8).
5. Zpracujte pole v provozních režimech *Parallel Tracking*.

4 Obsluha

4.1 Všeobecné pokyny

CCI.Command je rozdělena do 2 oblastí: náhled map a nastavení. Při přechodu mezi oběma oblastmi je třeba dodržet následující:

Když byla přenesena všechna data stroje, při vyvolání mapy se automaticky aktivuje provozní režim *Section Control*. Pokud se vrátíte do nastavení, *Section Control* se automaticky přeruší:



Vyvolání mapy
Aktivace provozního režimu Section Control



Přechod k nastavení
Přerušení provozního režimu Section Control

Pokud nebyla přenesena žádná data stroje, je horní část tlačítka šedá. *Section Control* není k dispozici, ale mapu je možné vyvolat:



Vyvolání mapy



Přechod k nastavení

4.2 Start programu

CCI.Command se aktivuje automaticky se zapnutím *terminálu*. Přes startovní obrazovku máte přímý přístup ke všem funkcím.

Pro přechod na startovní obrazovku CCI.Command postupujte takto:

1. V hlavním menu terminálu na dotykovém displeji stiskněte tlačítko „Command“ nebo otáčejte kolečkem rolování, až je požadované tlačítko označeno bíle, a potom stiskněte kolečko.

→ Otevře se následující spouštěcí obrazovka:



CCI.Command je rozdělena do 2 oblastí:

4.2.1 Nastavení

Volba *pole*, zadání nastavení pro geometrii, *Parallel Tracking* a *Section Control*.

4.2.2 Náhled mapy

Parallel Tracking, Section Control, překážky a korekce GPS.

4.3 Nastavení

Zůstaňte na startovní obrazovce. Nacházíte se v oblasti **Nastavení**, zobrazí se pět jejích záložek:

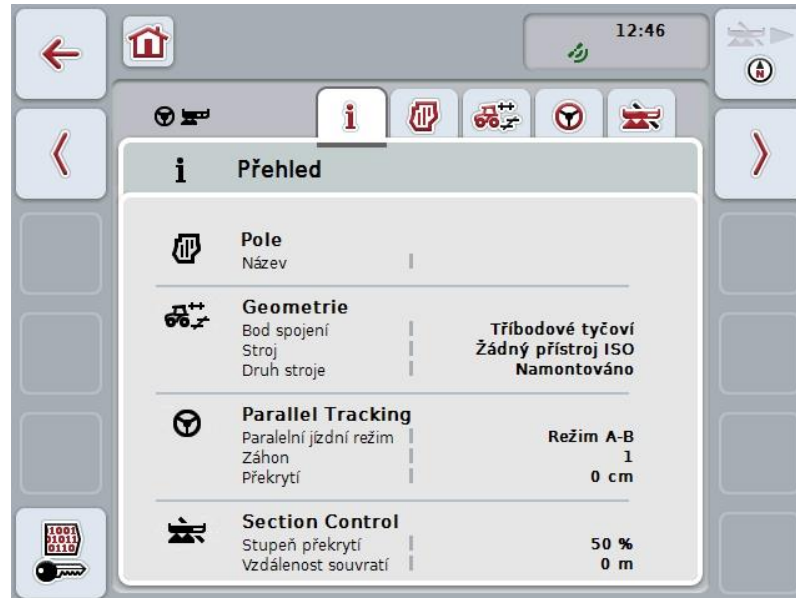

Uspořádaný jsou následovně:

- Přehled:** Zobrazení nastavení pro *pole*, geometrii, Parallel Tracking a Section Control.
- Pole:** Zobrazení pole a obdělávané plochy a správa uložených polí.
- Geometrie:** Zobrazení a editace nastavení geometrie.
- Parallel Tracking:** Zobrazení a zpracování nastavení pro *Parallel Tracking*.
- Section Control** Zobrazení a zpracování nastavení pro *Section Control*.

4.3.1 Přehled

V této záložce je zobrazeno shrnutí nejdůležitějších informací pro *pole*, geometrii, Parallel Tracking a Section Control.

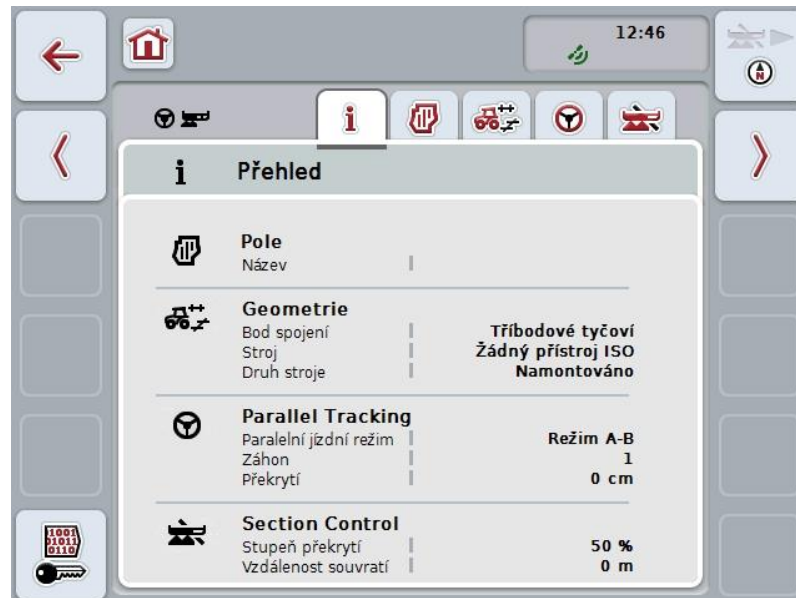

4.3.2 Pole

V této záložce se zobrazí název pole, hranice pole, zpracovávaná plocha a překážky.

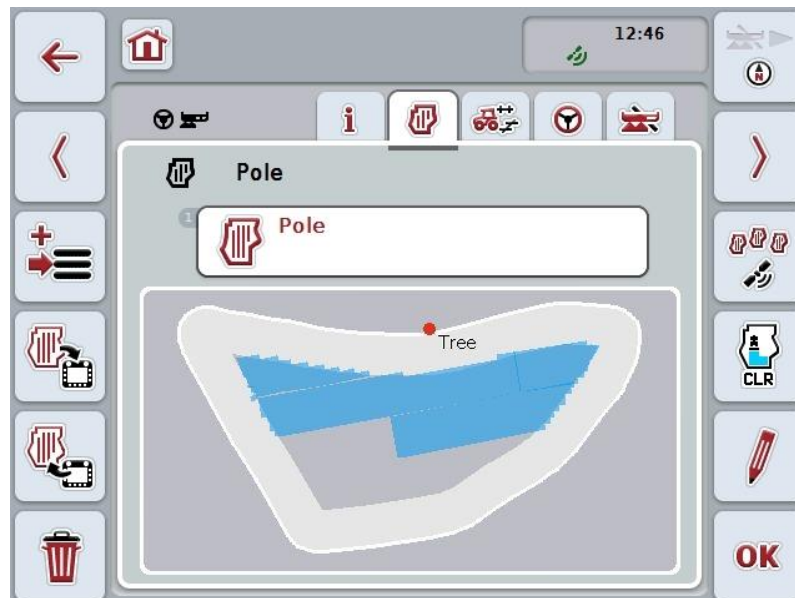

Máte následující možnosti obsluhy:



Zvolit pole



Uložit pole



Import pole(i)



Export pole(i)



Vymazat aktuálně zvolené pole



Najít pole



Vymazat zpracovanou plochu



Editovat název

4.3.2.1 Zvolit pole

Pro opětovnou editaci uloženého pole postupujte takto:

1. Na *dotykovém displeji* stiskněte tlačítko „Pole“. Když je tlačítko s názvem pole označené bíle, můžete alternativně stisknout také kolečko rolování nebo „OK“.
→ Otevře se seznam uložených *polí*.
2. Zvolte jedno *pole* ze seznamu. Na dotykovém displeji stiskněte tlačítko s názvem pole nebo otáčejte kolečkem rolování, až je stroj tlačítko označeno bíle a potom kolečko stiskněte.
3. Svou volbu potvrďte pomocí „OK“, stiskněte kolečko rolování nebo stiskněte ještě jednou tlačítko s názvem pole.



Upozornění

Po startu *CCI.Command* je možné okamžitě začít se zpracováváním. Volba uloženého *pole* není nutná.

4.3.2.2 Uložit pole

Pro uložení aktuálního stavu editace *pole* postupujte takto:

1. Na dotykovém displeji stiskněte tlačítko „Uložit pole“ (F9).
→ Otevře se kontextové menu
2. Na dotykovém displeji stiskněte tlačítko „Uložit“
→ Otevře se záložka „Pole“. Pole zůstane nadále zvolené.

Pro uložení aktuálního stavu editace *pole* a otevření nového, needitovaného pole postupujte takto:

1. Na dotykovém displeji stiskněte tlačítko „Uložit pole“ (F9).
→ Otevře se kontextové menu
2. Na dotykovém displeji stiskněte tlačítko „Uložit + založit nové pole“
→ Otevře se záložka „Pole“. Nové *pole* je zvoleno.

Pro kopírování aktuálně zvoleného *pole* postupujte takto:

1. Na dotykovém displeji stiskněte tlačítko „Uložit pole“ (F9).
→ Otevře se kontextové menu
2. Na dotykovém displeji stiskněte tlačítko „Kopírovat“
3. Přes klávesnici na dotykovém displeji zadejte novou hodnotu.
4. Zadání potvrďte pomocí „OK“.
→ Otevře se záložka „Pole“. Zkopírované *pole* je zvoleno.

i

Import/export polí

Pro import a export dat polí máte následující možnosti:

1. Import dat polí ve formátu Shape Format
2. Export dat polí ve formátu Shape Format
3. Zabezpečení dat, popř. výměna dat mezi *terminály CCI*. Je možné importovat a exportovat data jednotlivého pole nebo všech polí. Data pole obsahují kromě hranic pole také referenční linie, obdělávané plochy, založené souvratě, překážky a referenční body.
 - a. Možnost „jednotlivé pole“ slouží k výměně dat pro pole: práce dvou strojů na stejném poli, práce obou strojů se stejnou hranicí pole a stejnou souvratí.
 - b. Možností „databáze polí“ lze vytvořit backup na zařízení USB, kterým lze obnovit údaje, pokud byly nedopatřením smazány. Při pořízení dalšího *terminálu CCI* je možné data pole kopírovat na nový *terminál*.

4.3.2.3 Importovat hranici pole ve formátu Shape

Pro import hranic pole postupujte takto:

1. Založte na zařízení USB složku s názvem CCI.Command a podsložku „GISImport“.
2. Data Shape uložte do podsložky „GISImport“.
3. Propojte zařízení USB s terminálem.
 - Jakmile je zařízení USB rozpoznáno, je k dispozici tlačítko pro import.
4. Na dotykovém displeji stiskněte tlačítko „Importovat pole“ (F10).
 - Otevře se kontextové menu „Import dat“.
5. Zvolte možnost „Hranice pole“. Na dotykovém displeji stiskněte tlačítko „Hranice pole“ nebo otáčejte kolečkem rolování, až je požadované tlačítko označeno bíle, a potom stiskněte kolečko.
 - Otevře se seznam pro výběr.
6. Zvolte požadovaný soubor. K tomu stiskněte tlačítko s požadovanou volbou nebo otáčejte kolečkem rolování, až je tlačítko označeno bíle.
7. Zadání potvrďte pomocí „OK“.
 - Nabídka funkcí se změní. Zobrazí se jen jednotlivé prvky, které se nachází ve vybraném souboru.
8. Zvolte požadovaný prvek pro import. K tomu účelu stiskněte tlačítko s požadovanou volbou nebo otáčejte kolečkem rolování, až je tlačítko označeno bíle, a potom kolečko stiskněte.
 - Prvek se naimportuje a použije v aktuálně zvoleném poli jako hranice pole.



Upozornění

Název hranice pole nebude importován. Je možné importovat další prvky. Každý další prvek bude taktéž zakreslen do aktuálního pole jako hranice. Pokud si to nepřejete, musí být staré pole před importem uloženo, tak aby bylo k dispozici nové pole.



Upozornění

Obsahuje-li importovaný soubor vnitřní hranice pole, např. kolem výmolů, budou také importovány. Také na těchto hranicích budou při zpracování automaticky zapnuty dílčí šířky. Vytvoří-li se souvrať, bude také na těchto hranicích zakreslena.

4.3.2.4 Import jednotlivého pole / databáze

Pro import jednotlivého pole nebo celé databáze polí postupujte takto:

1. Nakopírujte jednotlivé pole nebo databázi na zařízení USB.
2. Propojte zařízení USB s terminálem. Jakmile je zařízení USB rozpoznáno, je k dispozici tlačítko pro import.
3. Na dotykovém displeji stiskněte tlačítko „Importovat pole“ (F10).
→ Otevře se kontextové menu „Import dat“.
4. Zvolte možnost „Jednotlivé pole“ nebo „Databáze polí“. K tomu účelu stiskněte tlačítko s požadovanou volbou nebo otáčejte kolečkem rolování, až je tlačítko označeno bíle, a potom kolečko stiskněte.



Upozornění

Importem jednotlivého *pole* se toto přidá k databázi polí na *terminálu*.



Pozor!

Import databáze polí nahrazuje stávající databázi polí. Všechna již existující pole budou přepsána.

4.3.2.5 Export pole(i) ve formátu Shape

Pro export pole/polí postupujte takto:

1. Propojte zařízení USB s terminálem.
→ Jakmile je zařízení USB rozpoznáno, je k dispozici tlačítko pro export.
2. Na *dotykovém displeji* stiskněte tlačítko „Exportovat pole“ (F11).
→ Otevře se kontextové menu „Export dat“.
3. Zvolte „Aktuální pole“ nebo „Všechna pole“. K tomu účelu stiskněte tlačítko s požadovanou volbou nebo otáčejte kolečkem rolování, až je tlačítko označeno bíle, a potom kolečko stiskněte.



Upozornění

Je-li uloženo mnoho polí, může export při volbě „Všechna pole“ trvat delší dobu.



Upozornění

Data Shape obsahují kromě hranic pole také referenční linie, obdělané plochy, založené souvratě, překážky a referenční body.

4.3.2.6 Export jednotlivého pole / databáze

Pro export aktuálního *pole* nebo celé databáze postupujte takto:

1. Propojte zařízení USB s terminálem.
→ Jakmile je zařízení USB rozpoznáno, je k dispozici tlačítko pro export.
2. Na *dotykovém displeji* stiskněte tlačítko „Exportovat pole“ (F11).
→ Otevře se kontextové menu „Export dat“.
3. Zvolte „Aktuální pole“ nebo „Databáze polí“. K tomu účelu stiskněte tlačítko s požadovanou volbou nebo otáčejte kolečkem rolování, až je tlačítko označeno bíle, a potom kolečko stiskněte.



Upozornění

Všechna data pole zůstanou po exportu na terminálu zachována.

4.3.2.7 Vymazat pole

Pro vymazání aktuálního *pole* postupujte takto:

1. Na *dotykovém displeji* stiskněte tlačítko „Vymazat“ (F12).
2. Dotaz potvrďte pomocí „OK“.

4.3.2.8 Najít *pole*

Pro nalezení uložených *polí*, která se nacházejí v okruhu 7 km od aktuálního stanoviště, postupujte takto:

1. Na *dotykovém displeji* stiskněte tlačítko „Najít pole“ (F3).
→ Otevřete se seznam pro výběr s *poli* v okruhu 7 km.



Upozornění

Abyste mohli tuto funkci používat, potřebujete příjem *GPS*.

4.3.2.9 Vymazat zpracovanou plochu

Pokud chcete již zpracované *pole* zpracovat znovu, musíte zpracovanou plochu vymazat. Zpracovaná plocha se pozná podle modrého značení.

Pro vymazání zpracované plochy aktuálního *pole* postupujte takto:

1. Na *dotykovém displeji* stiskněte tlačítko „Vymazat zpracovanou plochu“ (F4).
2. Bezpečnostní dotaz potvrďte pomocí „OK“.
→ Modré značení je odstraněno.

4.3.2.10 Editovat název

Pro editaci názvu uloženého *pole* postupujte takto:

1. Na *dotykovém displeji* stiskněte tlačítko „Editovat“ (F3).
2. Přes klávesnici na *dotykovém displeji* zadejte novou hodnotu.
3. Zadání potvrďte pomocí „OK“.

i

Nastavení geometrie

Automatické zapnutí dílčích šířek pracuje tím přesněji, čím pečlivěji nastavíte polohu GPS antény na traktoru.

Nastavení geometrie pro traktor se musí provést v aplikaci CCI.GPS. Informace k tomu najdete v kapitole **Nastavení geometrie** v návodu k obsluze **CCI.GPS**.

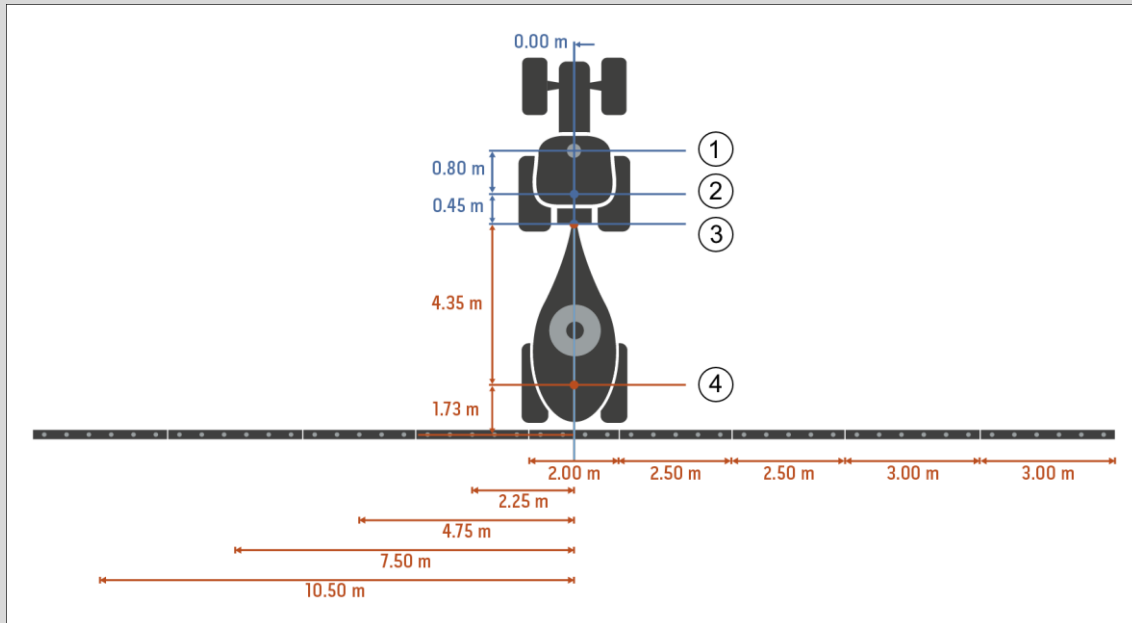

1. Anténa GPS
2. Referenční bod traktoru
3. Bod spojení
4. Referenční bod stroje

4.3.3 Geometrie

Na této záložce jsou v levé části zobrazeny poloha antény GPS, druh nastavby stroje, vzdálenost mezi navigačním bodem a *bodem spojení*, časy zpoždění a počet *dílčích šířek*.

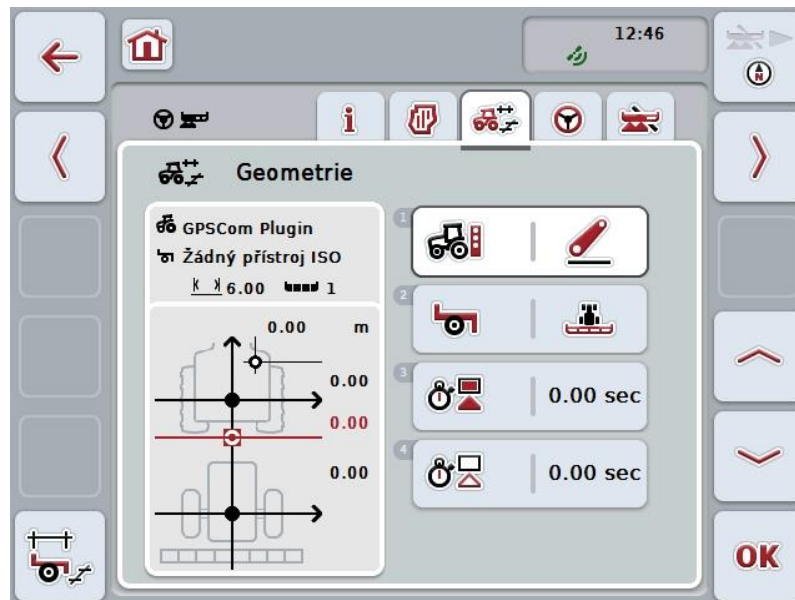

Máte následující možnosti obsluhy:



Zobrazit geometrii dílčí šířky



Zvolit *bod spojení*



Zvolit druh stroje



Zadat časy zpoždění



Ve zobrazovací části získáte následující informace ke geometrii:

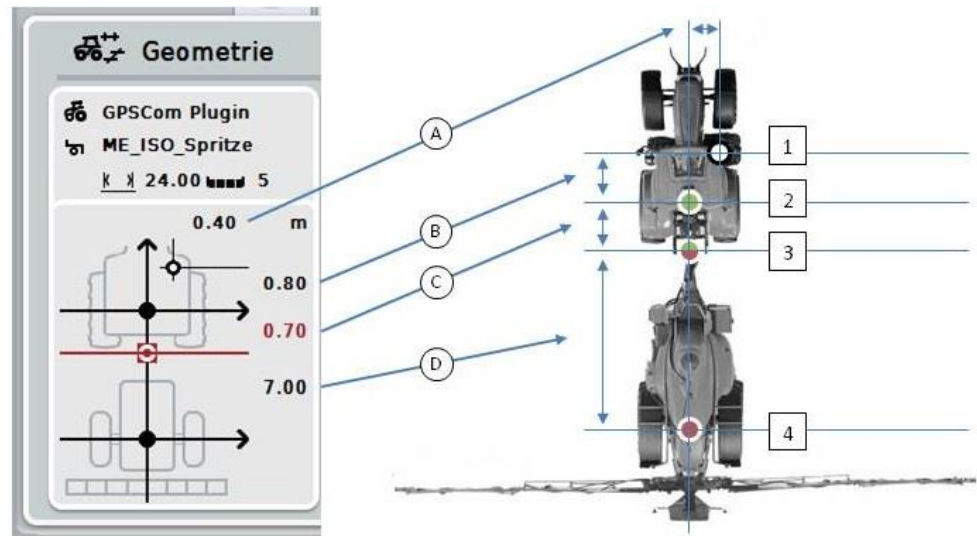

Vzdálenosti

- A:** Vzdálenost mezi referenčním bodem traktoru a anténou GPS příčně ke směru jízdy
- B:** Vzdálenost mezi referenčním bodem traktoru a anténou GPS ve směru jízdy.
- C:** Vzdálenost mezi referenčním bodem traktoru a *bodem spojení* ve směru jízdy.
- D:** Vzdálenost mezi *bodem spojení* a referenčním bodem stroje ve směru jízdy.

Body

- 1:** Anténa GPS
- 2:** Referenční bod traktoru
- 3:** *Bod spojení*
- 4:** Referenční bod stroje



Upozornění

Referenční bod stroje leží uprostřed první nápravy. Pokud stroj nemá nápravu, definuje referenční bod výrobce.

4.3.3.1 Zobrazit geometrii dílčí šířky

V geometrii dílčí šířky se zobrazí jen hodnoty, které přenáší stroj.

Pro zobrazení geometrie dílčí šířky postupujte takto:

1. Na *dotykovém displeji* stiskněte tlačítko „Zobrazit geometrii dílčí šířky“ (F12).
→ Otevře se náhled pro geometrii dílčí šířky:

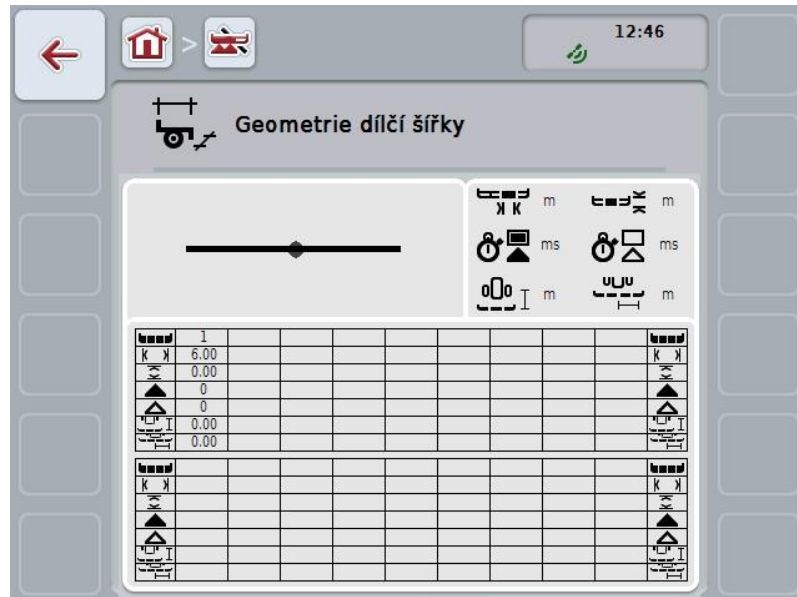

V levém horním políčku je schematicky zobrazena poloha dílčích šířek v poměru k referenčnímu bodu stroje. Tak lze např. jedním pohledem zjistit, zda všechny dílčí šířky leží v jedné linii nebo zda byly ve směru jízdy nastaveny různé vzdálenosti.

V pravém horním políčku se zobrazí aktuálně používané jednotky.

V dolním políčku se zobrazí hodnoty následujících detailů geometrie dílčí šířky:



Upozornění

Symbole, které jsou použité v dolním políčku, jsou zjednodušená zobrazení symbolů v pravém horním políčku. V pravém horním políčku je tedy vždy uvedena jednotka k hodnotě, která je zobrazena v dolním políčku.

Symbol: pravé horní políčko	Symbol: dolní políčko	Význam
		Číslo <i>dílčí šířky</i> (počítáno ve směru jízdy zleva)
		Pracovní šířka <i>dílčí šířky</i>
		Pracovní hloubka <i>dílčí šířky</i>
		<i>Zpoždění zapnutí</i>
		<i>Zpoždění vypnutí</i>
		Vzdálenost mezi referenčním bodem stroje a <i>dílčí šířkou</i> ve směru jízdy
		Vzdálenost mezi referenčním bodem stroje a <i>dílčí šířkou</i> příčně ke směru jízdy

i

Druhy nastaveb strojů

Pro stroje existují různé druhy nastaveb. Každý druh nastavy má vlastní vzdálenost k *bodu připojení*.

V CCI.GPS je možné pro každý druh nastavy stroje zadat vhodnou vzdálenost k referenčnímu bodu traktoru. Informace k tomu najdete v kapitole **Nastavení geometrie** v návodu k obsluze **CCI.GPS**.

Když je toto nastavení provedeno, stačí v *CCI.Command* zvolit aktuálně používaný *bod připojení*.

Nové doměření není potřeba.

4.3.3.2 Zvolit druh nastavy

Pro výběr aktuálně použitého druhu nastavy stroje postupujte takto:

1. Na dotykovém displeji stiskněte tlačítko „Druh nastavy stroje“ nebo otáčejte kolečkem rolování, až je požadované tlačítko označeno bíle, a potom stiskněte kolečko.
→ Otevře se následující seznam pro výběr:



2. Zvolte požadovaný druh nastavy stroje ze seznamu. Na dotykovém displeji stiskněte tlačítko s druhem nastavy nebo otáčejte kolečkem rolování, až je tlačítko označeno bíle, a potom kolečko stiskněte.
→ Druh nastavy se objeví v okně výběru.
3. Svou volbu potvrďte pomocí „OK“ nebo stiskněte ještě jednou tlačítko s druhem nastavy nebo kolečko rolování.



Upozornění

V přehledu geometrie se zobrazí uložená hodnota pro aktuálně zvolený druh nastavy stroje (červené číslo).

i**Druhy stroje**

Jsou-li použity tažené stroje, mění se poloha dílčích šířek při jízdě do zatáček.
Při použití nastavení „taženo“ a „individuální řidič“ se vypočte poloha dílčích šířek při jízdě do zatáček (obrázek uprostřed a vpravo).
U namontovaných strojů zůstává pevná (levý obrázek).

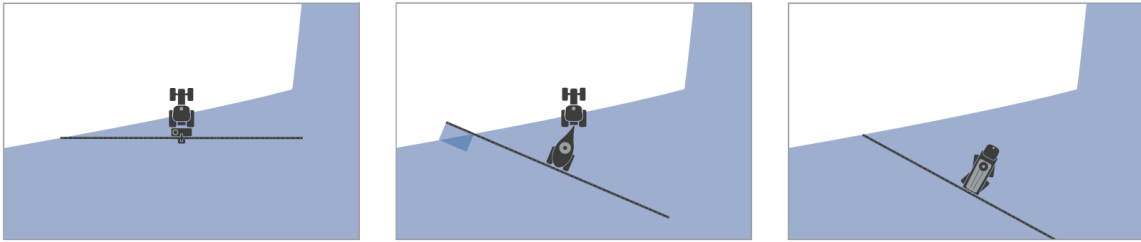

4.3.3.3 Zvolit druh stroje

Pro volbu druhu stroje postupujte takto:

1. Na dotykovém displeji stiskněte tlačítko „Druh stroje“ nebo otáčejte kolečkem rolování, až je požadované tlačítko označeno bíle, a potom stiskněte kolečko. Když je tlačítko označené, můžete alternativně stisknout také tlačítko „OK“ (F6).
→ Otevře se následující seznam pro výběr:



2. Zvolte požadovaný druh stroje ze seznamu. Na dotykovém displeji stiskněte tlačítko s druhem stroje nebo otáčejte kolečkem rolování, až je tlačítko označeno bíle, a potom kolečko stiskněte.
→ Druh stroje se objeví v okně výběru.
3. Svou volbu potvrďte pomocí „OK“ nebo stiskněte ještě jednou tlačítko s druhem stroje nebo kolečko rolování.

i

Časy zpoždění

Časy *zpoždění* popisují časové zpoždění mezi příkazem a skutečnou aktivací dílčí šířky (např. u postřiku čas od příkazu: „Zapnout dílčí šířku“ po skutečnou aplikaci prostředku).

Existuje *zpoždění zapnutí a vypnutí*.

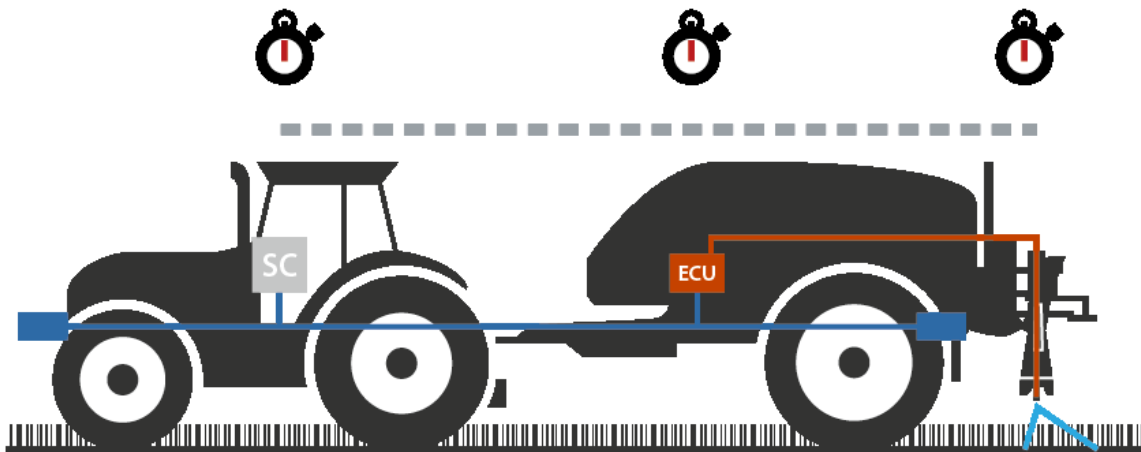

4.3.3.4 Zadat časy zpoždění



Upozornění

Jsou-li časy *zpoždění* předány strojem, jsou tlačítka šedá. Manuální zadání není možné.

Časy *zpoždění* stroje se zobrazí v náhledu geometrie dílčích šířek (viz kapitolu 4.3.3.1).

Pro změnu *časů zpoždění* je třeba vyvolat obsluhu stroje. Další pokyny najdete v návodu k obsluze pro váš stroj.

Pro zadání *časů zpoždění* postupujte takto:

1. Na dotykovém displeji stiskněte tlačítka „*Zpoždění zapnutí*“ (tlačítko 3) a „*Zpoždění vypnutí*“ (tlačítko 4) a zadejte časy, které mají být dodrženy, než se zapnou, popř. vypnou jednotlivé sekce.
2. Zadání potvrďte pomocí „OK“.



Upozornění

Platný rozsah hodnot pro časy *zpoždění* se pohybuje od 0,00 do 10,00 sekund.

4.3.4 Parallel Tracking

Na této záložce se provádějí nezbytná nastavení pro Parallel Tracking.

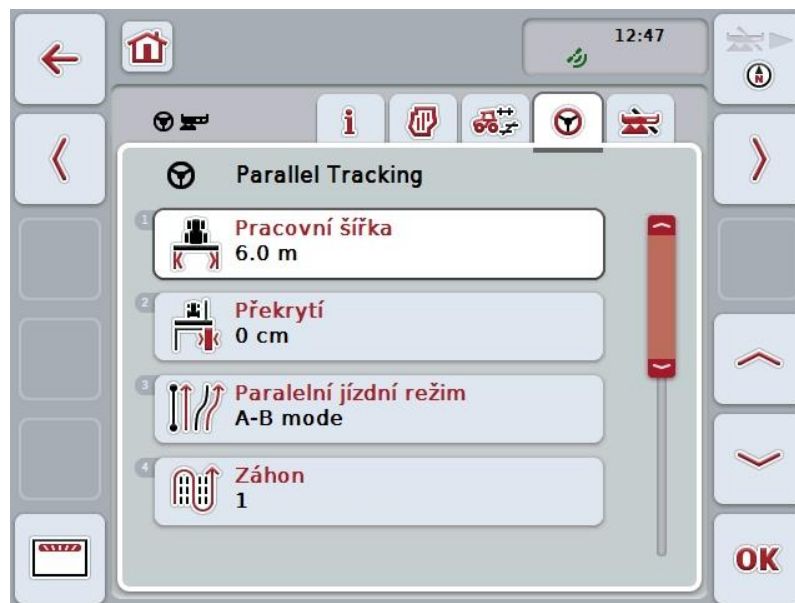

Máte následující možnosti obsluhy:



Zadat pracovní šířku



Zadat hodnotu pro *překrytí*



Zvolit paralelní jízdní režim



Zadat hodnotu pro záhon



Souvrat' stopy 2: Aktivovat/deaktivovat půl šířky



Přepnutí na světelnou lištu

4.3.4.1 Zadat pracovní šířku

Pro zadání pracovní šířky postupujte takto:

1. Na dotykovém displeji stiskněte tlačítko „Pracovní šířka“ nebo otáčejte kolečkem rolování, až je požadované tlačítko označeno bíle, a potom stiskněte kolečko.
Když je tlačítko označené, můžete alternativně stisknout také tlačítko „OK“ (F6).
2. Na *dotykovém displeji* zadejte přes číslíkové pole nebo posuvné pravítko hodnotu.
3. Zadání potvrďte pomocí „OK“.



Upozornění

Zadaná hodnota pro pracovní šířku musí být co možná nejpřesnější, aby byl možný přesný výpočet zpracované plochy.

Platný rozsah hodnot pro pracovní šířku se pohybuje od 0.0 do 99.0 m.



Upozornění

Je-li pracovní šířka předána strojem, je tlačítko šedé. Manuální zadání není možné.

Pracovní šířka stroje se zobrazí v náhledu geometrie dílčích šířek (viz kapitolu 4.3.3.1).

Pro změnu pracovní šířky je třeba vyvolat obsluhu stroje. Další pokyny najdete v návodu k obsluze pro váš stroj.



Překrytí

Nastavení pro *překrytí* slouží k vyrovnání chyb řízení a nepřesností *GPS*.

Existují 2 možné případy použití:

1. mělo by se zabránit *chybovým místům*.
V takovém případě by měla být zadána kladná hodnota. To vede k tomu, že se vzdálenost mezi *vodicími stopami* snižuje o zadanou hodnotu. Tak se snižuje efektivní pracovní šířka, zabrání se *chybovým místům* a může dojít k *překrytí*.
2. mělo by se zabránit *překrytí*.
V takovém případě by měla být zadána záporná hodnota. To vede k tomu, že se vzdálenost mezi *vodicími stopami* zvyšuje o zadanou hodnotu. Tak se předejde *překrytí* a může dojít k *chybovým místům*.

4.3.4.2 Zadání hodnoty pro překrytí

Pro zadání hodnoty *překrytí* postupujte takto:

1. Na dotykovém displeji stiskněte tlačítko „Překrytí“ nebo otáčejte kolečkem rolování, až je požadované tlačítko označeno bíle, a potom stiskněte kolečko. Když je tlačítko označené, můžete alternativně stisknout také tlačítko „OK“ (F6).
2. Na *dotykovém displeji* zadejte přes číslíkové pole nebo posuvné pravitko hodnotu.
3. Zadání potvrďte pomocí „OK“.



Upozornění

Platný rozsah hodnot pro *překrytí* se pohybuje od -100 do +100 cm.



Paralelní jízdní režimy

Existují 2 různé paralelní jízdní režimy:

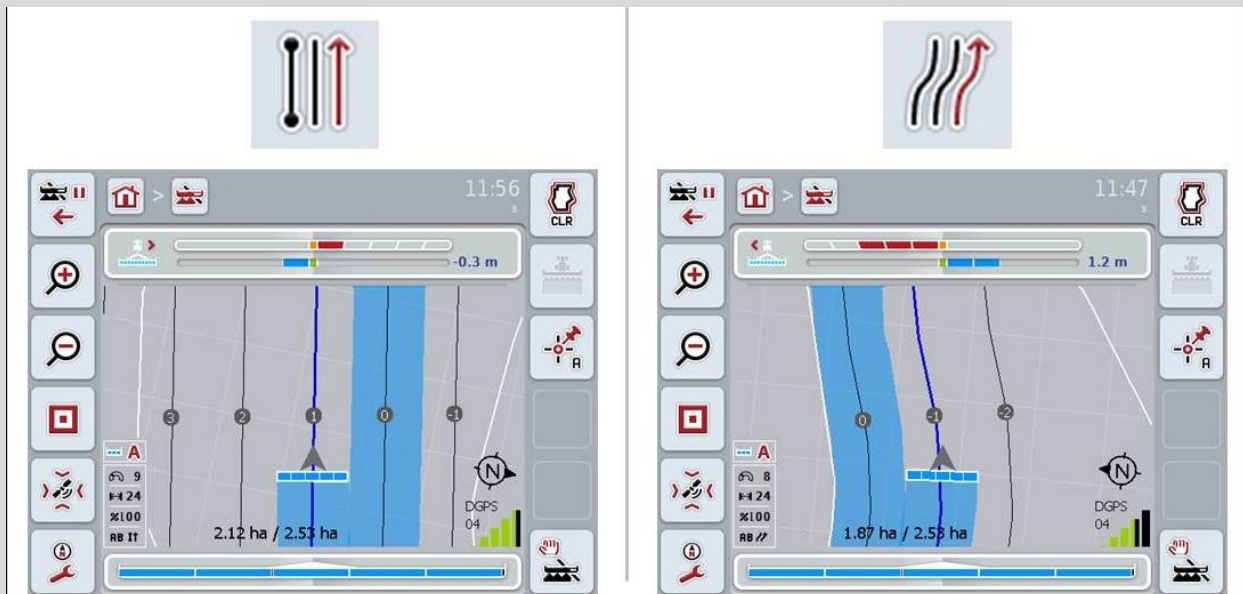

Režim A-B

Řidič určí bod A, jede dál a určí bod B. Systém automaticky vytyčí přímku mezi oběma těmito body a ve vzdálenosti pracovní šířky k ní vytvoří paralelní jízdní stopy

Režim zatáček

Řidič určí bod A, ujede požadovanou trasu, která může zahrnovat i zatáčky, a určí bod B. Systém zakreslí ujetou trasu a vytvoří k ní ve vzdálenosti pracovní šířky paralelní stopy.

Na koncích vyznačené stopy je linie prodloužena přímkou. To umožňuje bezpečné najetí stop v oblasti souvrati.

4.3.4.3 Zvolit paralelní jízdní režim

Pro volbu paralelního jízdního režimu postupujte takto:

1. Na dotykovém displeji stiskněte tlačítko „Režim paralelní jízdy“ nebo otáčejte kolečkem rolování, až je požadované tlačítko označeno bíle, a potom stiskněte kolečko.
Když je tlačítko označeno, můžete alternativně stisknout také tlačítko „OK“ (F6).
→ Otevře se seznam pro výběr.
2. Vyberte si mezi „Režim A-B“ a „Režim zatáček“. Na dotykovém displeji stiskněte tlačítko s požadovaným režimem nebo otáčejte kolečkem rolování, až je tlačítko označeno bíle, a potom kolečko stiskněte.
→ Režim se objeví v okně výběru.
3. Svou volbu potvrďte pomocí „OK“ nebo stiskněte ještě jednou tlačítko s režimem nebo kolečko rolování.

i

Režim záhonů

Režim záhonů nabízí možnost přeskokovat stopy. To například umožňuje otáčení v jednom tahu při menších pracovních šířkách.

Nastavení „1“ znamená, že je použita každá *vodicí stopa*. Při nastavení „2“ je každá druhá *vodicí stopa* ve zobrazení zvýrazněna (viz screenshot), ostatní jsou označeny šedě. Zobrazení světelné lišty se pak vztahuje na zvýrazněné *vodicí stopy*.

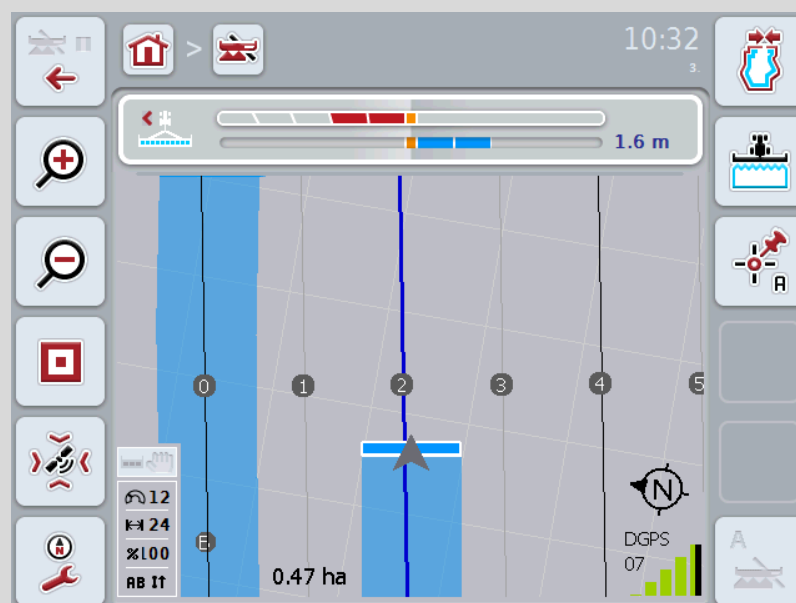

4.3.4.4 Zadat hodnotu pro záhon

Pro zadání hodnoty pro záhony postupujte takto:

1. Na dotykovém displeji stiskněte tlačítko „Záhony“ nebo otáčejte kolečkem rolování, až je požadované tlačítko označeno bíle, a potom stiskněte kolečko. Když je tlačítko označené, můžete alternativně stisknout také tlačítko „OK“ (F6).
2. Na *dotykovém displeji* zadejte přes číslíkové pole nebo posuvné pravítko hodnotu.
3. Zadání potvrďte pomocí „OK“.



Upozornění

Platný rozsah hodnot pro záhony se pohybuje mezi 1 a 5.

i

Souvrat' stopy 2: poloviční šířka

Ve třetím režimu souvrati (viz infobox režim souvrati v kapitole 0) se v rozsahu souvratí zobrazí *vodicí stopy*.

Tato funkce je užitečná tehdy, když se při zpracování souvrati musí pracovat s poloviční pracovní šířkou. To může být potřeba např. při výsevu s určitým rytmem jízdního pásu.

Je-li tato možnost aktivována, vypočítá se vzdálenost vodicích linií 0 a 1 s polovinou pracovní šířky. Zpracování druhé jízdní stopy v souvrati se pak musí provést s poloviční pracovní šířkou.

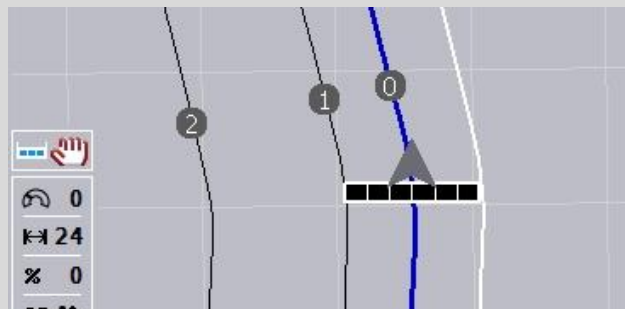

4.3.4.5 Souvrat' stopy 2: Aktivovat/deaktivovat půl šířky

Aby bylo možno pro stopu 2 v souvrati aktivovat/deaktivovat polovinu šířky postupujte takto:

1. Na dotykovém displeji stiskněte tlačítko „Souvrat' stopy 2 polovina šířky“ nebo otáčejte kolečkem rolování, až je požadované tlačítko označeno bíle, a potom stiskněte kolečko.
Když je tlačítko označené, můžete alternativně stisknout také tlačítko „OK“ (F6).
2. Zadejte *booleovskou hodnotu*.
3. Zadání potvrďte pomocí „OK“.

4.3.4.6 Světelná lišta

Pro přechod k nastavení světelné lišty postupujte takto:

1. Na dotykovém displeji stiskněte tlačítko „Světelná lišta“ (F12).
→ Otevře se následující maska:



Máte následující možnosti obsluhy:



Zadat čas pro *prognózu*



Zadat hodnotu pro *vzdálenost LED*

i

Světelná lišta

Světelnou lištu tvoří 2 řady světelných segmentů.

Spodní segmenty (2) udávají aktuální odchylku od *vodicí stopy*.

Horní segmenty (1) udávají návrh řízení a pomáhají řidiči, aby se znovu vrátil do *vodicí stopy*.

Aktuální odchylka od stopy se navíc zobrazí jako číslo (3).

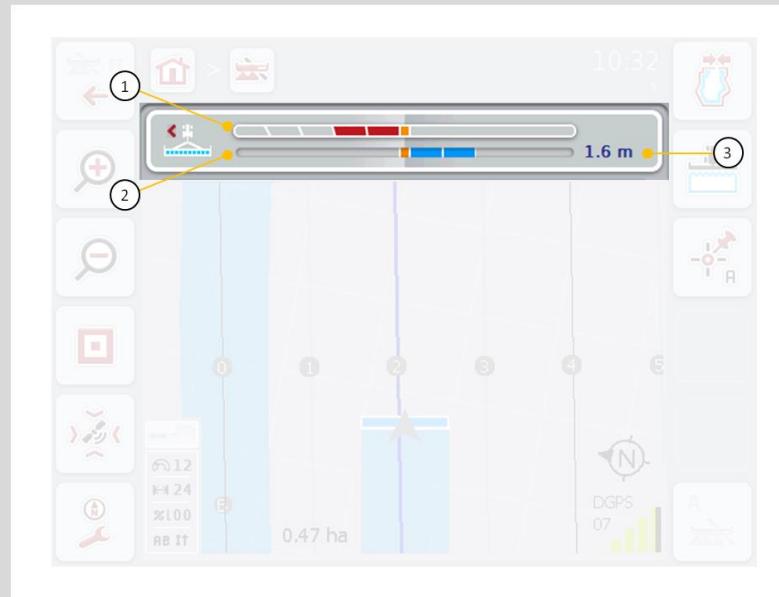

4.3.4.6.1 Zadání času pro prognózu

Prognózou stanovíte, jaké časové rozpětí má být zohledněno pro výpočet návrhů řízení. Hodnota by měla být přizpůsobena rychlosti jízdy a geometrii vodicí stopy.

Pro zadání času pro *prognózu* postupujte takto:

1. Na dotykovém displeji stiskněte tlačítko „Prognóza“ nebo otáčejte kolečkem rolování, až je požadované tlačítko označeno bíle, a potom stiskněte kolečko. Když je tlačítko označené, můžete alternativně stisknout také tlačítko „OK“ (F6).
2. Na *dotykovém displeji* zadejte přes číslíkové pole nebo posuvné pravítko hodnotu.
3. Zadání potvrďte pomocí „OK“.



Upozornění

Platný rozsah hodnot pro čas *prognózy* je mezi 1 a 10 sekundami.

4.3.4.6.2 Zadání hodnoty pro vzdálenost LED

Zadáte, jako odchylku jeden segment světelné lišty představuje.

Pro zadání hodnoty pro *vzdálenost LED* postupujte takto:

1. Na *dotykovém displeji* stiskněte tlačítko „Vzdálenost LED“ nebo otáčejte kolečkem rolování, až je požadované tlačítko označeno bíle, a potom stiskněte kolečko. Když je tlačítko označené, můžete alternativně stisknout také tlačítko „OK“ (F6).
2. Na *dotykovém displeji* zadejte přes číslíkové pole nebo posuvné pravítko hodnotu.
3. Zadání potvrďte pomocí „OK“.



Upozornění

Platný rozsah hodnot pro *vzdálenost LED* se pohybuje od 10 do 100 cm.

4.3.5 Section Control

Na této záložce se zobrazí nastavení pro Section Control.



Máte následující možnosti obsluhy:



Překrytí ve směru jízdy



Zvolit stupeň překrytí



zadat toleranci překrytí



zadat toleranci překrytí hranice pole



zadat vzdálenost souvratí



Nastavit rozpoznání couvání



Aktivovat/deaktivovat *Section Control* jen na souvratí

i

Překrytí ve směru jízdy

Pokud se má předejít i těm nejmenším mezerám ve zpracování na souvrati, např. při výsevu nebo při ochraně rostlin, je možné nastavit parametr „Překrytí ve směru jízdy“.

Prostě nastavte pro jeden z uvedených případů použití dodatečné, požadované překrytí.

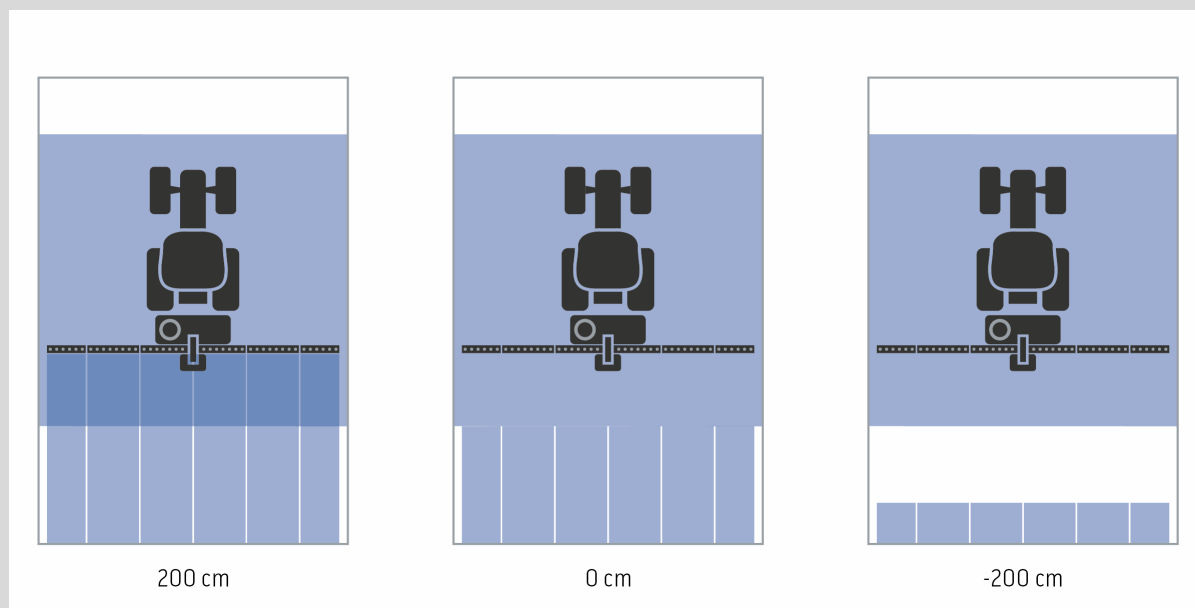

4.3.5.1 Překrytí ve směru jízdy

Pro zadání hodnoty překrytí postupujte takto:

1. Na *dotykové displeji* stiskněte tlačítko „Překrytí ve směru jízdy“ nebo otáčejte kolečkem rolování, až je požadované tlačítko označeno bíle, a potom stiskněte kolečko.
Když je tlačítko označené, můžete alternativně stisknout také tlačítko „OK“ (F6).
2. Na *dotykové displeji* zadejte přes číslíkové pole nebo posuvné pravítko hodnotu.
3. Zadání potvrďte pomocí „OK“.



Upozornění

Platný rozsah hodnot pro překrytí se pohybuje od -2 000 cm do +2 000 cm.

i**Stupeň překrytí**

Stupeň překrytí udává, při jakém pokrytí mají být jednotlivé dílčí šířky při zjištění již zpracované plochy odpojeny.

Nastavení závisí na tom, zda má prioritu úplné zpracování nebo zabránění dvojímu ošetření.

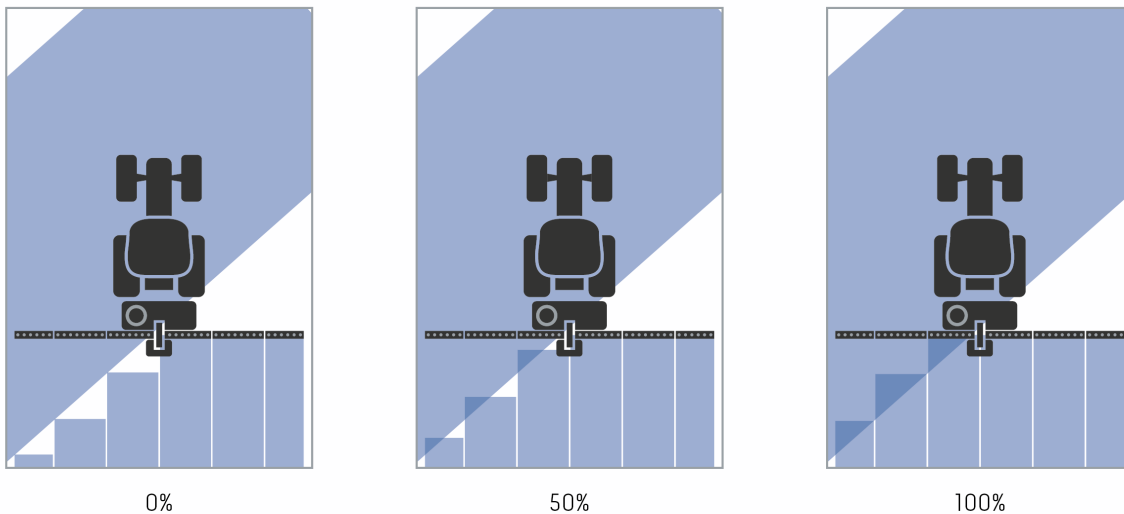

- 0 %** Dílčí šířka je odpojena předtím, než dojde k překrytí.
Při zpracování v tomto režimu vznikají malá chybová místa (levý obrázek).
- 50 %** Dílčí šířka je odpojena, když se polovina této dílčí šířky nachází v oblasti již zpracované plochy (prostřední obrázek).
- 100 %** Dílčí šířka je odpojena až tehdy, když se celá nachází v oblasti již zpracované plochy (pravý obrázek).

4.3.5.2 Zvolit stupeň překrytí

Pro volbu stupně překrytí postupujte takto:

1. Na dotykovém displeji stiskněte tlačítko „Stupeň překrytí“ nebo otáčejte kolečkem rolování, až je požadované tlačítko označeno bíle, a potom stiskněte kolečko.
Když je tlačítko označené, můžete alternativně stisknout také tlačítko „OK“ (F6).
→ Otevře se seznam pro výběr.
2. Zvolte požadované nastavení ze seznamu. Na dotykovém displeji k tomu účelu stiskněte tlačítko se stupněm překrytí nebo otáčejte kolečkem rolování, až je tlačítko označeno bíle, a potom kolečko stiskněte.
→ Stupeň překrytí se objeví v okně výběru.
3. Svou volbu potvrďte pomocí „OK“ nebo stiskněte ještě jednou tlačítko se stupněm překrytí nebo kolečko rolování.



Pozor!

Na hranicích pole platí zásadně stupeň překrytí 0 %.

i

Tolerance překrytí

Tolerance překrytí stanoví, s jakou tolerancí reagují obě vnější dílčí šířky (vpravo a vlevo) na *překrytí*.

Při paralelních jízdách v poli (např. u jízdnic pásů) může dojít k tomu, že vnější dílčí šířka je krátkodobě zobrazována přes již zpracovanou plochu, ačkoli ve skutečnosti k žádnému dvojitmu ošetření nedochází

Příčinou je zpravidla *drift GPS*, viz také infobox k *driftu GPS* strana 67.

Při stupni překrytí 0 % je vnější dílčí šířka v takovém případě odpojena. Může nastat „kmitání“ (stále zapínání a vypínání).

Nastavením tolerance překrytí je možné tomuto kmitání předejít.

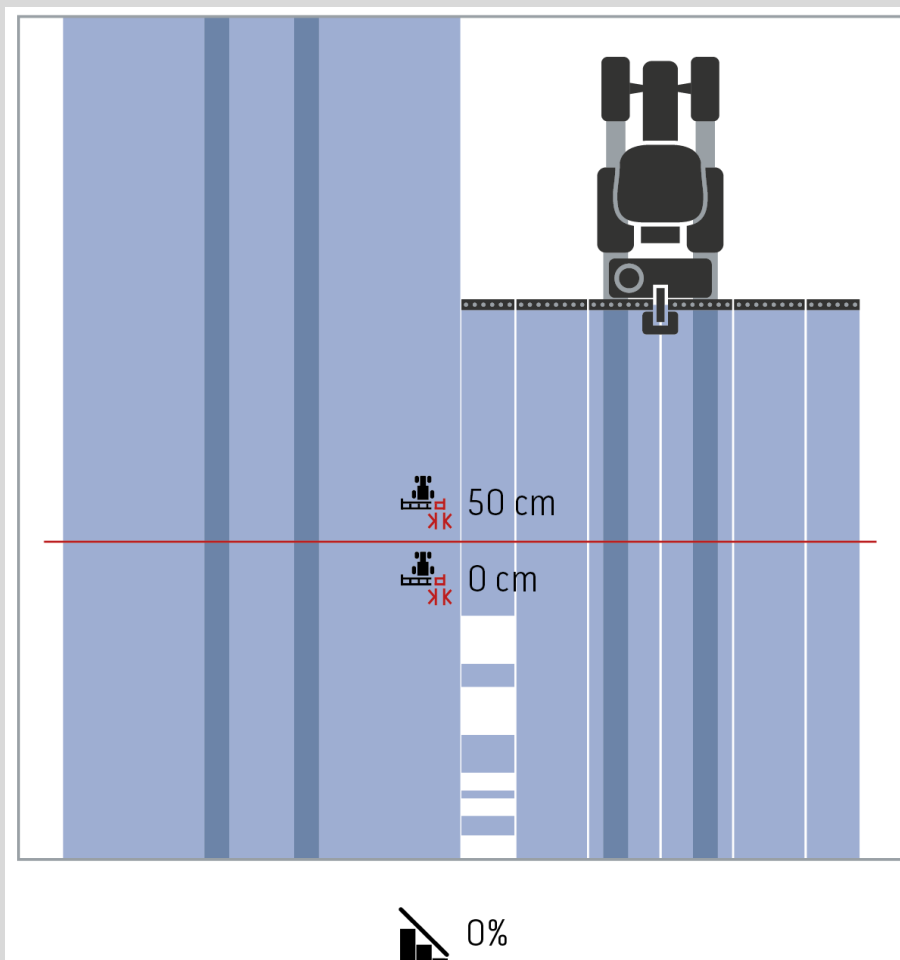



Tolerance překrytí na již zpracovaných plochách

Tolerance překrytí působí při nastaveném stupni překrytí 100 % opačně. Při jízdách na již zpracovaných plochách (např. souvrat) se může stát, že se nechtěně zapnou vnější dílčí šířky. Příčinou je drift GPS nebo nepřesně jetá stopa. Tolerance překrytí může nechtěnému zapnutí dílčích šířek zabránit.

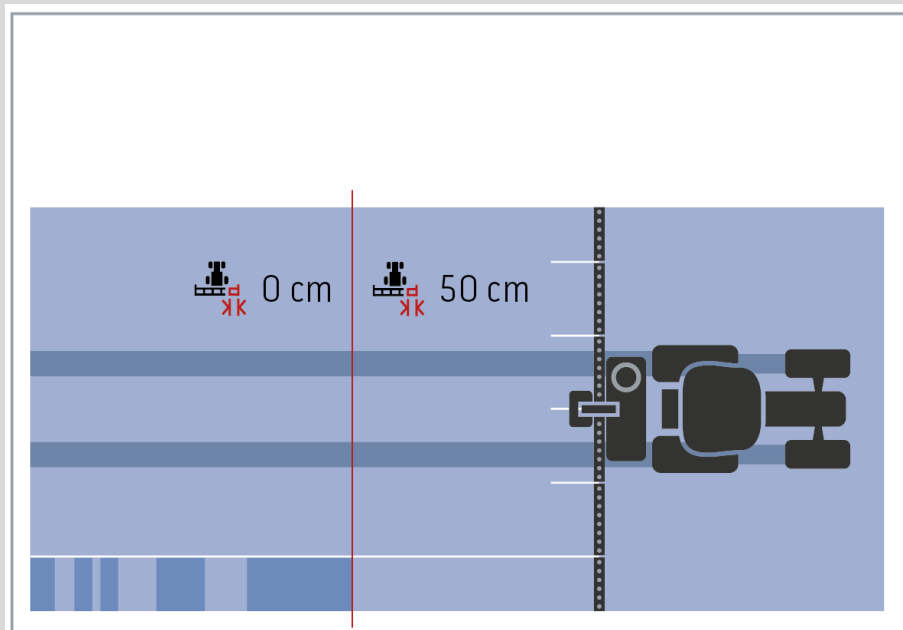

 100%

4.3.5.3 Zadat hodnotu pro toleranci překrytí

Pro zadání hodnoty tolerance překrytí postupujte takto:

4. Na dotykovém displeji stiskněte tlačítko „Tolerance překrytí“ nebo otáčejte kolečkem rolování, až je požadované tlačítko označeno bíle, a potom stiskněte kolečko.
Když je tlačítko označené, můžete alternativně stisknout také tlačítko „OK“ (F6).
5. Na *dotykovém displeji* zadejte přes číslíkové pole nebo posuvné pravitko hodnotu.
6. Zadání potvrďte pomocí „OK“.



Upozornění

Platný rozsah hodnot pro toleranci překrytí se pohybuje mezi 0 cm a polovinou vnější dílčí šířky.



Stupeň a tolerance překrytí na hranicích pole

Z bezpečnostních důvodů platí na hranici pole vždy stupeň překrytí 0 %. Toleranci překrytí je možné pro hranici pole - vlastní odpovědnost - nastavit odděleně.

GPS drift může vést k zapínání a vypínání vnější dílčí šířky na hranici pole (viz také infobox pro toleranci překrytí, strana 46). Uživatel může toto zapínání a vypínání minimalizovat zadáním tolerance překrytí na hranicích pole.

Nastavení větší než 0 cm může vést k tomu, že se bude pracovat za hranicí pole. Doporučené nastavení činí 0 cm!

Pokud se odchýlíte od doporučené hodnoty, musíte ověřit, zda je možné provést zpracování přes hranici pole.

4.3.5.4 Zadání hodnoty pro toleranci překrytí hranice pole



Pozor!

Pečlivě ověřte, zda je možné provést ošetření přes hranici pole!
Po provedení práce se musí nastavení vrátit zpět na 0 cm.

Pro zadání hodnoty pro toleranci překrytí na hranici pole postupujte takto:

1. Na dotykovém displeji stiskněte tlačítko „Tolerance překrytí hranice pole“ nebo otáčejte kolečkem rolování, až je požadované tlačítko označeno bíle, a potom stiskněte kolečko.
Když je tlačítko označené, můžete alternativně stisknout také tlačítko „OK“ (F6).
2. Na *dotykovém displeji* zadejte přes číslíkové pole nebo posuvné pravitko hodnotu.
3. Zadání potvrďte pomocí „OK“.



Upozornění

Platný rozsah hodnot pro toleranci překrytí se pohybuje mezi 0 cm a polovinou vnější dílčí šířky.

i**Vzdálenost souvratí**

Přes vzdálenost souvratí je možné určit bod zapnutí po opuštění již ošetřené plochy (zde: souvratí).

Rozmetač se tak zapíná a vypíná v různých bodech.

Správná hodnota pro vzdálenost souvratí je ovlivňována rozmetacími vlastnostmi hnojiva a pracovní šířkou rozmetače.

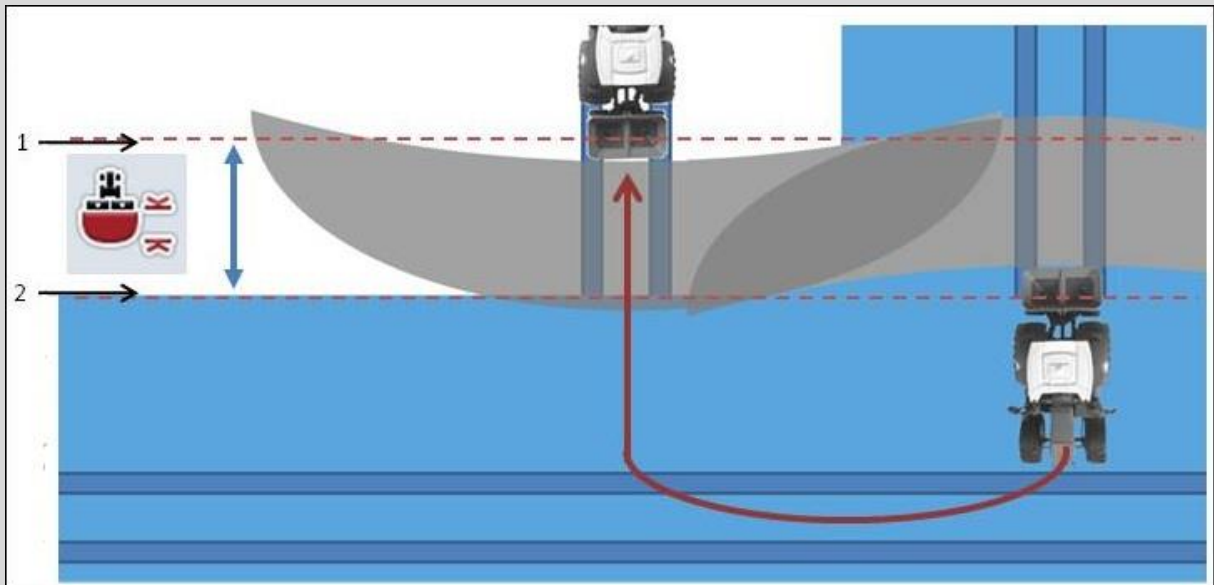

1. *Bod zapnutí*
2. *Bod vypnutí*

4.3.5.5 Zadání hodnoty pro vzdálenost souvratí



Upozornění

Nastavení je možné pouze se strojem třídy 5 (rozmetadlo hnojiva).



Upozornění

Pokud stroj *ISOBUS* předá hodnotu pro pracovní hloubku dílčích šířek, je toto tlačítko šedé.

Manuální zadání není potřeba, protože zadání stroje se přebírá automaticky.

Pro zadání hodnoty pro vzdálenost souvratí postupujte takto:

1. Na dotykovém displeji stiskněte tlačítko „Vzdálenost souvratí“ nebo otáčejte kolečkem rolování, až je požadované tlačítko označeno bíle, a potom stiskněte kolečko.
Když je tlačítko označené, můžete alternativně stisknout také tlačítko „OK“ (F6).
2. Na *dotykovém displeji* zadejte přes číslíkové pole nebo posuvné pravítko hodnotu.
3. Zadání potvrďte pomocí „OK“.



Upozornění

Platný rozsah hodnot pro vzdálenost souvratí se pohybuje od 0 do 50 metrů.

i

Rozeznání jízdy vzad

CCI.Command identifikuje změnu směru jízdy.

Symbol stroje v náhledu mapy se při jízdě vzad rovněž pohybuje dozadu. Navíc červená šipka na mapě zobrazuje jízdu dozadu.

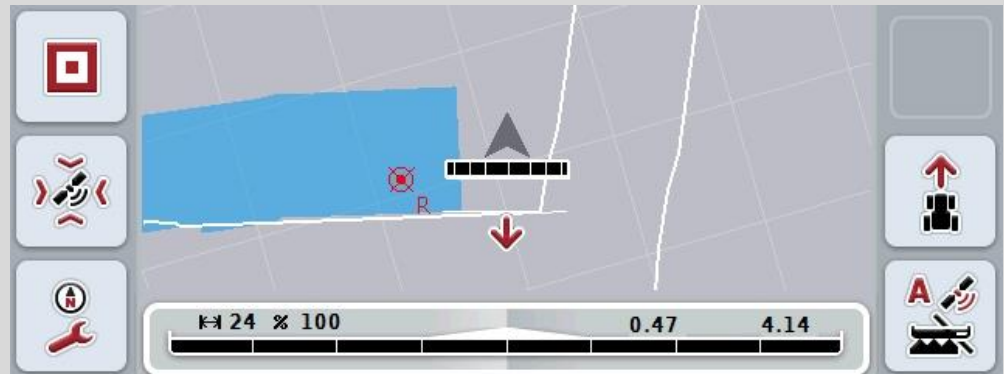

Pokud zobrazený směr jízdy neodpovídá skutečnosti, můžete identifikaci směru jízdy zkorigovat manuálně (viz kapitolu 4.4.9).

Je to nutné také tehdy, když je spuštěna jízda (po zapnutí terminálu) dozadu.

CCI.Command pro identifikaci směru jízdy vyhodnocuje signál směru jízdy z TECU. Pokud tento není k dispozici, použije se informace o poloze z přijímače GPS.

4.3.5.6 Nastavit rozpoznání couvání

Pro přechod k nastavení rozeznání jízdy vzad postupujte takto:

1. Na dotykovém displeji stiskněte tlačítko „Rozpoznání couvání“ nebo otáčejte kolečkem rolování, až je požadované tlačítko označeno bíle, a potom stiskněte kolečko.
Když je tlačítko označené, můžete alternativně stisknout také tlačítko „OK“ (F6).
2. Zvolte požadované nastavení ze seznamu. Na *dotykovém displeji* stiskněte požadované tlačítko nebo otáčejte kolečkem rolování, až je požadované tlačítko označeno bíle, a potom stiskněte kolečko.
→ Požadované nastavení se objeví v okně výběru.
3. Zadání potvrďte pomocí „OK“.



Upozornění

Podle kvality přijímače *GPS* může docházet ke zjišťování chyb, např. při zastínění okraje lesa. Směr jízdy lze v náhledu mapy kdykoli ručně opravit pomocí tlačítka F5 (viz kapitola 4.4.9).

i**Section Control jen na souvrati**

Při používání řádkovacích strojů a sázečů s velmi malými dílčími šířkami (např. méně než jeden metr) může kvůli driftu GPS při paralelních jízdách docházet k nechtěnému vypnutí vnějších dílčích šířek.

Pokud tomu nelze zabránit ani tolerancí překrytí (viz infobox Tolerance překrytí). V takovém případě pomůže funkce „Section Control jen na souvrati“ zabránit neosetým plochám. K automatickému zapnutí a vypnutí dílčích šířek pak dochází jen na zakreslené souvrati (označená šedě), ale nikoli na zpracovávané ploše (označená modře).

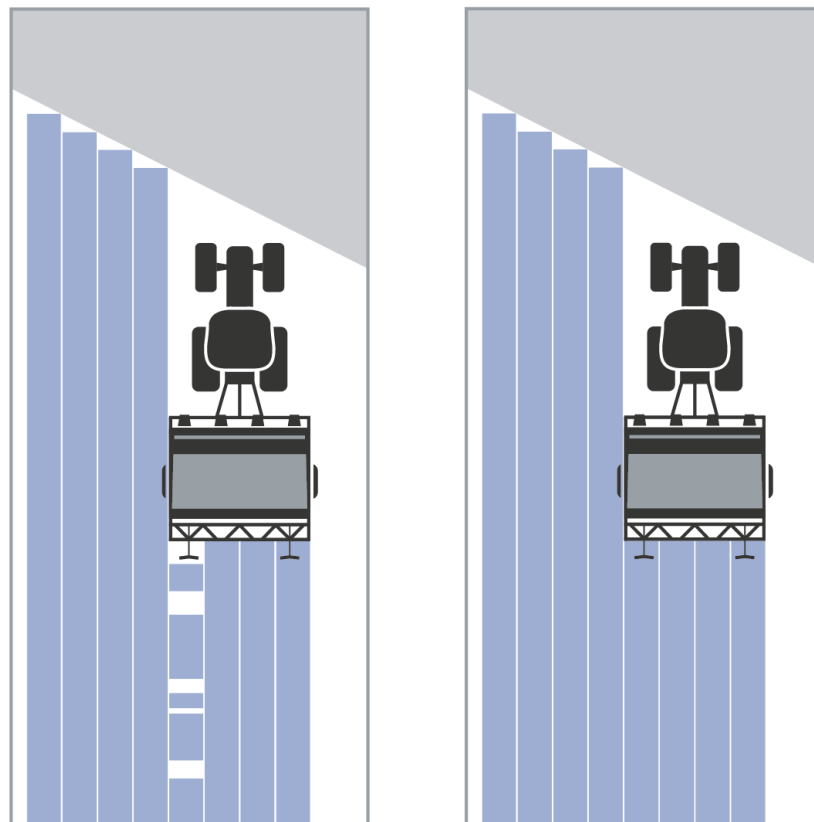

4.3.5.7 Aktivovat/deaktivovat Section Control jen na souvrati

Pro aktivaci/deaktivaci Section Control jen na souvrati postupujte takto:

1. Na dotykovém displeji stiskněte tlačítko „Section Control jen na souvrati“ nebo otáčejte kolečkem rolování, až je požadované tlačítko označeno bíle, a potom stiskněte kolečko.
Když je tlačítko označené, můžete alternativně stisknout také tlačítko „OK“ (F6).
2. Zadejte *booleovskou hodnotu*.
3. Zadání potvrďte pomocí „OK“.

i

Opuštění náhledu mapy

Existují dvě možnosti, jak opustit náhled mapy.

Vezměte na vědomí následující důležitý rozdíl:

Při přepnutí náhledu mapy v nastaveních přes funkční klávesu F7 se automatická *Section Control* přeruší!

Při opuštění náhledu mapy přes klávesu Home nebo Alt běží automatická *Section Control* na pozadí dále.

4.4 Náhled mapy

Stisknutím tlačítka „Mapa“ (F1) přejdete ze záložky nastavení do **náhledu mapy**.

Náhled mapy je pracovní oblastí *CCI.Command*. Zde se aktivuje automatická *Section Control*.



Upozornění

Podle použitého stroje mohou být k dispozici různá tlačítka.



Máte následující možnosti obsluhy:



Přejít k nastavení

Na dotykovém displeji stiskněte tlačítko „Přejít k nastavení“ (F7).
Bližší údaje o nastavení najdete v kapitole 4.3.



Přepnout na správu souvratí



Zvolení režimu souvratě



Vyvolat překážky



Vyvolání opravy GPS



Vyvolat nastavení mapy



Vytvoření / smazání hranice pole



Stanovit bod A / zakreslit referenční stopu



Oprava směru jízdy



Změnit režim Section Control



Zapnout/vypnout manuální značení projeté plochy



i

Prvky náhledu mapy

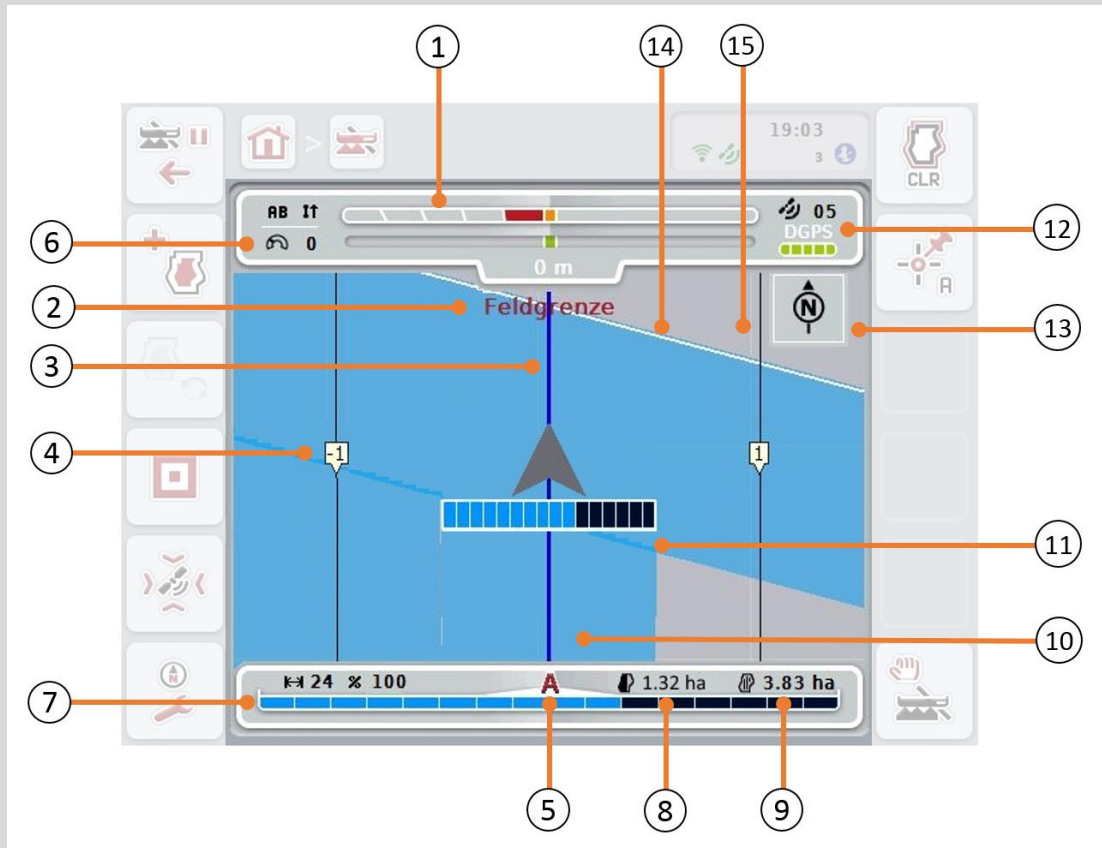

- | | |
|--|--|
| 1. Světelná lišta | 2. Upozornění při dosažení hranice pole nebo překážky |
| 3. Vodicí stopy (aktivní vodicí stopa modrá) | 4. Číslování vodicích stop |
| 5. Zobrazení: Režim Section Control | 6. Infobox (rychlost, pracovní šířka, stupeň překrytí, paralelní jízdní režim) |
| 7. Zobrazení stavu dílčích šířek | 8. Zbývající plocha (ještě nezpracovaná) |
| 9. Velikost pole (pokud není k dispozici hranice pole, zobrazí se právě zpracovaná plocha) | 10. Zpracovaná plocha |
| 11. Vícekrát zpracovaná plocha | 12. Informace GPS (kvalita příjmu, počet použitých satelitů, druh signálu) |
| 13. Šipka na sever | 14. Hranice pole |
| 15. Mříž (velikost = pracovní šířka, směr = sever) | |

i

Zobrazení stroje v náhledu mapy

Zobrazení stroje se nachází v dolní polovině mapy. Mapa se otáčí kolem stroje.

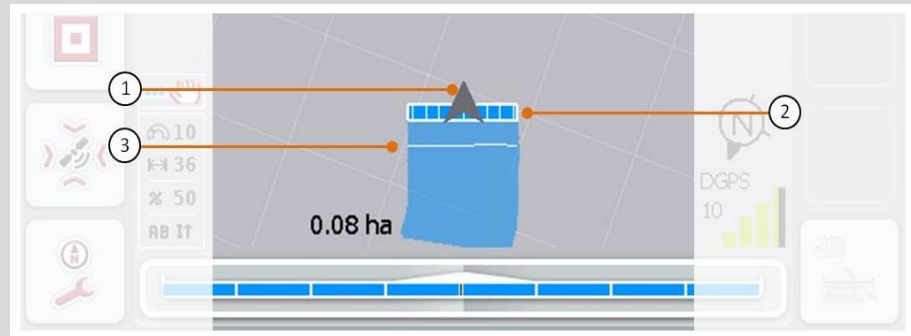

Šipka (1) udává polohu referenčního bodu traktoru (poloha antény).
Podle nastavených geometrií jsou dílčí šířky (2) umístěny za ním.
Bílá čára (3) se objeví, když je pro dílčí šířky nastavena hloubka zpracování. Tuto funkci např. podporují některé rozmetače hnojiv.

4.4.1 Správa souvrati

Pro přechod ke správě souvrati postupujte takto:

1. Na dotykovém displeji stiskněte tlačítko „Správa souvrati“ (F3).
→ Otevře se správa souvrati:



Upozornění

Volba „obíhající“ je k dispozici jen tehdy, když již byla vytvořena hranice pole (viz kapitola 4.4.1).



Upozornění

Volba „Smazat“ je k dispozici jen tehdy, když je k dispozici alespoň jedna uložená souvrať.

Máte následující možnosti obsluhy:



Přepnutí na individuální záznam souvrati

Na *dotykovém displeji* stiskněte tlačítko „Individuální“.

→ Otevře se náhled mapy **Záznam souvrati**.

Bližší údaje o individuálním záznamu souvrati najdete v kapitole 4.4.1.1.



Vytvoření obíhající souvrati



Smazat souvrať

4.4.1.1 Vytvoření obíhající souvrati

Pro vytvoření obíhající souvrati postupujte takto:

1. Na dotykovém displeji stiskněte tlačítko „Obíhající“ nebo otáčejte kolečkem rolování, až je požadované tlačítko označeno bíle, a potom stiskněte kolečko. Když je tlačítko označené, můžete alternativně stisknout také tlačítko „OK“ (F6).
2. Na dotykovém displeji zadejte přes číslicové pole nebo posuvné pravítko šířku souvrati.
3. Zadání potvrďte pomocí „OK“.
→ Vytvoří se souvrať se zadanou šířkou podél hranice pole.



Upozornění

Abyste mohli připojit obíhající souvrať, musí být nejdříve vytvořena hranice pole (viz kapitola 4.4.1).

4.4.1.2 Smazat souvrať

Pro vymazání uložené plochy souvratě postupujte takto:

1. Na dotykovém displeji stiskněte tlačítko „Vymazat souvrať“ nebo otáčejte kolečkem rolování, až je požadované tlačítko označeno bíle a potom stiskněte kolečko. Když je tlačítko označené, můžete alternativně stisknout také tlačítko „OK“ (F6).
2. Bezpečnostní dotaz potvrďte pomocí „OK“.
→ Souvrať bude smazána.



Upozornění

Tato funkce vymaže veškeré souvratě uložené k tomuto poli. Je-li k dispozici hranice pole, lze znovu rychle vytvořit obíhající souvrať. Je potřeba znovu najet na individuální souvrať.

i

Záznam souvrati

Souvrat' je možné zaznamenat individuálně. Pro sázeče a řádkovací secí stroje tak lze také automaticky zapnout dílčí šířky i bez hranice pole.

4.4.1.3 Přijetí souvratě

Pro přechod ke správě souvratě postupujte takto:

1. Na dotykovém displeji stiskněte tlačítko „Individuálně“ nebo otáčejte kolečkem rolování, až je požadované tlačítko označeno bíle, a potom stiskněte kolečko. Když je tlačítko označené, můžete alternativně stisknout také tlačítko „OK“ (F6).

→ Otevře se následující maska:

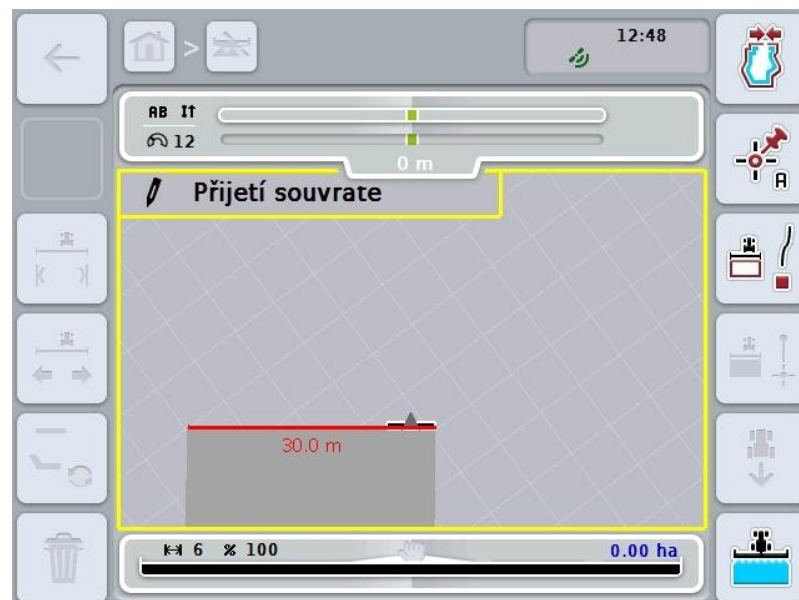

Máte následující možnosti obsluhy:



Stanovení bodu A / zakreslení referenční stopy

(viz kapitola 4.4.8)



označit zatáčky



označit rovně



Oprava směru jízdy

(viz kapitola 4.4.9)



Změnit režim Section Control

(viz kapitola 4.4.10)



Zadat požadovanou šířku souvratě



Změnit polohu značkovače



Přepnout režim souvrati



Smazat souvrať

4.4.1.4 označit zatáčky

Pro označení zatáček při zaznamenání souvrati postupujte takto:

1. Na dotykovém displeji stiskněte tlačítko „Označit zatáčky“ (F3).
→ Spustí se záznam souvrati podél přesné trasy jízdy.
2. Ujeďte trasu.
3. Na dotykovém displeji stiskněte znovu tlačítko „Označit zatáčky“ (F3).
→ Zastaví se záznam souvrati podél přesné trasy jízdy.
→ Uloží se zaznamenaná souvrať.

4.4.1.5 označit rovně

Pro označení přímky při zaznamenání souvrati postupujte takto:

1. Na dotykovém displeji stiskněte tlačítko „Označit přímku“ (F4).
→ Určí se bod startu.
2. Jeďte k bodu, který má tvořit konce přímek a na dotykovém displeji znovu stiskněte tlačítko „Označit přímku“ (F4).
→ Automaticky se vytvoří přímka mezi bodem startu a zastavení a podél ní se vytvoří souvrať.
→ Uloží se vytvořená souvrať.

4.4.1.6 Zadat požadovanou šířku souvratě

Pro zadání požadované šířky souvratě postupujte takto:

1. Na dotykovém displeji stiskněte tlačítko „Šířka souvratě“ (F9).
2. Na *dotykovém displeji* zadejte přes číslíkové pole nebo posuvné pravítko hodnotu.
→ Zadání potvrďte pomocí „OK“.



Upozornění

Platný rozsah hodnot pro šířku souvratě se pohybuje od 0 do 99 m.



Upozornění

Přednastavení šířky souvratě je pracovní šířka stroje.



Značkovač souvratě

Jako šířka pro šířku značkovače souvratě je přednastavena pracovní šířka stroje. Šířku souvratě, a tím značkovač souvratě, lze měnit ručně (viz kapitola 4.4.1.6). Je-li šířka značkovače větší než pracovní šířka, lze měnit polohu značkovače souvratě. Lze přepínat mezi střední (přednastavení) a pravou nebo levou vnější hranou stroje.

Nastavení pravé nebo levé vnější hrany umožňuje například jet s vnější hranou stroje přímo podél hranice pole a označit celou nastavenou šířku souvratě v hranici pole.

4.4.1.7 Změnit polohu značkovače

Pro změnu polohy značkovače postupujte takto:

1. Na dotykovém displeji stiskněte tlačítko „Poloha značkovače“ (F10).
→ Poloha značkovače se automaticky přepíná mezi střední, pravou vnější hranou a levou vnější hranou.

i

Režim souvratě

CCI.Command má tři různé režimy souvratě:

Režim 1, souvrať zablokovaná:



Souvrať je zakreslena světle šedou barvou, dílčí šířky jsou v této oblasti automaticky vypnuty.

Vnitřní pole je dostupné pro obdělání.

Režim 2, souvrať volná:



Nezobrazí se světle šedá plocha.

Souvrať je k dispozici pro obdělání, dílčí šířky se tam nevypnou.

Režim 3: Souvrať s vodicími stopami:



v souvratě se zobrazí vodicí stopy.

Referencí pro tyto vodicí stopy je hranice pole.

Souvrať pole je dostupná pro obdělání.

4.4.2 Zvolení režimu souvratě

Pro přepínání mezi režimy souvratě postupujte takto:

1. Na dotykovém displeji stiskněte tlačítko „Přepnout režim souvratě“ (F9).
→ Přepne se režim souvratě.

4.4.3 Překážky

Pro přechod k masce „Překážky“ postupujte takto:

2. Na *dotykovém displeji* stiskněte tlačítko „Překážky“ (F10).

→ Otevře se následující maska:



Máte následující možnosti obsluhy:

- 
Stanovit překážku
- 
- 
- 
- 
- 
Vymazat všechny překážky

4.4.3.1 Stanovit a umístit překážku

Pro stanovení nové překážky postupujte takto:

1. Na *dotykovém displeji* stiskněte tlačítko „Stanovit překážku“ (F10).
2. Na *dotykovém displeji* zadejte přes klávesnici název překážky.
3. Zadání potvrďte pomocí „OK“.
→ Překážka je nejprve stanovena do aktuální polohy traktoru a v náhledu mapy je zobrazena jako blikající červený bod.
4. Na *dotykovém displeji* stiskněte tlačítka „Doleva“ (F3), „Doprava“ (F4), „Nahoru“ (F5) a „Dolů“ (F6), tím překážku umístíte.



Upozornění

Stisknutím tlačítek se překážka přesune o 1 metr v příslušném směru.

5. Pro uložení překážky v aktuální poloze opusťte náhled „Překážky“ a vraťte se zpět do normálního náhledu mapy.

4.4.3.2 Vymazat všechny překážky

Pro vymazání překážek postupujte takto:

1. Na *dotykovém displeji* stiskněte tlačítko „Vymazat“ (F12).
2. Potvrďte pomocí „OK“.



Upozornění

Vymažou se všechny překážky aktuálně zvoleného pole. Výběr není možný.

i

Drift GPS

Při použití GPS signálů bez korekce mohou vyznačené údaje (např. hranice pole nebo zpracovaná plocha) při pozdějším použití vykazovat posun oproti aktuální poloze.

Kvůli otáčení Země a měnící se poloze satelitů na obloze se v průběhu času vypočtená poloha určitého bodu posouvá. To se označuje jako drift.

Korekce GPS umožňuje tento drift vyrovnat.

4.4.4 Korekce GPS

Přes tlačítko „Korekce GPS“ (F11) můžete v náhledu mapy provést korekci GPS, tlačítkům se přiřadí nové funkce.

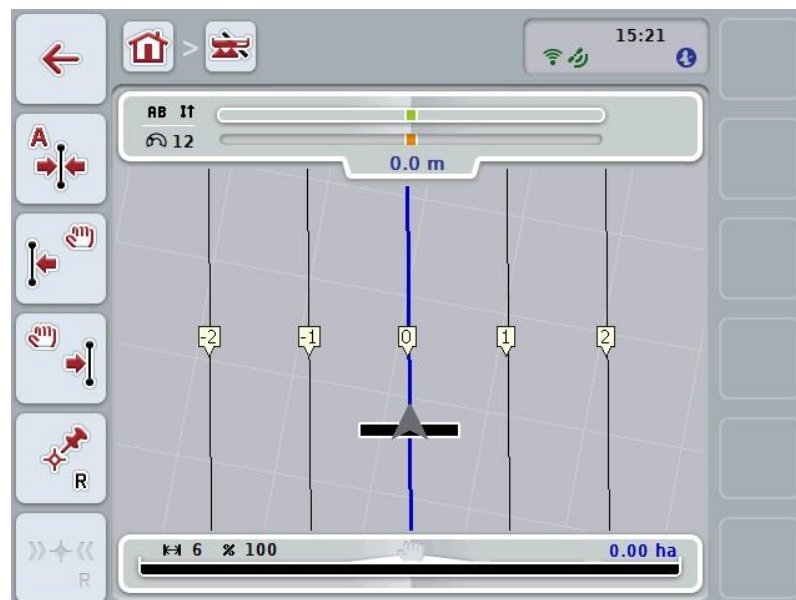

Máte následující možnosti obsluhy:



Posunout referenční stopu



Manuálně posunout referenční stopu



Stanovit referenční bod



Kalibrovat referenční bod



4.4.4.1 Posunout referenční stopu

Pro posun *referenční stopy* do aktuální polohy traktoru postupujte takto:

1. Najedte na poli do požadované stopy a na dotykovém displeji stiskněte tlačítko „Posunout *referenční stopu*“ (F9).
→ *Referenční stopa* se posune do své aktuální polohy.



Upozornění

Tato funkce je k dispozici jen tehdy, když je vyznačena *referenční stopa*. Posune se pouze *referenční stopa*. Když má být zkorigováno celé *pole*, je třeba stanovit referenční bod (viz kapitolu 4.4.4.3).

4.4.4.2 Manuálně posunout referenční stopu

Pro manuální posun stávající *referenční stopy* doleva nebo doprava postupujte takto:

1. Na *dotykovém displeji* stiskněte tlačítko „Manuálně zkorigovat referenční stopu“ (F7 popř. F8).
→ *Referenční stopa* je přesunuta ve zvoleném směru.



Upozornění

Tato funkce je k dispozici jen tehdy, když je vyznačena *referenční stopa*. Posune se pouze *referenční stopa*. Když má být zkorigováno celé *pole*, je třeba stanovit referenční bod (viz kapitolu 4.4.4.3).

4.4.4.3 Stanovit referenční bod

Referenční bod by měl být při prvním zpracování stanoven v blízkosti *pole*.

Zvolte si jeden bod, který je možné pro kalibraci později najet přesně ze stejného směru a přesně na stejném místě. Nabízí se zvolit nějaký markantní bod, jako např. kryt vpusti nebo trvalé značení u vjezdu na pole.

Zaznamenané údaje jsou pro další použití nepoužitelné, pokud nebudete moci najít pro vyznačený referenční bod.

Pro stanovení nového referenčního bodu na aktuální pozici postupujte takto:

1. Na *dotykovém displeji* stiskněte tlačítko „Stanovit referenční bod“ (F11).
→ Referenční bod je stanoven a zobrazí se na mapě.



Upozornění

Referenční bod platí pouze pro soupravu, s níž byl stanoven.

i

Kalibrovat referenční bod

Pokud jste po přerušení práce (např. doplnění postřikovače) zjistili drift GPS, opět přesně najedte do již stanoveného referenčního bodu.

Kvůli posunu v důsledku driftu GPS se nebude referenční bod v náhledu mapy nyní nacházet v aktuální poloze.

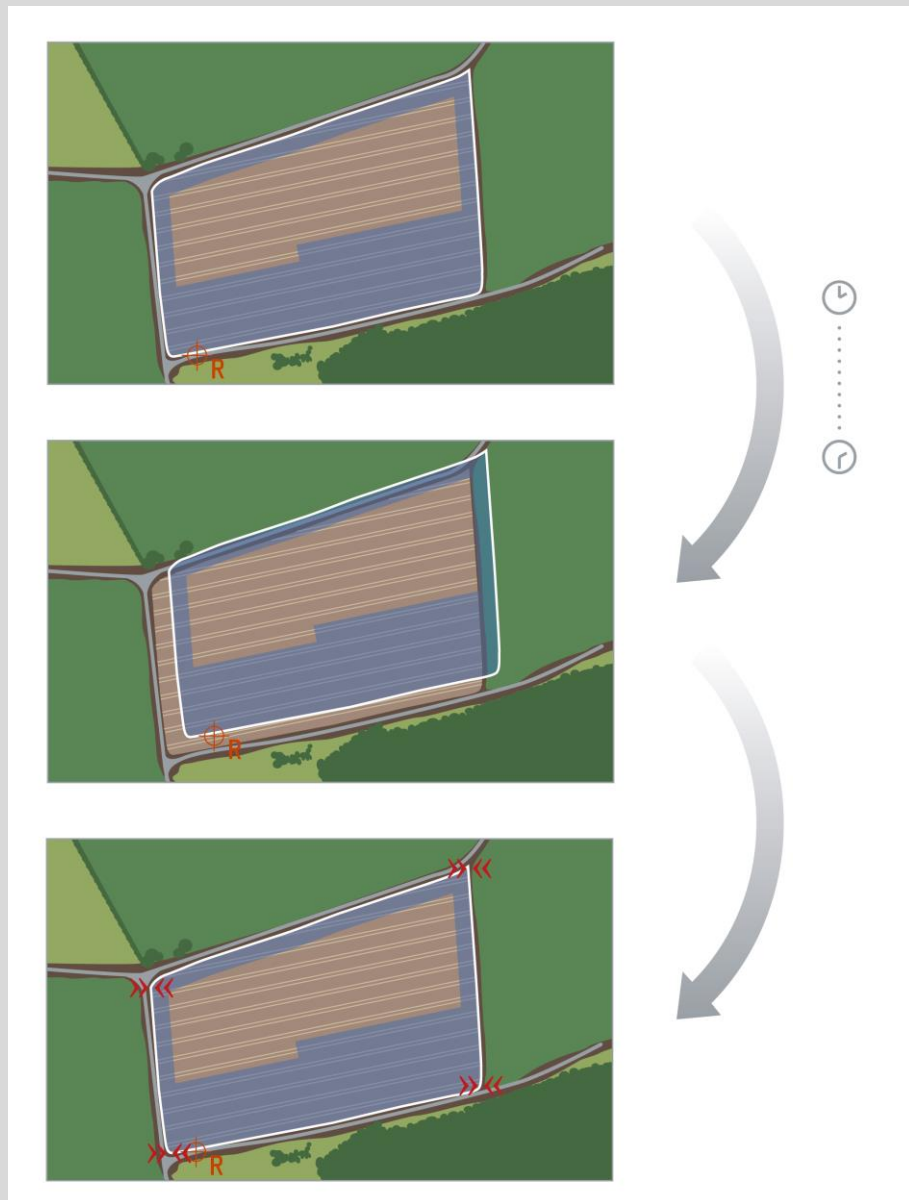

4.4.4.4 Kalibrovat referenční bod

Pro kalibraci referenčního bodu postupujte takto:

1. Na *dotykovém displeji* stiskněte tlačítko „Kalibrovat referenční bod“ (F12).
→ Referenční bod se posune do aktuální polohy.

4.4.5 Nastavení mapy

Přes tlačítko „Nastavení mapy“ (F12) v náhledu mapy se dostanete do **Nastavení mapy**. Ta umožňují zapnout, popř. vypnout jednotlivé prvky náhledu mapy a akustické výstražné signály. Prvky se na mapě zobrazí a výstražné signály mohou zaznít, pokud je u nich uvedeno zatržení.



Máte následující možnosti obsluhy:



Zapnout, popř. vypnout interní světelnou lištu



Zapnout, popř. vypnout stav dílčí šířky



Zapnout, popř. vypnout infobox



Zapnout, popř. vypnout infobox GPS



Zapnout, popř. vypnout kompas



Zapnout, popř. vypnout mřížku



Zapnout, popř. vypnout MiniView



Zapnout, popř. vypnout tón alarmu u hranice pole



Zapnout, popř. vypnout tón alarmu u překážky

4.4.5.1 Zapnout/vypnout zobrazení

Pro zapnutí nebo vypnutí zobrazení vnitřní světelné lišty, stavu dílčí šířky, infoboxu, infoboxu *GPS*, kompasu, MiniView nebo mřížky postupujte takto:

1. Na dotykovém displeji stiskněte tlačítko s požadovaným zobrazením nebo otáčejte kolečkem rolování, až je tlačítko označeno bíle, a potom kolečko stiskněte.
Když je tlačítko označené, můžete alternativně stisknout také tlačítko „OK“ (F6).
2. V zadávacím dialogu zvolte požadované nastavení.
3. Potvrďte své nastavení pomocí „OK“ nebo stisknutím kolečka rolování.

4.4.5.2 Zapnout/vypnout akustický výstražný signál

Pro zapnutí nebo vypnutí akustického výstražného signálu při dosažení hranice pole nebo překážky postupujte takto:

1. Na dotykovém displeji stiskněte tlačítko s požadovaným zobrazením nebo otáčejte kolečkem rolování, až je tlačítko označeno bíle, a potom kolečko stiskněte.
Když je tlačítko označené, můžete alternativně stisknout také tlačítko „OK“ (F6).
2. V zadávacím dialogu zvolte požadované nastavení.
3. Potvrďte své nastavení pomocí „OK“ nebo stisknutím kolečka rolování.

4.4.5.3 MiniView

V MiniView je možné zobrazit relevantní data stroje, aniž by bylo třeba opustit náhled mapy CCI.Command.



Upozornění

Data stroje zobrazená v MiniView musí být k dispozici stroj. Ovšem ne všechny stroje tuto funkci podporují. Pokud stroj neposkytuje žádná data, zobrazení zůstane prázdné.

4.4.6 Vytvořit hranici pole

Pro vytvoření hranic pole postupujte takto:

1. Objedte pole a ošetřete přitom souvratě. Zpracovaná plocha se označí modře, u postřikovače se v tomto okamžiku již může aktivovat automatický režim Section Control.



Pozor!

Dílčí šířky se automaticky zapnou jen tehdy, pokud je již dosaženo ošetřené plochy. Odpojení na okraji pole na ochranu sousedních oblastí je na odpovědnosti uživatele.



Upozornění

Při provozu rozmetadel hnojiv se musí z bezpečnostních důvodů při prvním objetí bez hranice pole *dílčí šířky* manuálně zapnout.

2. Na dotykovém displeji stiskněte tlačítko „Vytvořit hranici pole“ (F1).
 - Na vnější hraně právě zpracované plochy se vytvoří hranice pole a je uložena. Mezery budou uzavřeny upravenou čarou. Přesto se doporučuje *pole* objet celé, neboť výpočet nemusí odpovídat skutečnému průběhu hranice pole.
 - Tlačítko „Vytvořit hranici pole“ (F1) se automaticky změní na „Vymazat hranici pole“ (F1). To se projeví jiným symbolem.

4.4.7 Vymazat hranice pole

Pro vymazání uložené hranice pole postupujte takto:

1. Na *dotykovém displeji* stiskněte tlačítko „Vymazat hranici pole“ (F1).
2. Bezpečnostní dotaz potvrďte pomocí „OK“.
 - Tlačítko „Vymazat hranici pole“ (F1) se automaticky změní na „Uložit hranici pole“ (F1). To se projeví jiným symbolem.

4.4.8 Stanovení bodu A / zakreslení referenční stopy

Pro zakreslení *referenční stopy* pro *Parallel Tracking* postupujte takto:

1. Na dotykovém displeji stiskněte tlačítko „Stanovit bod A“ (F2) pro určení startovního bodu pro *referenční stopu*.
 - Tlačítko „Stanovit bod A“ (F2) se změní na „Stanovit bod B“ (F2). To se projeví jiným symbolem.
2. Projedte trasu, která má sloužit jako *referenční stopa*.
3. Na dotykovém displeji stiskněte tlačítko „Stanovit bod B“ (F2) pro určení koncového bodu pro *referenční stopu*.
 - *Parallel Tracking* se spustí automaticky.



Upozornění

Uloží se pouze jedna *referenční stopa* na *pole*.

Pokud stanovíte nový bod A, stávající *referenční stopa* se přepíše. K tomu je třeba potvrzení bezpečnostního dotazu.

4.4.9 Oprava směru jízdy

Při aktivovaném rozpoznání jízdy vzad, viz kapitolu 4.3.5.6, identifikuje CCI.Command směr jízdy automaticky. Pro opravu směru jízdy postupujte takto:

1. Na dotykovém displeji stiskněte tlačítko „Opravit směr jízdy“ (F5).
 - Směr jízdy se změní z „jízdy dopředu“ na „jízdu dozadu“ resp. z „jízdy dozadu“ na „jízdu dopředu“.
 - Oprava se zobrazí změnou symbolu na tlačítku (F5).



Upozornění

Rozpozná-li CCI.Command jízdu dozadu, zobrazí se malá červená šipka.

i

Section Control: manuální režim a automatický režim

V manuálním režimu musí být dílčí šířky manuálně zapnuty, popř. vypnuty v ovládní stroje nebo přes joystick.

Zakreslí se zpracovaná plocha.

Po aktivaci automatického režimu předá *CCI.Command* příkazy k zapnutí a vypnutí dílčích šířek do stroje.

U některých strojů musí být funkce *Section Control* nejprve ještě spuštěna v ovládní stroje. Postup zjistíte v návodu k obsluze od výrobce stroje.

4.4.10 Změnit režim Section Control

Přechod do manuálního a automatického režimu se provádí přes stejné tlačítko (F4). Symbol se mění podle toho, jaký režim je právě zvolen:



Zapnout Section Control v automatickém režimu



Zapnout Section Control v manuálním režimu

Pro přechod mezi manuálním a automatickým režimem *Section Control* postupujte takto:

1. Na dotykovém displeji stiskněte tlačítko „Automatický režim“, popř. „Manuální režim“ (F6).
→ Režim se změní a změní se také symbol na tlačítku F6.



Upozornění

Tato funkce je k dispozici pouze tehdy, pokud jsou přenášena data stroje.

4.4.11 Zapnout/vypnout manuální značení projeté plochy

Pokud není připojen žádný stroj ISOBUS, není k dispozici žádná informace o právě zpracované ploše. Zpracovanou plochu je možné označit manuálně.

Pro zapnutí, popř. vypnutí manuálního značení projeté plochy postupujte takto:

1. Na dotykovém displeji stiskněte tlačítko „Značení zap/značení vyp“ (F6).
 - Projetá plocha se na mapě označí modře, popř. již není značena.
 - Tlačítko F2 se změní z „Značení zap“ na „Značení vyp“ a naopak, podle toho, která funkce byla zvolena.

Pro přechod mezi manuálním a automatickým režimem Section Control postupujte takto:

1. Na dotykovém displeji stiskněte tlačítko „Automatický režim“, popř. „Manuální režim“ (F6).
 - Režim se změní a změní se také symbol na tlačítku F6.



Upozornění

Tato funkce je k dispozici jen tehdy, když nejsou přenášena žádná data stroje nebo pokud nebyla uvolněna Section Control.



Upozornění

Pro správné zobrazení zpracované plochy je nezbytné předem zadat pracovní šířku (viz kapitolu 4.3.4.1).

5 Odstranění problémů

5.1 Chyba na terminálu

Následující přehled Vám ukazuje možné chyby na terminálu a jejich odstranění:

Chyba	Možná příčina	Odstranění
<i>Terminál</i> není možné zapnout	<i>Terminál</i> není správně připojen	Zkontrolujte připojení <i>ISOBUS</i>
Software připojeného stroje se nezobrazuje	<ul style="list-style-type: none"> • Chybí zakončovací odpor sběrnice • Software je natažený, ale nezobrazuje se • Chyba spojení během stahování softwaru 	<ul style="list-style-type: none"> • Zkontrolujte odpor • Zkontrolujte, zda je možné software manuálně spustit z menu <i>terminálu</i> Start • Zkontrolujte fyzické spojení • Kontaktujte zákaznický servis výrobce stroje

5.2 Chyba při provozu

Následující přehled uvádí možné chyby při provozu s *CCI.Command*, jejich možnou příčinu a odstranění:

Chyba	Možná příčina	Odstranění/postup
Výpočet hranice pole trvá velice dlouho	Velká vzdálenost mezi modře označenými plochami, protože: <ul style="list-style-type: none"> • Stroj byl před jízdou na <i>pole</i> krátce zapnutý • Data z druhého, vzdálenějšího pole ještě nebyla uložena nebo vymazána. 	Přejděte do nastavení, zvolte záložku Pole , vymažte data pole (viz 4.3.2.7) a <i>pole</i> znovu zpracujte.
Zobrazení <i>pole</i> v záložce Pole je velice malé a není uprostřed.	Kromě zpracování <i>pole</i> byl stroj krátce zapnut na jiném místě.	Vymažte data pole (viz 4.3.2.7) a <i>pole</i> znovu zpracujte.
Aktuální <i>vodící stopa</i> není označena modře.	U stroje nejsou nyní zapnuty žádné dílčí šířky.	Pokud nejsou zapnuty žádné dílčí šířky, je modře označena stopa, se kterou se pracovalo naposledy. To slouží k lepšímu nalezení této stopy, např. po doplnění stroje.
<i>Referenční stopy</i> , hranice pole a zpracovávaná plocha se posunuly.	<i>Drift GPS</i>	Kalibrujte referenční bod a/nebo <i>referenční stopu</i> (viz kapitoly 4.4.4.1 a 4.4.4.3)
žádný signál <i>GPS</i>	<ul style="list-style-type: none"> • Žádný příjem • Nejsou přijímány všechny potřebné zpravodajské signály. 	<ul style="list-style-type: none"> • Zkontrolujte přívod napětí • Zkontrolujte, zda je přijímač připojen k <i>rozhraní</i> RS232-1 a zda je toto zvoleno. • Zkontrolujte, zda nastavená přenosová rychlost na přijímači a na <i>terminálu</i> souhlasí. • Změňte nastavení přijímače, k tomu použijte návod k použití přijímače.

Chyba	Možná příčina	Odstranění/postup
I přes kalibraci není poloha hranice pole správná.	<ul style="list-style-type: none"> • Referenční bod není správně najetý. • Poloha GPS antény na traktoru se po stanovení změnila. • Špatná kvalita signálu <i>GPS</i>. 	<ul style="list-style-type: none"> • Zkontrolujte polohu traktoru, znovu najedzte do referenčního bodu. • Zkontrolujte polohu <i>GPS</i> antény a případně ji znovu zadejte (viz návod k obsluze CCI.GPS). • (viz následující bod)
Stroj se příliš brzy/příliš pozdě zapne a vypne.	<ul style="list-style-type: none"> • Špatná kvalita signálu <i>GPS</i>. • Špatné nastavení geometrie • Chybné nastavení polohy bodu spojení/antény • Chybné <i>časy zpoždění</i> 	<ul style="list-style-type: none"> • Zkontrolujte kvalitu signálu, vyjedzte z oblasti stínění (popř. znovu zkalibrujte referenční bod). • V návodu k obsluze stroje si zjistěte, jak je toto možné změnit. • Doměřte a zkontrolujte nastavení v <i>CCI.GPS</i>. • Zkontrolujte volbu bodu spojení v <i>CCI.Command</i>. • Pokud je přenáší stroj, vezměte si na pomoc návod k obsluze stroje • Pokud jste je sami nastavili, doměřte <i>časy zpoždění</i>. K tomu zpracujte pruh a vyznačte vnější zpracovanou hranu např. pomocí pohyblivé pásky. Přejeďte tento pruh v úhlu 90° a poté změřte, o kolik cm dřív/pozdě došlo k vypnutí. Tuto hodnotu (cm) vydělte průměrnou rychlostí v oblasti souvrati (cm/ms) (např. 8 km/h odpovídá 0,22 cm/ms). Tato hodnota korekce se musí přičíst k nastavené hodnotě, pokud k vypnutí dochází pozdě, a odečíst, pokud k němu dochází příliš brzy.

Chyba	Možná příčina	Odstranění/postup
Nezapíná se <i>Section Control</i>	Je aktivována funkce „Section Control jen na souvrati“.	Deaktivujte funkci „Section Control jen na souvrati“ (viz kapitola 4.3.5.7).

5.3 Tlačítka jsou šedá

Tlačítko	Možná příčina	Odstranění
Více tlačítek v náhledu mapy (překážky, vytvořit hranice pole, manuální značení, stanovit bod A, automatický režim)	Software nebyl uvolněn	Zkontrolujte, zda byl zadán licenční klíč.
Záložka: Nastavení Parallel Tracking (všechna tlačítka)	Software nebyl uvolněn	Zkontrolujte, zda byl zadán licenční klíč.
Záložka: Nastavení Section Control (všechna tlačítka)	Software nebyl uvolněn	Zkontrolujte, zda byl zadán licenční klíč.
Zadatčasy zpoždění	Časy zpoždění jsou definovány strojem ISOBUS a jsou zobrazeny automaticky.	U některých strojů je možné nastavit časy zpoždění zde v menu. Popis je uveden v návodu k obsluze vašeho stroje.
Zadat pracovní šířku	Pracovní šířka je zjištěna strojem ISOBUS a je zobrazena automaticky.	viz výše
Zadat hodnotu vzdálenosti souvrati (na poli se objeví čáry)	Připojený stroj neodpovídá třídě 5 (rozmetadlo hnojiva)	Vzdálenost souvrati plní svůj účel jen u rozmetadel hnojiva. Podle normy ISO odpovídají rozmetadla hnojiva třídě 5. Zjištěno. Pro stroj jiné třídy není vzdálenost souvrati k dispozici.
Zadat hodnotu vzdálenosti souvrati (na poli se objeví: „ISO“)	Připojený stroj zjistí hodnotu pracovní hloubky jednotlivých dílčích šířek.	Vzdálenost souvrati není potřeba. Přes pracovní hloubku stroj určí, v kterých bodech budou dílčí šířky zapnuty a vypnuty.
Spustit Section Control	Připojený stroj není přizpůsobený pro ISOBUS a Section Control.	

Tlačítko	Možná příčina	Odstranění
Zapnout, popř. vypnout značení zpracované plochy	Připojený stroj je přizpůsobený pro <i>ISOBUS</i> a <i>Section Control</i> .	Manuální značení není potřeba, neboť stroj sdělí svůj pracovní stav a tento je automaticky zaznamenán.
Přepnout do automatického režimu	Připojený stroj není vhodný pro <i>ISOBUS</i> a <i>Section Control</i> nebo ještě nebyla vytvořena žádná hranice pole (při použití rozmetadla hnojiva).	
Připojit souvrat'/smazat souvrat'	Pro vzdálenost souvrati je zadána hodnota 0,00 m.	Zadejte pro vzdálenost souvrati hodnotu větší než 0,00 m (viz kapitola 4.3.5.5)
Importovat hranici pole/ exportovat <i>pole</i>	Není zasunuto zařízení USB nebo ještě nebylo rozpoznáno.	Zasuňte zařízení USB a počkejte, dokud jej terminál nerozpozná.

5.4 Chybová hlášení



Upozornění

Chybová hlášení zobrazená na *terminálu* závisí na připojeném stroji. Podrobný popis možných chybových hlášení a odstranění chyb najdete v návodu k obsluze stroje.



Upozornění

Pokud stroj není možné obsluhovat, zkontrolujte, zda je stisknutý „spínač stop“. Stroj je možné opět obsluhovat až tehdy, když bylo tlačítko uvolněno.

5.5 Diagnostika

5.5.1 Zkontrolovat externí světelnou lištu

Pro kontrolu externí světelné lišty postupujte takto:

1. Stiskněte tlačítko Home, tím se dostanete do hlavního menu.
2. V hlavním menu stiskněte tlačítko „nastavení“ (F1).
3. Zvolte záložku **Info a diagnostika**.
4. V záložce **Info a Diagnostika** stiskněte tlačítko „L10“.
→ Otevře se náhled L10:

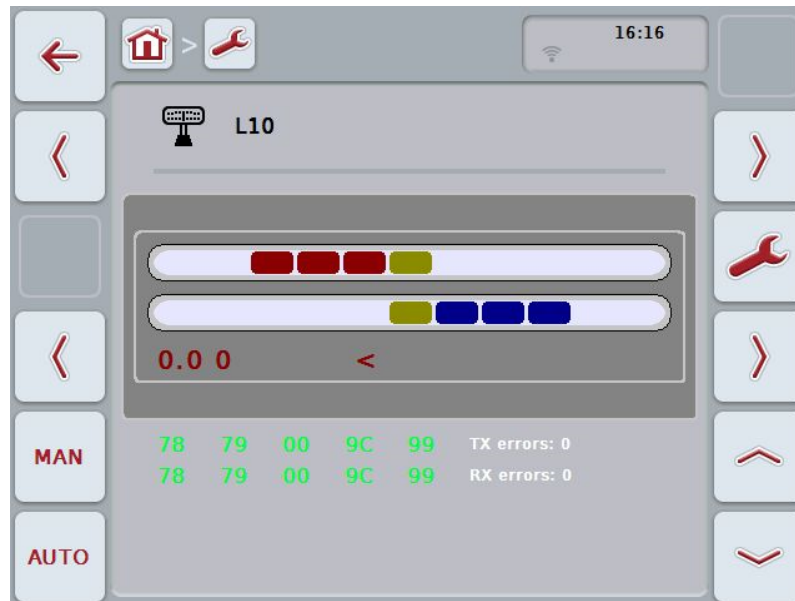

6 Struktura menu



7 Glosář

Režim A-B	Paralelní jízdní režim, při kterém řidič stanoví jeden bod A a jeden bod B, systém automaticky vytvoří přímku mezi těmito dvěma body a ve vzdálenosti pracovní šířky vytvoří paralelní stopy.
Zpoždění vypnutí	Časy zpoždění popisují časové zpoždění mezi příkazem a skutečnou aktivací dílčí šířky (např. u postřiku čas od příkazu: „Zapnout dílčí šířku“ po skutečnou aplikaci prostředku).
CCI	Competence Center ISOBUS e.V.
CCI.Command	Zapnutí dílčích šířek řízené GPS
CCI.GPS	Aplikace s nastaveními pro geometrii traktoru.
Zpoždění zapnutí	Časy zpoždění popisují časové zpoždění mezi příkazem a skutečnou aktivací dílčí šířky (např. u postřiku čas od příkazu: „Zapnout dílčí šířku“ po skutečnou aplikaci prostředku).
Chybová místa	Chybová místa jsou výsledkem vynechání.
Pole	Pole může zahrnovat následující prvky: hranice pole, referenční bod, referenční stopa, překážky a zpracovaná plocha.
GPS	Global Positioning System. GPS je systém pro určení polohy za pomoci satelitu.
Drift GPS	Kvůli otáčení Země a měnící se poloze satelitů na obloze se posouvá vypočtená poloha určitého bodu. To se označuje jako drift.
GSM	Global System for Mobile Communication Standard pro plně digitalizované sítě mobilních telefonů, používaný zejména pro telefonování a krátké zprávy, jako jsou SMS.
Headland Control	Virtuální souvrať
ISOBUS	ISO11783 Mezinárodní norma pro přenos dat mezi zemědělskými stroji a přístroji.
Bod spojení	Bod na stroji, k němuž je připojen traktor
Režim zatáček	Paralelní jízdní režim, při kterém řidič stanoví bod A, ujede určitou trasu, která může zahrnovat i zatáčky a stanoví bod B. Systém zakreslí trasu a vytvoří k ní ve vzdálenosti pracovní šířky paralelní stopy.
Vzdálenost LED	Přes vzdálenost LED je možné stanovit, kolik centimetrů činí odchylka jedné LED.
Vodící stopa	Stopa vedená paralelně s referenční stopou, která slouží pro orientaci pro správnou návaznou jízdu
Parallel Tracking	Paralelní pomoc při jízdě
Referenční stopa	Řidičem vyznačená stopa, která slouží k výpočtu dalších paralelně vedených vodících stop pro vedení stopy
Rozhraní	Část terminálu, která slouží ke komunikaci s jinými přístroji
Section Control	Automatické zapnutí dílčí šířky
Terminál	Terminál CCI 100 nebo CCI 200 ISOBUS
Dotykový displej	Obrazovka citlivá na dotyk, přes kterou je možné ovládat terminál.
Překrytí	Dvojitě ošetření
Časy zpoždění	Časy zpoždění popisují časové zpoždění mezi příkazem a skutečnou aktivací

	dílčí šířky (např. u postřihu čas od příkazu: „Zapnout dílčí šířku“ po skutečnou aplikaci prostředku).
Prognóza	Čas pro prognózu staví časové rozmezí pro výpočet návrhu na řízení. Vyšší čas prognózy dává řidič např. více času na reakci na návrh na řízení.

8 Funkce ISOBUS



Task-Controller basic (totals)

přebírá dokumentaci souhrnných hodnot, které má smysl ohledně vykonané práce. Přístroj dává tyto hodnoty k dispozici. Výměna dat mezi agrární kartotékou a Task-Controller přitom probíhá v datovém formátu ISO-XML. Zakázky je tak možné pohodlně importovat do Task-Controller a / nebo hotovou dokumentaci opět exportovat.



Task-Controller geo-based (variables)

Nabízí navíc možnost zjišťovat také místně vztažená data nebo plánovat místně vztažené zakázky, třeba za pomoci aplikačních map.









































Task-Controller Section Control

vyřizuje automatické zapnutí dílčích šířek, například při postřiku na ochranu rostlin, v závislosti na polohách GPS a požadovaném stupni překrytí.

9 Tlačítka a symboly

	CCI.Command		
	Vyvolání mapy		Přechod k nastavení
	Aktivace Section Control		Přerušení Section Control
	Vyvolání mapy		Přechod k nastavení
	Přehled		Pole
	Geometrie		Parallel Tracking
	Section Control		Zadat licenci a vyvolat servisní menu
	Vybrat ze seznamu		Vymazat
	Editovat		Potvrdit zadání nebo výběr
	Uložit pole		Vymazat zpracovanou plochu
	Importovat hranici pole		Exportovat pole
	Hledat pole		Souvrat' stopy 2: poloviční šířka
	Geometrie dílčí šířky		Bod spojení
	Druh stroje		Zpoždění zapnutí
	Zpoždění vypnutí		Pracovní šířka
	Vynechání/překrytí		Paralelní jízdní režim
	Režim A-B		Režim zatáček
	Záhon		Nastavení světelné lišty
	Čas pro prognózu		Nastavení vzdálenosti LED
	Stupeň překrytí		Tolerance překrytí

	Tolerance překrytí hranice pole		Vzdálenost souvratí
	Zmenšit výřez mapy		Zvětšit výřez mapy
	Překážky		Stanovit překážku
	Umístit překážku Posunout doleva		Umístit překážku Posunout doprava
	Umístit překážku Přesunout dopředu		Umístit překážku Posunout dozadu
	Korekce GPS		Nastavení mapy
	Mřížka		Infobox
	Stav dílčí šířky		Infobox velikost pole
	Infobox GPS		Alarm GPS
	Alarm hranice pole		Alarm překážka
	Vytvořit hranici pole		Vymazat hranici pole
	Vytvořit souvratí		Přepnout režim souvratí
	Smazat souvratí		Oprava směru jízdy
	Zapnout manuální značení projeté plochy		Vypnout manuální značení projeté plochy
	Zapnout Section Control v automatickém režimu		Zapnout Section Control v manuálním režimu
	Stanovit bod A / zakreslit referenční stopu		Posunout referenční stopu
	Stanovit referenční bod		Kalibrovat referenční bod
	Přejít doprava		Přejít doleva
	Přejít nahoru		Přejít dolů
	individuální záznam souvratí		označit zatáčky



označit rovně



Posunout referenční stopu doleva



Změnit polohu značkovače



Posunout referenční stopu doprava

10 Index

B		
Bezpečnostní pokyny.....	8	
C		
Chybová hlášení	83	
D		
Diagnostika	84	
Zkontrolovat externí světelnou lištu	84	
Druh nástavby		
zvolit	28	
Druh stroje		
jízda do začátek	29	
zvolit	30	
Druhy provozu	11	
Parallel Tracking	11	
Section Control.....	11	
E		
Externí světelná lišta		
připojit.....	9	
F		
Formát Shape		
exportovat data pole.....	21	
exportovat hranici pole	18	
importovat hranici pole	18, 19	
Funkce ISOBUS	88	
G		
Geometrie	24	
geometrie dílčí šířky	26	
Glosář	86	
GPS		
vypnout alarm.....	72	
H		
Hranice pole		
tolerance překrytí	48	
vymazat	74	
vypnout alarm.....	72	
vytvořit.....	74	
I		
Infobox		
drift GPS.....	67	
náhled mapy.....	57	
opustit náhled mapy	55	
režim záhonů	36	
rozeznání jízdy vzad.....	51	
Section Control, pouze souvrať.....	53	
stupeň překrytí.....	43	
světelná lišta.....	39	
tolerance překrytí.....	45	
vzdálenost souvratí	49	
značkovač souvratě.....	63	
zobrazení stroje	58	
Instalace softwaru	10	
K		
Korekce GPS	67	
N		
Náhled mapy.....	55	
Nastavení	14	
geometrie	24	
Parallel Tracking.....	32	
pole.....	16	
přehled	15	
Section Control.....	41	
Nastavení mapy	70	
O		
O CCI.Command	5	
Odstranění problémů	78	
Oprava směru jízdy.....	75	
P		
Parallel Tracking		
stručný návod	11	
Parallel Tracking		
nastavení	32	
Parallel Tracking		
zadat pracovní šířku	33	
Parallel Tracking		
zadat překrytí.....	34	
Parallel Tracking		
zvolit paralelní jízdní režim	35	
Parallel Tracking		
zadat záhon.....	36	
Parallel Tracking		
světelná lišta.....	38	
Parallel Tracking		
referenční stopa	75	
Pole		

editovat název	22
exportovat	18
exportovat data Shape	21
exportovat pole.....	21
importovat	18
importovat data Shape	19
importovat pole.....	20
kopírovat	18
Najít.....	22
nastavení.....	16
uložit.....	18
vymazat.....	22
vymazat zpracovanou plochu	22
zvolit	17
Překážka	
stanovit.....	66
umístit.....	66
vymazat.....	66
vypnout alarm.....	72
Překážky	65
Překrytí	
stupeň překrytí	43
tolerance	45
tolerance hranice pole.....	48
ve směru jízdy	42
zadat toleranci.....	47
Přepnout režim souvratí	64
Přes CCI.Command	
CCI.Command/Headland Mode	6
CCI.Command/Parallel Tracking	5
CCI.Command/Section Control.....	5
Přijímač GPS	
formát dat	9
připojit.....	9
Provoz se strojem	7
R	
Reference	4
Referenční bod	
kalibrovat.....	69
stanovit.....	68
Referenční stopa	
posunout	68
stanovit bod A	75
zakreslit	75
Režim záhonů	36
Rozeznání jízdy vzad	52
S	
Section Control	
Aktivovat automatický režim.....	73, 76, 77
jen na souvratí	54
nastavení	41
překrytí ve směru jízdy	42
stručný návod	11
zadat toleranci překrytí	47
zadat toleranci překrytí hranice pole	48
zadat vzdálenost souvratí	50
zvolit stupeň překrytí	44
Souvrať	
zadat šířku.....	63
Souvrať	
smazat.....	60
správa.....	59
vytvořit obíhající	60
záznam.....	61
Souvrať	
změnit značkovač.....	63
Souvrať stopy 2: Aktivovat/deaktivovat půl šířky 37	
Start programu	13
Struktura menu	85
Stupeň překrytí	
zvolit	44
Světelná lišta	39
zadat prognózu.....	40
zadat vzdálenost LED	40
T	
TC-BAS	88
TC-GEO	88
TC-SC	88
Tlačítka jsou šedá	82
U	
Uvedení do provozu	9
Úvod	4
V	
Volba bodu spojení	28
Z	
Zadat časy zpoždění	31
Zadat zpoždění vypnutí	31
Zadat zpoždění zapnutí	31
Zapnout/vypnout akustický výstražný signál	72
Zaznamenat souvrať	
označit zatáčky.....	62

rovné značení.....	62	vypnout interní světelnou lištu.....	72
Zobrazení		vypnout mřížku.....	72
vypnout infobox.....	72	vypnout stav dílčí šířky.....	72
vypnout infobox GPS.....	72	Zvolit paralelní jízdní režim.....	35
vypnout infobox velikost pole.....	72		



CCI.GPS

*Nastavení GPS a geometrie
traktoru*

Návod k obsluze

Reference: CCI.GPS v2

Copyright

© 2015 Copyright by
Competence Center ISOBUS e.V.
Albert-Einstein-Straße 1
D-49076 Osnabrück
Číslo verze: v2.05

1	Úvod	4
1.1	O tomto návodu	4
1.2	Reference	4
1.3	O CCI.GPS	4
2	Bezpečnost	5
2.1	Označení upozornění v návodu k obsluze	5
3	Uvedení do provozu	6
3.1	Připojení terminálu	6
4	Obsluha	8
4.1	Start programu	8
4.2	GPS Info	9
4.3	Nastavení GPS	10
4.4	Nastavení geometrie.....	13
5	Odstranění problémů	18
5.1	Chyba při provozu.....	18
6	Struktura menu	19
7	Glosář	20
8	Tlačítka a symboly	21
9	Index	22

1 Úvod

1.1 O tomto návodu

Tento návod k obsluze je úvodem do obsluhy a konfigurace aplikace CCI.GPS. Tato aplikace je předem instalována na terminálu ISOBUS CCI 100/200 a běží pouze na něm. Pouze se znalostí tohoto návodu k obsluze je možné předejít chybné obsluze a zaručit bezporuchový provoz.

1.2 Reference

Tento návod popisuje CCI.GPS ve verzi CCI.GPS v2 .

Pro zjištění čísla verze aplikace CCI.GPS instalované na vašem terminálu CCI ISOBUS postupujte takto:

1. Stiskněte tlačítko Home, tím se dostanete do hlavního menu.
2. V hlavním menu stiskněte tlačítko „nastavení“ (F1).
3. Zvolte záložku **Info a diagnostika**.
4. V záložce **Info a Diagnostika** stiskněte tlačítko „Terminál“.
5. Na dotykovém displeji stiskněte tlačítko „Software“.
→ V nyní zobrazeném informačním poli se zobrazí verze softwarových komponentů terminálu.

1.3 O CCI.GPS

CCI.GPS je aplikace, která zobrazuje informace o GPS a umožňuje nastavení geometrie traktoru, zdroje GPS a přenosové rychlosti.

Aplikace umožňuje na centrálním místě zadat polohu antény GPS na traktoru, s referenčním bodem na středovém bodu zadní nápravy traktoru.

CCI.GPS poskytuje jiným aplikacím CCI údaje o poloze.

2 Bezpečnost

2.1 Označení upozornění v návodu k obsluze

Bezpečnostní upozornění uvedená v tomto návodu k obsluze jsou zvlášť označena:



Varování - obecná nebezpečí!

Symbol bezpečnosti práce označuje všeobecná bezpečnostní upozornění, při jejichž nedodržení hrozí nebezpečí pro život a zdraví osob. Pečlivě dodržujte pokyny pro bezpečnost práce a chovejte se v těchto případech mimořádně opatrně.



Pozor!

Symbol Pozor označuje všechna bezpečnostní upozornění, která odkazují na předpisy, směrnice nebo pracovní postupy, které se musí bezpodmínečně dodržovat. Nedodržení může mít za následek poškození nebo zničení terminálu a chybné funkce.



Upozornění

Symbol Upozornění zvýrazňuje tipy pro použití a jiné mimořádně užitečné informace.



Informace

Symbol informace označuje informace na pozadí a praktické tipy.

3 Uvedení do provozu

3.1 Připojení terminálu

3.1.1 Spojení s přijímačem GPS

Přijímač GPS se připojuje podle modelu k sériovému rozhraní terminálu RS232-1 nebo k *ISOBUS*.



3.1.1.1 NMEA 0183 (sériově)



Upozornění

Sériové rozhraní 1(RS232-1) terminálu je z výroby nastaveno takto: 4800 Baud, 8N1. Přenosová rychlost se musí přizpůsobit podle použitého přijímače GPS.

3.1.1.2 NMEA 2000 (*ISOBUS*)

Přijímač GPS se připojí ke CAN-BUS, konfigurace není potřeba.

3.1.1.3 Kompatibilní přijímač GPS

S následujícími přijímači GPS byl testován správný přenos zpráv GPS do terminálu:

Výrobce	Model
Cabtronix	SmartGPS5
geo-konzept	Geo-kombi 10 GSM
Hemisphere	A100 / A101
John Deere	StarFire 300
Novatel	Smart MR10
Trimble	AgGPS 162
Trimble	AgGPS 262



Upozornění

Podrobné a aktuální informace o přijímačích GPS a nastavení najdete na <http://www.cc-isobus.net/produkty/gps>.



Upozornění

Aplikace CCI mají různé nároky na kvalitu a přesnost zpráv GPS. Pro navigaci (CCI.FieldNav) a dokumentaci (CCI.Control) stačí jednodušší datové záznamy, jak jsou poskytovány cenově výhodnými přijímači. Pro vedení stopy a zapnutí dílčí šířky (CCI.Command) jsou potřeba přijímače s korekcí Egnos a přesností od 20 do 30 cm. Z toho plynou různé minimální požadavky na datové záznamy NMEA přijímače. Přesné požadavky zjistíte z návodů k obsluze aplikací.

4 Obsluha

4.1 Start programu

CCI.GPS se aktivuje automaticky po zapnutí terminálu. Přes startovní obrazovku máte přímý přístup ke všem funkcím.

Pro přechod na startovní obrazovku CCI.GPS postupujte takto:

1. V hlavním menu terminálu na dotykovém displeji stiskněte tlačítko „GPS“ nebo otáčejte kolečkem rolování, až je požadované tlačítko označeno bíle, a potom stiskněte kolečko.

→ Otevře se následující spouštěcí obrazovka:

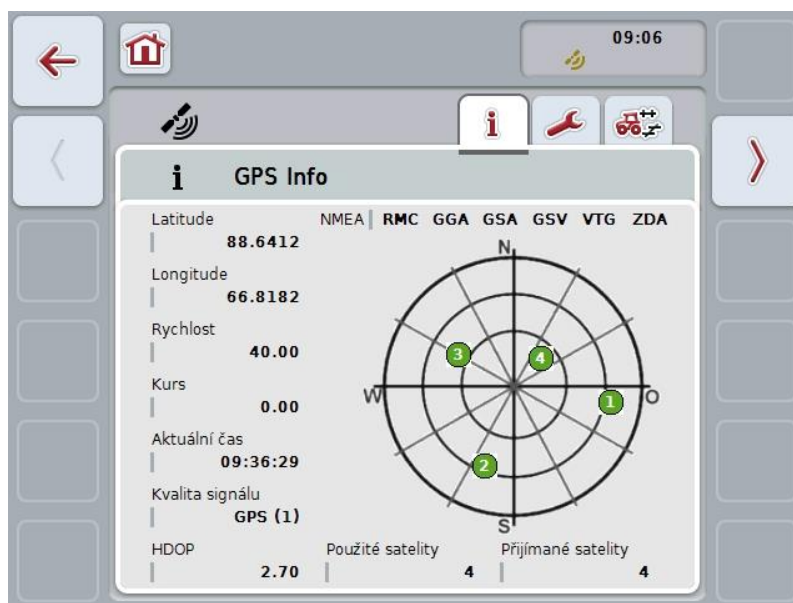

V CCI.GPS se zobrazí tři záložky. V nich jsou uvedeny následující informace a možnosti nastavení:

GPS Info:	Zobrazení aktuálně přijímaných dat GPS.
Nastavení GPS:	Zobrazení a nastavení zdroje GPS a přenosové rychlosti.
Nastavení geometrie:	Zobrazení a nastavení geometrie traktoru.

4.2 GPS Info

V této záložce získáte přehled aktuálně přijímaných dat GPS.

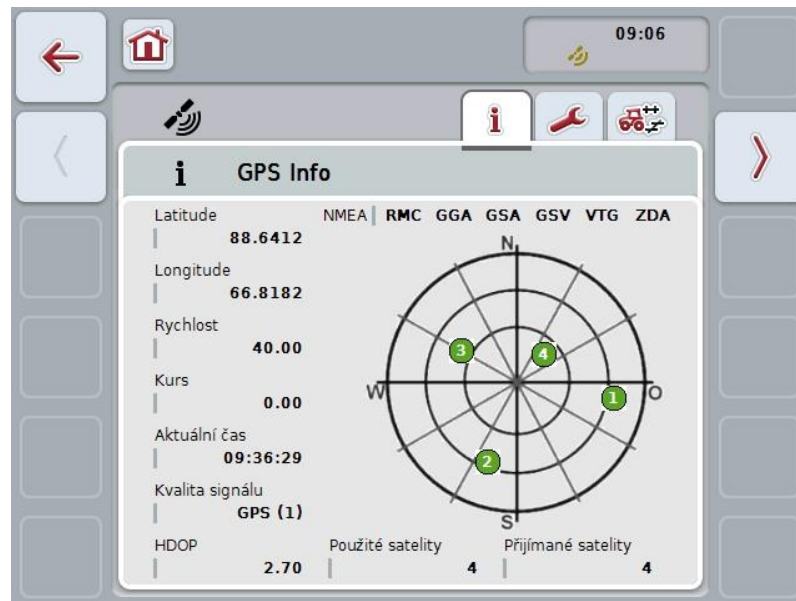

Data se zobrazí, když je připojen přijímač GPS, správně zvolen zdroj GPS a přenosová rychlost a přijímač přijímá signál GPS.

V levé polovině se udává aktuální poloha se zeměpisnou šířkou a délkou (latitude a longitude). Kromě toho jsou uvedeny hodnoty udávající rychlost, kurz, čas, kvalitu signálu a *HDOP*. *HDOP* je hodnota kvality pro aktuální signál GPS. Malá hodnota *HDOP* znamená lepší kvalitu GPS.

Nahoře vpravo se zobrazí, jaké zprávové pakety přijímač GPS vysílá (černá = vysílá se / šedá = nevysílá se).



Upozornění

Není-li vysílán signál GSV, nemohou se v zaměřovacím kříži zobrazit žádné satelity. Na fungování to nemá žádný vliv. Signál GSV slouží ke zobrazení polohy satelitů. U mnoha přijímačů GPS je signál GSV při expedici deaktivován.

4.3 Nastavení GPS

Na této záložce se zobrazí zdroj GPS a přenosová rychlost.



Máte následující možnosti obsluhy:



Zvolit zdroj GPS



Zadat přenosovou rychlost

4.3.1 Zvolit zdroj GPS

Pro volbu zdroje GPS postupujte takto:

1. Na dotykovém displeji stiskněte tlačítko „Zdroj GPS“ nebo otáčejte kolečkem rolování, až je požadované tlačítko označeno bíle, a potom stiskněte kolečko. Když je tlačítko označené, můžete alternativně stisknout také tlačítko „OK“ (F6).
→ Otevře se následující seznam pro výběr:

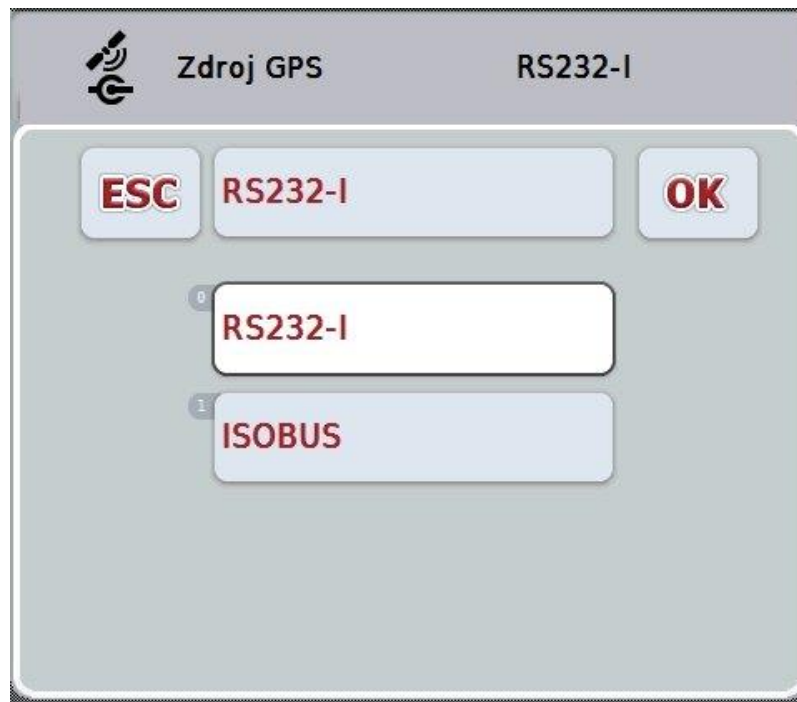

2. V seznamu pro výběr zvolte požadovaný zdroj GPS. K tomu stiskněte na dotykovém displeji tlačítko se zdrojem GPS nebo otáčejte kolečkem rolování, až je tlačítko označeno bíle. Zdroj GPS se pak objeví v okně výběru.
3. Svou volbu potvrďte pomocí „OK“ nebo stiskněte ještě jednou bíle označený zdroj GPS.

i

Připojit přijímač GPS přes CAN nebo sériově

Existují dvě možnosti pro připojení přijímače GPS:

Pokud má přijímač sériový výstup, pak s tento připojí ke vstupu RS232-I *terminálu* a jako zdroj se zvolí tento vstup.

Pokud má přijímač možnost připojení CAN-Bus, spojí se s ISOBUSEm a v CCI.GPS musí být jako zdroj zvolen CAN-Bus.

4.3.2 Zvolit přenosovou rychlost

1. Pro volbu přenosové rychlosti postupujte takto:
2. Na dotykovém displeji stiskněte tlačítko- „Přenosová rychlost“ nebo otáčejte kolečkem rolování, až je požadované tlačítko označeno bíle, a potom stiskněte kolečko.
Když je tlačítko označené, můžete alternativně stisknout také tlačítko „OK“ (F6).
→ Otevře se následující seznam pro výběr:

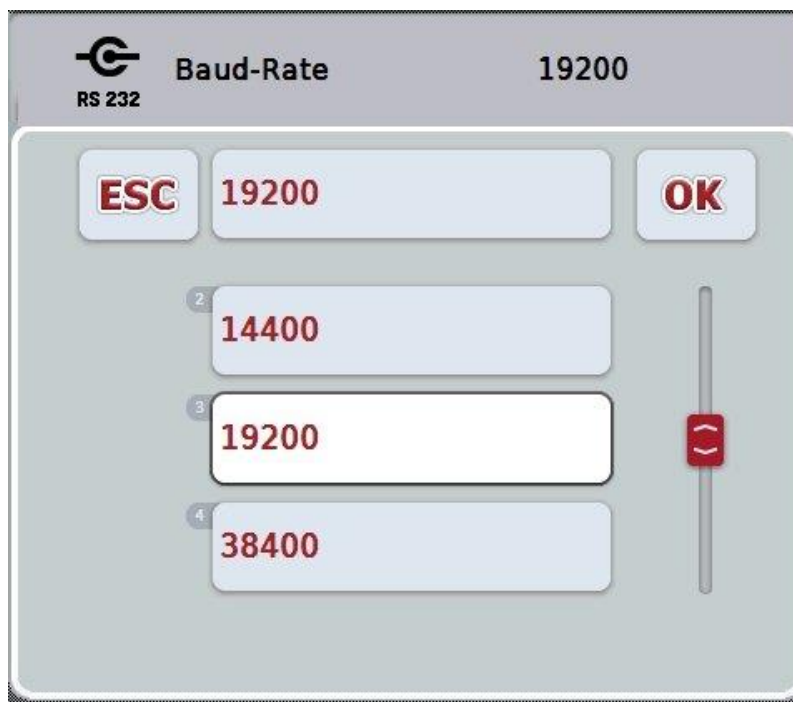

3. V seznamu pro výběr zvolte požadovanou přenosovou rychlost. K tomu stiskněte na dotykovém displeji tlačítko s přenosovou rychlostí nebo otáčejte kolečkem rolování, až je tlačítko označeno bíle. Přenosová rychlost se pak objeví v okně výběru.
4. Svou volbu potvrďte pomocí „OK“ nebo stiskněte ještě jednou bíle označenou přenosovou rychlost.



Upozornění

Pokud je jako zdroj GPS zvolena sběrnice CAN, přenosová rychlost se nastaví automaticky. Manuální změna není možná.



Upozornění

Pro získání dat GPS od přijímače musí přenosová rychlost terminálu a přijímače GPS souhlasit.

i

Nastavení geometrie

Poloha antény GPS na traktoru se zadá do CCI.GPS. Je velice důležité, aby toto zadání bylo provedeno pokud možno co nejpřesněji!

Jen tak je CCI.GPS schopna dál předávat údaje GPS o poloze, vztahené na referenční bod traktoru (středový bod zadní nápravy), jiným aplikacím CCI.

Většina traktorů má v zadní části více možností nastavy. V CCI.GPS je možné zadat vzdálenost od středového bodu zadní nápravy k bodu spojení odděleně pro čtyři různé druhy nastavy. Aby byla například v CCI.Command použita správná vzdálenost, musí být po připojení stroje zadán pouze aktuálně používaný druh nastavy. Pokud bylo nastavení v CCI.GPS provedeno svědomitě, není potřeba další dodatečné měření. (K tomu viz také kapitolu **Geometrie** z návodu k obsluze CCI.Command).

4.4 Nastavení geometrie

V této záložce se zobrazí poloha antény GPS na traktoru a vzdálenost k druhu nastavy a je možné provést jejich nastavení.

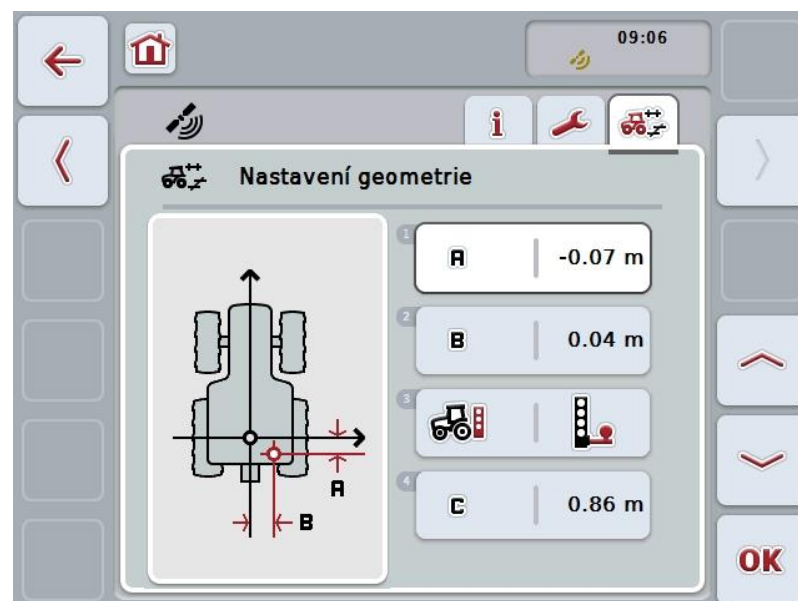

Máte následující možnosti obsluhy:

- A** Zadat vzdálenost A
- B** Zadat vzdálenost B
-  Zvolit druh nastavy
- C** Zadat vzdálenost C

i

Vzdálenost A

Vzdálenost A popisuje vzdálenost ve směru jízdy mezi anténou GPS a referenčním bodem traktoru:

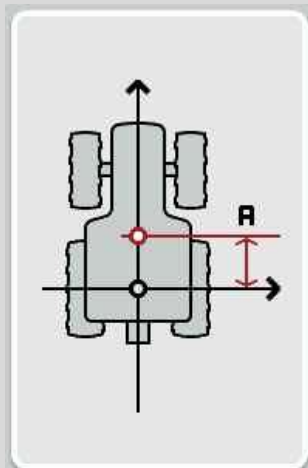

Vedle traktoru si vyznačte křídou na zem středový bod zadní nápravy a polohu přijímače a tuto vzdálenost změřte.

4.4.1 Zadat vzdálenost A

Pro zadání vzdálenosti A postupujte takto:

1. Na dotykovém displeji stiskněte tlačítko „A“ nebo otáčejte kolečkem rolování, až je požadované tlačítko označeno bíle, a potom stiskněte kolečko. Když je tlačítko označené, můžete alternativně stisknout také tlačítko „OK“ (F6).
2. Na dotykovém displeji zadejte přes číslíkové pole nebo posuvné pravítko hodnotu.
3. Zadání potvrďte pomocí „OK“.

i**Vzdálenost B**

Vzdálenost B popisuje vzdálenost příčně ke směru jízdy mezi referenčním bodem traktoru a anténou GPS:

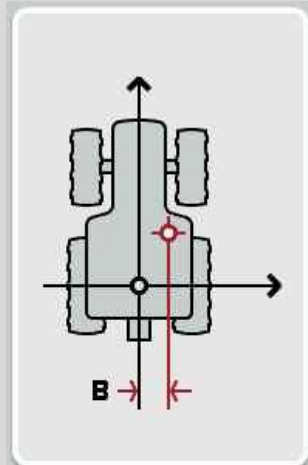

Vedle traktoru si vyznačte křídou na zem středový bod zadní nápravy a polohu přijímače a tuto vzdálenost změřte.

Namontujte anténu do středu (pokud je to možné):

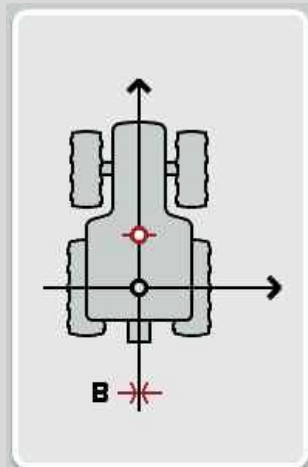

Pro vzdálenost B je možné v uvedeném případě nastavit 0,00 m.

4.4.2 Zadat vzdálenost B

Pro zadání vzdálenosti B postupujte takto:

1. Na dotykovém displeji stiskněte tlačítko „B“ nebo otáčejte kolečkem rolování, až je požadované tlačítko označeno bíle, a potom stiskněte kolečko. Když je tlačítko označené, můžete alternativně stisknout také tlačítko „OK“ (F6).
2. Na dotykovém displeji zadejte přes číslíkové pole nebo posuvné pravítko hodnotu.
3. Zadání potvrďte pomocí „OK“.

4.4.3 Zvolit druh nastavby

Pro volbu druhu nastavby postupujte takto:

1. Na dotykovém displeji stiskněte tlačítko „Druh nastavby“ nebo otáčejte kolečkem rolování, až je požadované tlačítko označeno bíle, a potom stiskněte kolečko. Když je tlačítko označené, můžete alternativně stisknout také tlačítko „OK“ (F6).
→ Otevře se následující seznam pro výběr:



2. V seznamu pro výběr zvolte požadovaný druh nastavby. K tomu stiskněte na dotykovém displeji tlačítko s druhem nastavby nebo otáčejte kolečkem rolování, až je tlačítko označeno bíle. Druh nastavby se pak objeví v okně výběru.
3. Svou volbu potvrďte pomocí „OK“ nebo stiskněte ještě jednou bíle označený druh nastavby.

i**Vzdálenost C**

Vzdálenost C popisuje vzdálenost ve směru jízdy mezi referenčním bodem traktoru a bodem spojení příslušného druhu nástavby:

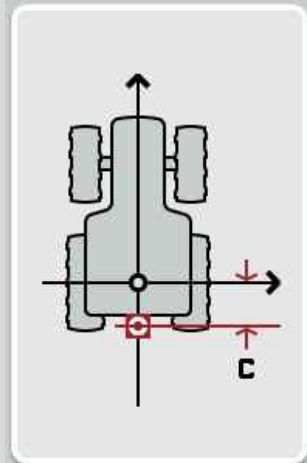

Vedle traktoru si vyznačte křídou na zem středový bod zadní nápravy a spojovacím bodem a tuto vzdálenost změřte.

4.4.4 Zadání vzdálenost C

Pro zadání vzdálenosti C postupujte takto:

1. Na dotykovém displeji stiskněte tlačítko „C“ nebo otáčejte kolečkem rolování, až je požadované tlačítko označeno bíle, a potom stiskněte kolečko. Když je tlačítko označené, můžete alternativně stisknout také tlačítko „OK“ (F6).
2. Na dotykovém displeji zadejte přes číslíkové pole nebo posuvné pravítko hodnotu.
3. Zadání potvrďte pomocí „OK“.

5 Odstranění problémů

5.1 Chyba při provozu

Následující přehled uvádí možné chyby při provozu s CCI.GPS, jejich možnou příčinu a odstranění:

Chyba	Možná příčina	Odstranění/postup
V informacích GPS se nezobrazují žádná data GPS.	<ul style="list-style-type: none"> přijímač GPS nemá žádné napájení Přijímač GPS není spojen s terminálem Zvolen chybný zdroj GPS Nastavena chybná přenosová rychlost Chybná konfigurace přijímače Chybné obsazení kabelu 	<ul style="list-style-type: none"> Zkontrolujte přívod napětí do přijímače GPS Zkontrolujte spojení přijímače GPS s terminálem. Pokud mají být použita sériová data, musí být použito rozhraní RS232-1. Pokud mají být použita data CAN, musí být přijímač spojen s CAN-Bus. Zkontrolujte pod nastavením GPS (srov. s kapitolou 4.3), zda je zvolen zdroj GPS, který je aktuálně používán. Při použití sériových dat nastavte pod nastavením GPS (viz kapitolu 4.3) stejnou přenosovou rychlost, jaká je nakonfigurována na vašem přijímači. Zkontrolujte, jaká konfigurace je potřeba pro vaše použití (viz např. kapitolu 3.2.2.1 návodu k obsluze CCI.Command) a porovnejte ji s aktuální konfigurací svého přijímače. To, jak je možné přijímač kalibrovat, zjistíte v návodu k obsluze vašeho přijímače GPS. Zkontrolujte, zda obsazení kabelu souhlasí s obsazením uvedeným v tomto návodu (viz kapitolu 3.1.1.1).

6 Struktura menu

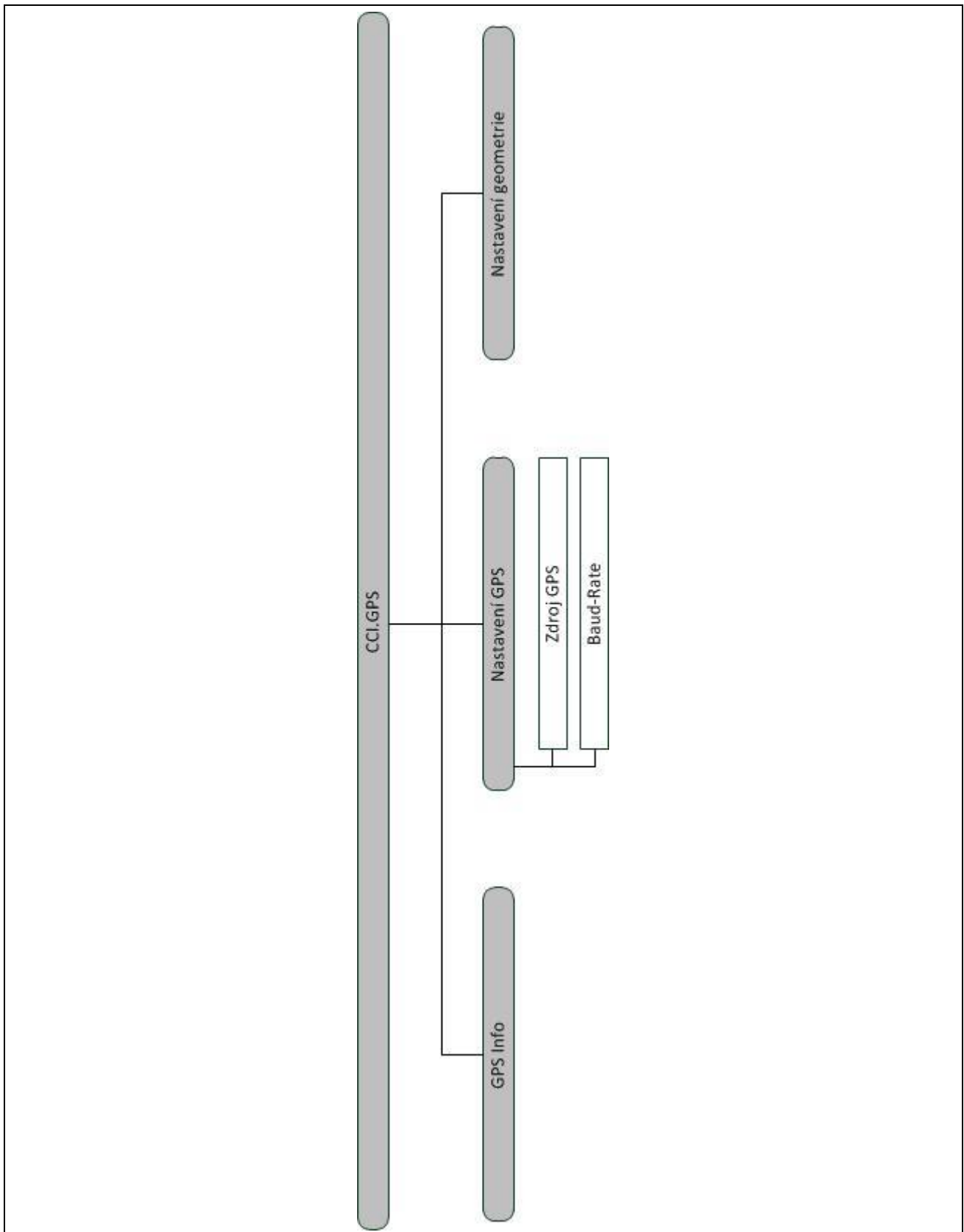

7 Glosář

CCI	Competence Center ISOBUS e.V.
CCI.Command	Vedení stopy GPS a zapnutí dílčí šířky
CCI.GPS	Nastavení GPS a geometrie traktoru
GPS	Global Positioning System. GPS je systém pro určení polohy za pomoci satelitu.
HDOP	Hodnota kvality pro signály GPS
ISOBUS	ISO11783 Mezinárodní norma pro přenos dat mezi zemědělskými stroji a přístroji.
Terminál	Terminál CCI 100 nebo CCI 200 ISOBUS
Dotykový displej	Obrazovka citlivá na dotyk, přes kterou je možné ovládat terminál.

8 Tlačítka a symboly



CCI.GPS



Zvolit zdroj GPS



Zvolit druh nastavby



Zadat vzdálenost A



Zadat vzdálenost C



Nastavení GPS



Výkyvný závěs



Tažná vidlice



Přejít doprava



Přejít nahoru



Zadat přenosovou rychlost



Potvrdit volbu nebo zadání



Zadat vzdálenost B



GPS Info



Nastavení geometrie



Tažná koule



Tříbodové tyčové



Přejít doleva



Přejít dolů

9 Index

B

Bezpečnostní pokyny.....5

G

Geometrie

nastavit.....13

vzdálenost A.....14

vzdálenost B.....16

vzdálenost C17

Glosář20

N

Nastavení.....10

přenosová rychlost12

zdroj GPS.....11

O

Odstranění problémů18

P

Podrobný náhled.....9

Přenosová rychlost12

Přijímač GPS 7

NMEA 0183 (sériově)..... 6

NMEA 2000 (*ISOBUS*)..... 6

připojit..... 6, 11

S

Start programu 8

Struktura menu 19

T

Tlačítka a symboly 21

U

Uvedení do provozu..... 6

Úvod..... 4

Z

Zadat vzdálenost A 14

Zadat vzdálenost B 16

Zadat vzdálenost C 17

Zdroj GPS 11

Zvolit druh nastavby..... 16



CCI.Courier

Výměna údajů o zakázce
mezi PC Hof a terminálem

Reference: CCI.Courier v2.0

Copyright

© 2014 Copyright by
Competence Center ISOBUS e.V.
Albert-Einstein-Str. 1
D-49076 Osnabrück
Číslo verze: v2.01

1	Úvod	4
1.1	O tomto návodu	4
1.2	Reference	4
1.3	O CCI.Courier	4
1.3.1	Prováděcí schéma druhu provozu FTP	5
1.3.2	Prováděcí schéma druhu provozu e-mail	5
2	Bezpečnost	6
2.1	Označení upozornění v návodu k obsluze	6
3	Uvedení do provozu	7
3.1	Montáž terminálu	7
3.2	Připojení terminálu.....	7
3.2.1	Připojení k přívodnímu napětí/ISOBUS	7
3.2.2	Spojení s modemem GSM.....	7
3.3	Instalace softwaru	8
4	Obsluha	9
4.1	Všeobecné pokyny	9
4.2	Přípravy.....	10
4.2.1	FTP	10
4.2.2	E-mail.....	10
4.3	Start programu	11
4.3.1	Hlavní náhled	11
4.3.2	Nastavení	11
4.4	Hlavní náhled	12
4.4.1	Aktivovat/deaktivovat výměnu dat	13
4.4.2	Smazat údaje z došlé pošty	13
4.5	Nastavení.....	14
4.5.1	Obecně	15
4.5.2	Nastavení FTP	17
4.5.3	E-mailová nastavení	19
5	Odstranění problémů	21
5.1	Chyba na terminálu.....	21
5.2	Chyba při provozu.....	21
5.3	Chybová hlášení	21
5.4	Diagnostika	21
6	Struktura menu	22
7	Glosář	23
8	Tlačítka a symboly	24
9	Index	25

1 Úvod

1.1 O tomto návodu

Tento návod k obsluze je úvodem do obsluhy a konfigurace CCI.Courier. Tato aplikace je předem instalována na terminálu ISOBUS CCI 100/200 a běží pouze na něm. Pouze se znalostí tohoto návodu k obsluze je možné předejít chybné obsluze a zaručit bezporuchový provoz.

Tento návod k obsluze si musíte přečíst před uvedením softwaru do provozu a porozumět mu, aby se předešlo problémům. Musí být uchovávan tak, aby byl pro všechny zaměstnance stále přístupný.

1.2 Reference

Tento návod popisuje aplikaci ve vaší ve verzi **CCI.Courier v2.0**.

Pro zjištění čísla verze aplikace *CCI.Courier* instalované na vašem terminálu CCI ISOBUS postupujte takto:

1. Stiskněte tlačítko Home, tím se dostanete do hlavního menu.
2. V hlavním menu stiskněte tlačítko „nastavení“ (F1).
3. Zvolte záložku **Info a diagnostika**.
4. V záložce **Info a Diagnostika** stiskněte tlačítko „Terminál“.
5. Na *dotykovém displeji* stiskněte tlačítko „Software“.
→V nyní zobrazeném informačním poli se zobrazí verze softwarových komponentů terminálu.

1.3 O CCI.Courier

CCI.Courier umožňuje pohodlný a bezplatný přenos pracovních dat mezi PC Hof a terminálem.

Pracovní data *ISOBUS* ve formátu *ISO-XML* jsou vytvářena pomocí běžné agrární kartotéky, na terminálu CCI.Control přenášeny na stroj a po provedení opatření s protokolovými údaji v kartotéce vyhodnoceny.

Výměna pracovních údajů probíhá buď e-mailem nebo pomocí serveru *FTP*.

1.3.1 Prováděcí schéma druhu provozu FTP



1. Vytvořte pracovní soubor s agrární kartotékou ve formátu *ISO-XML* a uložte jej do podsložky „TODO“ FTP serveru.

Courier nahraje pracovní soubor z podsložky „TODO“ automaticky na terminál.

2. Nainportujte pracovní soubor do CCI.Control, zpracujte příkaz a znovu exportujte pracovní soubor doplněný o strojové údaje.

Courier nahraje pracovní soubor jako zip archiv do podsložky „COMPLETE“ na FTP serveru.

3. Příkaz a zapsané údaje lze v agrární kartotéce vyhodnotit a dále zpracovat.

1.3.2 Prováděcí schéma druhu provozu e-mail



1. Vytvořte soubor zakázky s agrární kartotékou ve formátu *ISO-XML* a libovolně jej uložte. Pošlete e-mail se souborem zakázky v příloze terminálu. V části věc musí být vždy uživatelské jméno účtu Courier.

Courier přijímá e-mail.

2. Nainportujte pracovní soubor do CCI.Control, zpracujte příkaz a znovu exportujte pracovní soubor doplněný o strojové údaje.

Courier odesílá e-mail se zpracovaným souborem zakázky jako zipový archiv v příloze.

3. Příkaz a zapsané údaje lze v agrární kartotéce vyhodnotit a dále zpracovat.

2 Bezpečnost

2.1 Označení upozornění v návodu k obsluze

Bezpečnostní upozornění uvedená v tomto návodu k obsluze jsou zvlášť označena:



Varování - obecná nebezpečí!

Symbol bezpečnosti práce označuje všeobecná bezpečnostní upozornění, při jejichž nedodržení hrozí nebezpečí pro život a zdraví osob. Pečlivě dodržujte pokyny pro bezpečnost práce a chovejte se v těchto případech mimořádně opatrně.

**Pozor!**

Symbol Pozor označuje všechna bezpečnostní upozornění, která odkazují na předpisy, směrnice nebo pracovní postupy, které se musí bezpodmínečně dodržovat. Nedodržení může mít za následek poškození nebo zničení terminálu a chybné funkce.

**Upozornění**

Symbol Upozornění zvýrazňuje tipy pro použití a jiné mimořádně užitečné informace.

3 Uvedení do provozu

3.1 Montáž terminálu

Informace jsou uvedeny v kapitole **5.1 Montáž terminálu** v návodu k obsluze terminálu **ISOBUS CCI 100/200**.

3.2 Připojení terminálu

3.2.1 Připojení k přívodnímu napětí/ISOBUS

Informace jsou uvedeny v kapitole **5.2.1 Připojení k ISOBUS/přívodnímu napětí** v návodu k obsluze **terminálu ISOBUS CCI 100/200**.

3.2.2 Spojení s modemem GSM

CCI Courier potřebuje pro výměnu údajů zakázky připojení mobilního telefonu pro online přenos dat. K tomu je potřeba GSM modem, který je možné objednat zadáním výrobního čísla <výrčíslo GSM>. Pro spojení GSM modemu s terminálem postupujte takto:

1. Připojte GSM modem k sériovému rozhraní 2 (RS232-2) terminálu.



Upozornění

Nastavení sériového rozhraní 2 (RS232-2) terminálu je z výroby nastaveno takto: 115200 Baud, 8N1. Toto nastavení nevyžaduje žádnou změnu.

Připojení modemu GSM

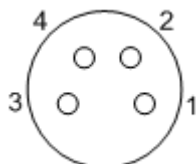

Připojení GSM modemu k terminálu se provádí přes sériové rozhraní RS232-2.

Obsazení PIN je uvedeno v následujícím přehledu:

1. +12V / +24V
2. TxD
3. GND
4. RxD

3.3 Instalace softwaru

CCI.Courier je součástí dodávky terminálu CCI ISOBUS, instalace není ani možná, ani žádoucí.

Aby bylo možné používat software instalovaný z výroby, je třeba zakoupit licenci:

Jako variantu při koupi terminálu Software je z výroby uvolněn a je možné ho ihned používat.

Dodatečné vybavení V případě dodatečné licence aktivují software naši servisní partneři.



Upozornění

CCI.Courier musí být aktivován v nastaveních Vašeho terminálu, aby byly aplikace ve spouštěcím menu vidět. K tomu účelu postupujte následovně:

1. V hlavním menu stiskněte na dotykovém displeji tlačítko „nastavení“ (F1).
 2. Na dotykovém displeji stiskněte záložku "Systémová nastavení" nebo ji zvolte pomocí kláves se šipkou (F8 a F2).
 3. Na dotykovém displeji stiskněte tlačítko „Správa aplikací“, nebo otočte kolečkem rolování, až je odpovídající tlačítko označeno bíle a stiskněte kolečko rolování nebo tlačítko „OK“ (F6).
 4. Na dotykovém displeji stiskněte tlačítko „Courier“, nebo otočte kolečkem rolování, až je odpovídající tlačítko označeno bíle a stiskněte kolečko rolování nebo tlačítko „OK“ (F6).
 5. Zadejte *boolovskou hodnotu a potvrďte* „OK“.
 6. Znovu spusťte terminál, aby byla změna převzata.
-

4 Obsluha

4.1 Všeobecné pokyny

CCI.Courier je rozdělen do 2 oblastí: **hlavní náhled a nastavení**. Při přechodu mezi oběma oblastmi je třeba dodržet následující:

Je-li tlačítko „Aktivní“ označeno, je výměna dat aktivní. Potom nelze provádět žádná nastavení. Tlačítko „Nastavení“ (F1) je vyznačeno šedě:



Pro získání přístupu k ovládací masce **Nastavení** musí být deaktivována výměna dat (viz kapitola 4.4.1)

4.2 Přípravy

4.2.1 FTP

Pro druh provozu *FTP* musí být učiněny následující přípravy:

1. Vytvořte na Vašem *FTP serveru složku* se stejným názvem, který jste dali v obecných nastaveních Vašemu účtu Courier (viz kapitola 4.5.1.1).
2. Vytvořte v této složce podsložku s názvem „TODO“ a podsložku s názvem „COMPLETE“.

4.2.2 E-mail

Pro druh provozu e-mail musí být učiněny následující přípravy:

1. Zřídte si e-mailový účet, nebo zvolte stávající e-mailový účet. Bude jej používat *CCI.Courier* k přijímání a odesílání údajů zakázky.

4.3 Start programu

CCI.Courier se aktivuje automaticky po zapnutí terminálu. Přes hlavní náhled máte přímý přístup ke všem funkcím.

Pro přechod na hlavní náhled CCI.Courier postupujte takto:

1. V hlavním menu terminálu na dotykovém displeji stiskněte tlačítko „Courier“ nebo otáčejte kolečkem rolování, až je požadované tlačítko označeno bíle, a potom stiskněte kolečko.

➔ Otevře se následující hlavní náhled:

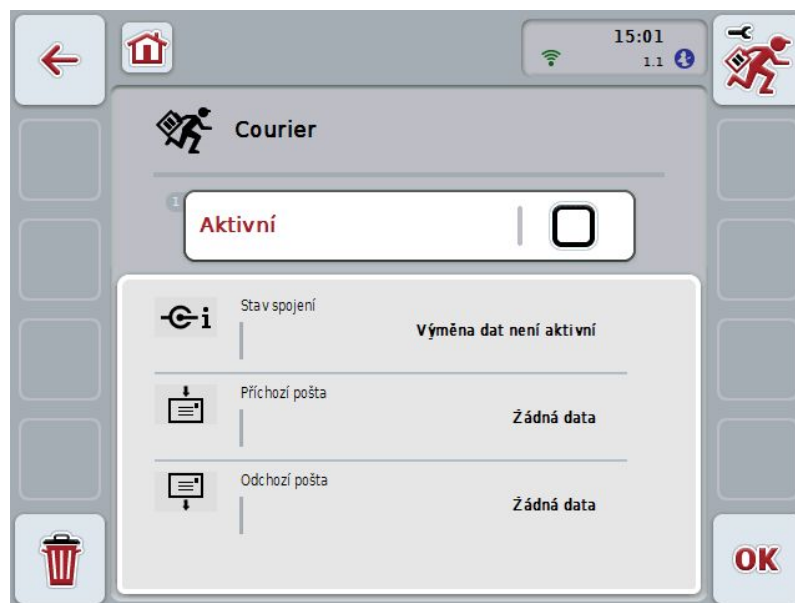

Po provedení odpovídajících nastavení (viz kapitola 4.5), nejsou další zadání uživatele v CCI.Courier nutná.

CCI.Courier je rozdělen do 2 oblastí:

4.3.1 Hlavní náhled

Aktivace/deaktivace výměny dat (viz kapitola 4.4.1)

Informace ke stavu spojení a také příchozích a odchozích dat

4.3.2 Nastavení

Obecná nastavení a také konfigurace FTP serveru a e-mailového účtu (viz kapitola 4.5)

4.4 Hlavní náhled

Hlavní náhled nabízí přehled následujících bodů:

Stav spojení	Informuje o tom, kolik času zbývá do další kontroly datových paketů, resp. zda nyní existuje aktivní spojení s <i>FTP serverem</i> nebo e-mailovým účtem.
Příchozí pošta	Informuje o tom, zda jsou dostupné nové údaje pro import na terminál, resp. stav stahování.
Odchozí pošta	Informuje o tom, zda jsou dostupné nové údaje pro export z terminálu, resp. stav odesílání.

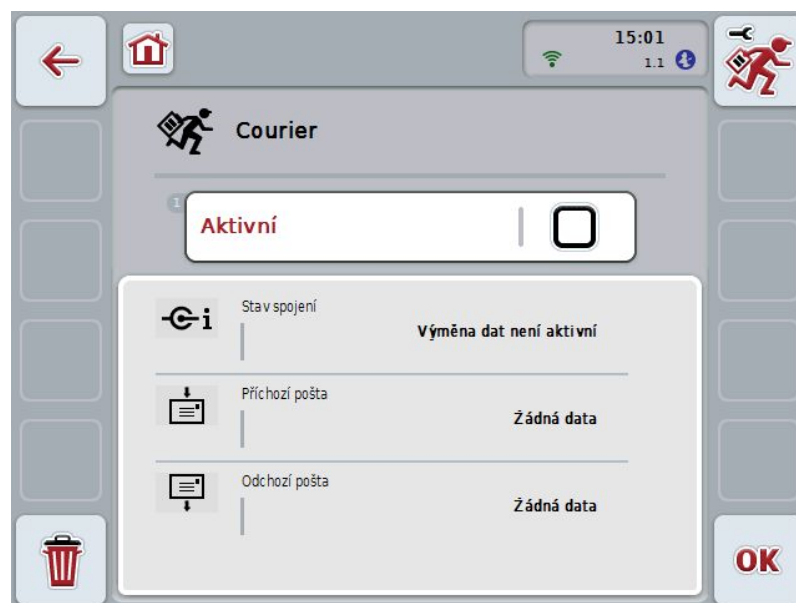

Máte následující možnosti obsluhy:



Aktivovat/deaktivovat výměnu dat



Smazat údaje z došlé pošty



Přejít k nastavení

Na dotykovém displeji stiskněte tlačítko „Nastavení“ (F1).
Bližší údaje o nastavení najdete v kapitole 4.5.

4.4.1 Aktivovat/deaktivovat výměnu dat

V případě aktivní výměny dat provádí *CCI.Courier* samostatně každých 60 vteřin výměnu dat mezi terminálem a PC Hof.

Pro aktivaci/deaktivaci výměny dat postupujte takto:

1. Na dotykovém displeji stiskněte tlačítko „Výměna dat“ nebo otáčejte kolečkem rolování, až je požadované tlačítko označeno bíle, a potom stiskněte kolečko.

Když je tlačítko označené, můžete alternativě stisknout také tlačítko „OK“ (F6).

2. Zadejte booleovskou hodnotu.
3. Zadání potvrďte pomocí „OK“.

4.4.2 Smazat údaje z došlé pošty

Pro smazání údajů z došlé pošty postupujte takto:

1. Na dotykovém displeji stiskněte tlačítko „Vymazat“ (F12).
→ Otevře se výstražné upozornění.
2. Na dotykovém displeji stiskněte tlačítko „OK“.

4.5 Nastavení

V **nastaveních** se zobrazí tři záložky:



Uspořádány jsou následovně:

Obecně:	Umožňuje vytvoření účtu Courier, jakož i volbu druhu provozu.
FTP:	Zde jsou prováděna nastavení pro druh provozu <i>FTP</i> .
E-mail:	Zde jsou prováděna nastavení pro druh provozu e-mail.

Pro přepínání mezi záložkami postupujte takto:

1. Na dotykovém displeji stiskněte odpovídající záložku nebo ji zvolte pomocí kláves se šipkou (F8, F2).

4.5.1 Obecně

Na této záložce se zobrazí nastavení pro účet Courier a druh provozu.



Máte následující možnosti obsluhy:



Zadejte název účtu Courier



Vyberte druh provozu

4.5.1.1 Zadejte název účtu Courier

Zadejte název pro Váš účet Courier. Ten bude nutný později pro přijímání dat zakázky.

Pro zadání názvu pro Váš účet Courier postupujte takto:

1. Na dotykovém displeji stiskněte tlačítko „Účet Courier“ nebo otáčejte kolečkem rolování, až je odpovídající tlačítko označeno bíle, a potom stiskněte kolečko.
Když je tlačítko označené, můžete alternativě stisknout také tlačítko „OK“ (F6).
2. Přes klávesnici na dotykovém displeji zadejte požadovaný název.
3. Zadání potvrďte pomocí „OK“.



Upozornění

Název Vašeho účtu Courier se smí skládat jen z číslic a písmen, ne však ze zvláštních znaků a mezer.

4.5.1.2 Vyberte druh provozu

Zvolte druh provozu. Údaje zakázky smí být přijímány a odesílány buď prostřednictvím Vašeho *FTP serveru* nebo *e-mailem*.

Pro zvolení druhu provozu postupujte takto:

1. Na dotykovém displeji stiskněte tlačítko „Druh provozu“ nebo otáčejte kolečkem rolování, až je požadované tlačítko označeno bíle, a potom stiskněte kolečko.
Když je tlačítko označené, můžete alternativě stisknout také tlačítko „OK“ (F6).
→ Otevře se seznam pro výběr.
2. Na dotykovém displeji stiskněte požadovaný druh provozu (FTP nebo e-mail), nebo otáčejte kolečkem rolování, až je požadovaný druh provozu označen bíle, a potom stiskněte kolečko.

4.5.2 Nastavení FTP

V této záložce jsou prováděna nastavení pro druh provozu **FTP**.

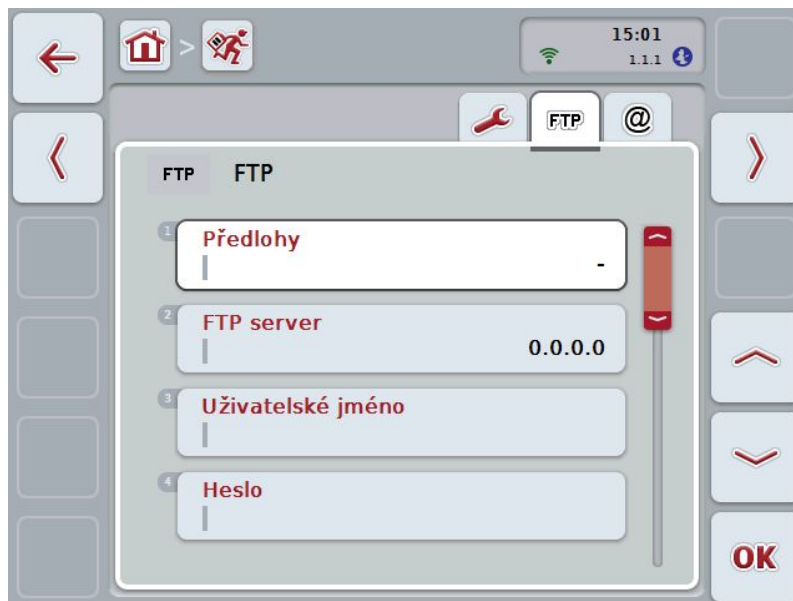

Máte následující možnosti obsluhy:



Vyberte předlohu



FTP server zvolte pro výměnu dat

4.5.2.1.1 Vyberte předlohu

Pro volbu předlohy pro FTP postupujte takto:

1. Na dotykovém displeji stiskněte tlačítko „Předloha“ nebo otáčejte kolečkem rolování, až je požadované tlačítko označeno bíle, a potom stiskněte kolečko. Když je tlačítko označené, můžete alternativě stisknout také tlačítko „OK“ (F6).
→ Otevře se seznam pro výběr.
2. Zvolte požadované nastavení ze seznamu. K tomu účelu stiskněte tlačítko s předlohou nebo otáčejte kolečkem rolování, až je požadovaná předloha označena bíle, a potom kolečko stiskněte.

4.5.2.2 Zvolte FTP server pro výměnu dat

Pro volbu FTP serveru pro výměnu dat postupujte takto:

1. Na dotykovém displeji stiskněte tlačítko „FTP server“ nebo otáčejte kolečkem rolování, až je požadované tlačítko označeno bíle, a potom stiskněte kolečko. Když je tlačítko označené, můžete alternativě stisknout také tlačítko „OK“ (F6). Zadejte *IP adresu nebo URL* Vašeho FTP serveru. Zadání potvrďte pomocí „OK“ (F6).
2. Na dotykovém displeji stiskněte tlačítko „Uživatelské jméno“ a pomocí klávesnice zadejte na dotykovém displeji *uživatelské jméno*, kterým se má *CCI.Courier* k FTP serveru přihlašovat. Zadání potvrďte pomocí „OK“.
3. Na dotykovém displeji stiskněte tlačítko „Heslo“ a zadejte heslo, kterým se má *CCI.Courier* k FTP serveru přihlašovat. Poté potvrďte pomocí „OK“.
4. Na dotykovém displeji stiskněte tlačítko „Režim FTP“ a zvolte buď „aktivní“ nebo „pasivní“.
5. Na dotykovém displeji stiskněte tlačítko „Kódování“ a zvolte buď „žádné“ nebo „SSL“.



Upozornění

IP adresa se skládá ze čtyř číslic v hodnotě 0-255. Tyto čtyři číslice jsou odděleny tečkami, např. 122.0.13.101. Není-li Vám *IP adresa Vašeho FTP serveru známa*, zjistěte si ji u Vašeho administrátora.

4.5.3 E-mailová nastavení

V této záložce jsou prováděna nastavení pro druh provozu e-mail.

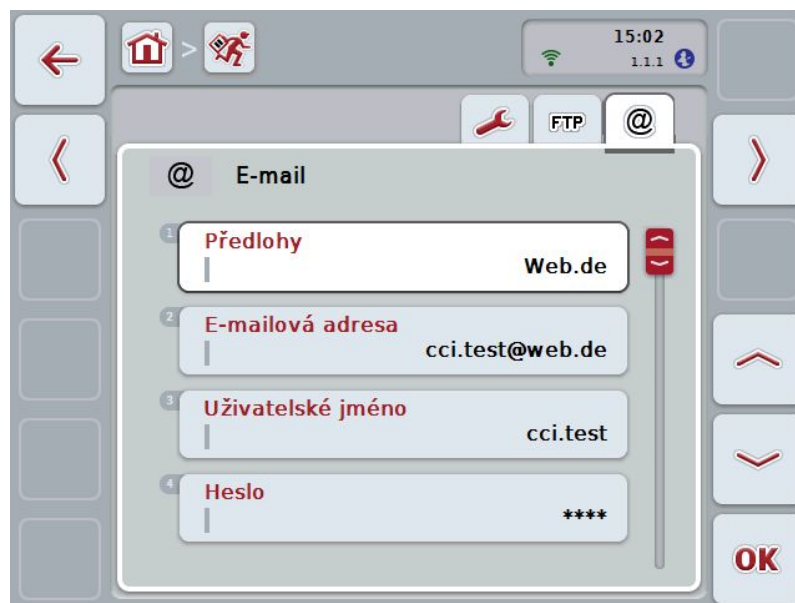

Máte následující možnosti obsluhy:



Zvolte e-mailový účet pro přenos dat

4.5.3.1 Zvolte e-mailový účet pro výměnu dat

Pro volbu e-mailového účtu pro výměnu dat postupujte takto:

1. Na dotykovém displeji stiskněte tlačítko „Předlohy“ nebo otáčejte kolečkem rolování, až je požadované tlačítko označeno bíle, a potom stiskněte kolečko. Když je tlačítko označeno, můžete alternativně stisknout také tlačítko „OK“ (F6). Zvolte poskytovatele e-mailových účtů *CCI.Courier*. Pokud by Váš poskytovatel nebyl uveden, musíte odpovídající nastavení provést ručně (kroky 5 až 7).
2. Na dotykovém displeji stiskněte tlačítko „E-mailová adresa“ a zadejte e-mailovou adresu e-mailového účtu *CCI.Courier*. Zadání potvrďte pomocí „OK“ (F6).
3. Na dotykovém displeji stiskněte tlačítko „Uživatelské jméno“ a zadejte uživatelské jméno e-mailového účtu *CCI.Courier*. Zadání potvrďte pomocí „OK“.
4. Na dotykovém displeji stiskněte tlačítko „Heslo“ a zadejte heslo e-mailového účtu *CCI.Courier*. Zadání potvrďte pomocí „OK“.

Pokračujte krokem 8, pokud bylo možno zvolit poskytovatele e-mailu účtu *CCI.Courier* v kroku 2.
5. Na dotykovém displeji stiskněte tlačítko „POP3 server“ a zadejte server příchozí pošty e-mailového účtu *CCI.Courier*. Zadání potvrďte pomocí „OK“.
6. Na dotykovém displeji stiskněte tlačítko „SMTP server“ a zadejte server odchozí pošty e-mailového účtu *CCI.Courier*. Zadání potvrďte pomocí „OK“.
7. Na dotykovém displeji stiskněte tlačítko „Kódování“ a zvolte Váš typ kódování.
8. Na dotykovém displeji stiskněte tlačítko „Adresa příjemce“ a zadejte e-mailovou adresu, na niž má *CCI.Courier* vyřízené zakázky zasílat. Zadání potvrďte pomocí „OK“.



Upozornění

Uživatelské jméno Vašeho e-mailového účtu je dle poskytovatele různé. Uživatelské jméno účtu Yahoo! se například skládá z celé e-mailové adresy, účet na Googlu oproti tomu jen z lokální části, tzn. části před „@“. Název serveru *POP3* a serveru *SMTP* si můžete zjistit u Vašeho poskytovatele.

5 Odstranění problémů

5.1 Chyba na terminálu

Následující přehled Vám ukazuje možné chyby na terminálu a jejich odstranění:

Chyba	Možná příčina	Odstranění
Terminál není možné zapnout	Terminál není správně připojen	Zkontrolujte připojení <i>ISOBUS</i>

5.2 Chyba při provozu

Chyba	Možná příčina	Odstranění/postup
Přenos dat pomocí <i>FTP</i> přes modem GSM nefunguje.	Od prosince 2013 je u některých tarifů T-Mobile <i>FTP</i> port zablokován.	Změna tarifu po předchozí domluvě se společností T-Mobile.

5.3 Chybová hlášení

5.4 Diagnostika

6 Struktura menu

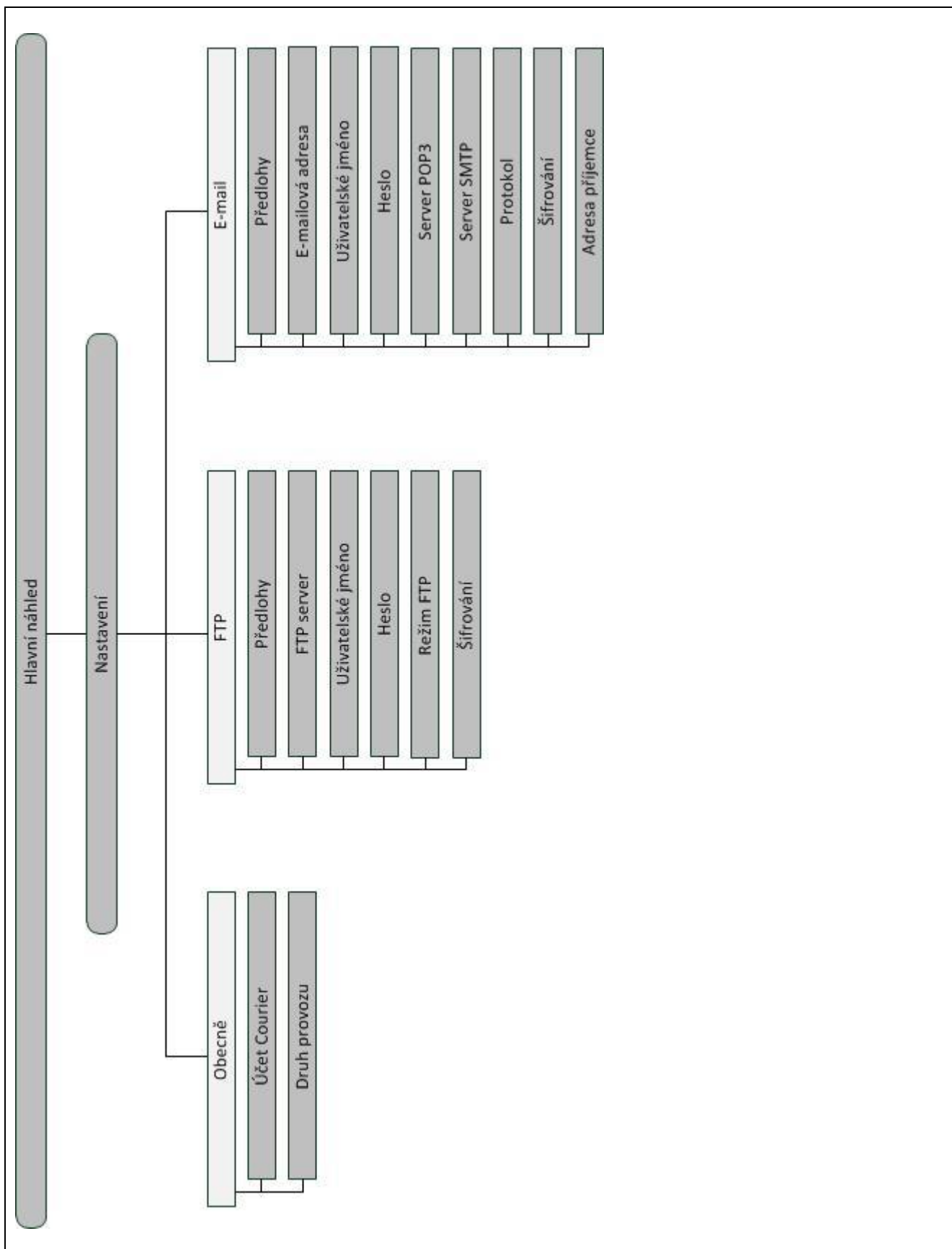

7 Glosář

CCI	Competence Center ISOBUS e.V.
CCI.Courier	Aplikace pro přenos dat o zakázce mezi PC Hof a terminálem
FTP	F ile T ransfer P rotocol Síťový protokol pro přenos dat
FTP server	Server sítě FTP. Jeden nebo více klientů mohou stahovat soubory ze serveru nebo je na server nahrávat.
GSM	G lobal S ystem for M obile Communication Standard pro plně digitalizované sítě mobilních telefonů, používaný zejména pro telefonování a krátké zprávy, jako jsou SMS.
IP adresa	IP adresa je adresa v počítačových sítích. Je přiřazována přístrojům, které jsou spojeny se sítí, a činí přístroje dostupnými.
ISO-XML	Specifický formát pro ISOBUS pro soubory zakázek, založený na XML.
ISOBUS	ISO11783 Mezinárodní norma pro přenos dat mezi zemědělskými stroji a přístroji.
Server POP3	Server příchozí pošty
Rozhraní	Část terminálu, která slouží ke komunikaci s jinými přístroji
Server SMTP	Server odchozí pošty
Terminál	Terminál CCI 100 nebo CCI 200 ISOBUS
Dotykový displej	Obrazovka citlivá na dotyk, přes kterou je možné ovládat terminál.
URL	U niform R esource L ocator
ZIP archiv	Komprimovaný datový kontejner

8 Tlačítka a symboly



CCI.Courier

Aktiv Aktivovat/deaktivovat výměnu dat



Vyvolat nastavení



Nastavení nelze vyvolat, neboť je aktivován přenos dat



K dispozici nejsou data ke smazání



Přejít k obecným nastavením



Přejít k nastavením FTP



Přejít k nastavením e-mailu



Vymazat



Potvrdit zadání nebo výběr



Přejít doleva



Přejít dolů



Přejít doprava



Přejít nahoru

9 Index

B

Bezpečnost	6
Bezpečnostní pokyny.....	6

D

Data zakázky	4, 7, 13, 16
Druh provozu	16

F

formát XML	4
------------------	---

G

Glosář	23
--------------	----

H

Hlavní náhled	11, 12
Došlá pošta	12
Odeslaná pošta	12
Stav spojení	12

I

IP adresa	18
-----------------	----

M

Modem GSM.....	7
----------------	---

N

Nastavení	
Vyberte předlohu.....	18
Nastavení.....	11, 14
Druh provozu.....	16
FTP.....	17
Obecně.....	15
Účet Courier	16
Nastavení	
Zřízení FTP serveru	18
Nastavení	
E-mail	19
Nastavení	
Výběr e-mailového účtu	20

O

Obsluha.....	9
Všeobecné pokyny	9
Odstranění problémů	21
Odstraňování problémů	
Chyba na terminálu	21
Chyba při provozu	21
Chybová hlášení.....	21
Diagnostika.....	21

P

Přípravy.....	10
E-mail	10
FTP.....	10
Prováděcí schéma druhu provozu e-mail	5
Prováděcí schéma druhu provozu FTP	5

R

Reference	4
-----------------	---

S

Smazat údaje z došlé pošty.....	13
Spuštění CCI.Courier.....	11

T

Tlačítka a symboly	24
--------------------------	----

U

Uvedení do provozu.....	7
instalace softwaru.....	8
montáž terminálu.....	7
připojení terminálu.....	7
Spojení terminálu s ISOBUS/přívodním napětím.....	7
Úvod.....	4

V

Výměna dat.....	13
Aktivovat/deaktivovat.....	13

Z

Zadejte název účtu Courier.....	16
---------------------------------	----